

- TARIF -

PORTE D'ENTRÉE PVC MATURA 76

Prix hors taxes, hors pose



Porte d'entrée

Ajouter hausse +5,2% au 01/04/22

+ Surcharge énergétique temporaire
+8,5% dès le 11/04/22

hilzinger 

Fabricant de Fenêtres et Portes.

SOMMAIRE

4	Présentation de la porte d'entrée Matura
5	Coupes
7	Exemple de chiffrage
8	Nuanciers
9	Tarif porte de base et vitrage
11	Tarif imposte - partie latéral et vitrage
12	Tarif porte - partie fixe accouplé
16	Les ornements et autres vitrages
17	Kit tapée rattrapage isolation
19	Gamme panneaux Ecoline
29	Gamme panneaux Adeco
31	Sélection Centea
33	Sélection Intarsia
35	Sélection Inoxa
36	Sélection Mattea
37	Sélection Ecodora
39	Sélection Liseo
40	Sélection Classica
43	Gamme panneaux verrier Créa - Géo
49	Gamme panneaux verrier Rodenberg
53	Serrures et options de sécurité
56	Paumelles
57	Accessoires (barre anti-panique / crémone pompier) (ferme/stop portes)
59	Accouplements / Élargisseurs
61	Poignées

PRÉSENTATION DE LA PORTE D'ENTRÉE PVC MATURA

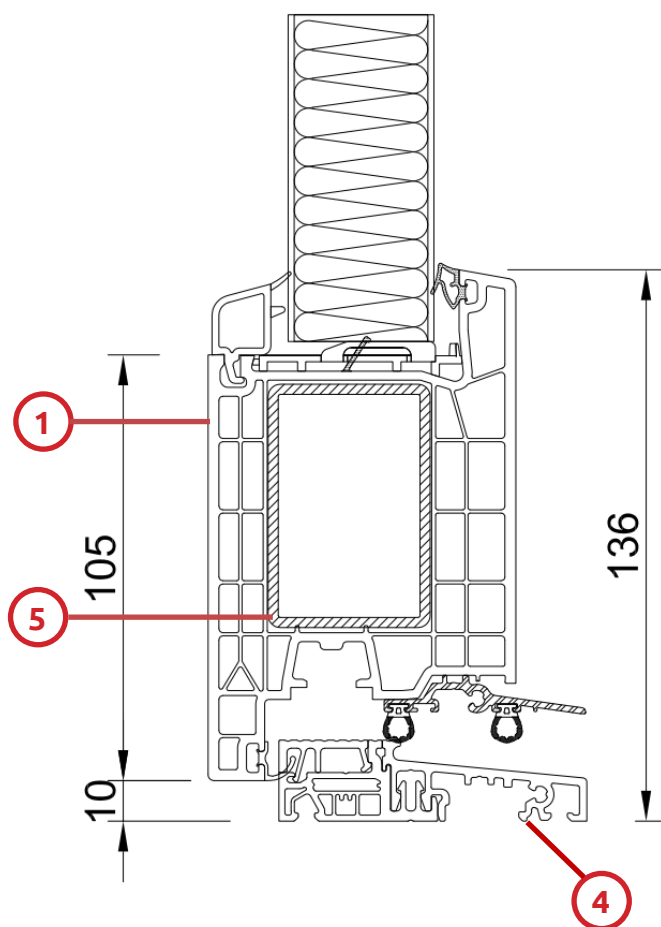

Ouvrant profilé PVC Greenline de 76mm avec insert thermo soudé pour renforcer la tenue et la résistance de la rupture de l'angle.

①

Dormant profilé PVC de 76mm.

②

Double joint d'étanchéité.

③

Seuil mixte aluminium / PVC à rupture thermique conforme à la norme PMR.

④

Cadre périphérique tubulaire en acier galvanisé dans l'ouvrant et le dormant.

⑤

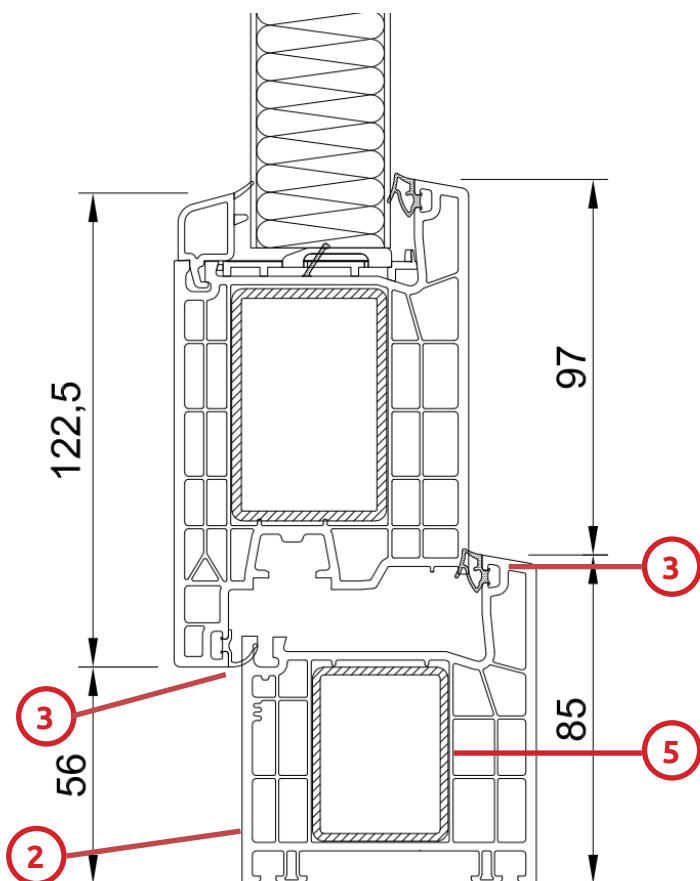

Côtes de déduction pour le calcul de la dimension du passage réel (ouverture à 90°)

Porte 1 battant

Largeur -190 mm
Hauteur -150 mm

Côtes de déduction pour le calcul de la dimension du remplissage.

Porte 1 battant

Largeur -330 mm
Hauteur -284 mm

COUPES

1 BATTANT

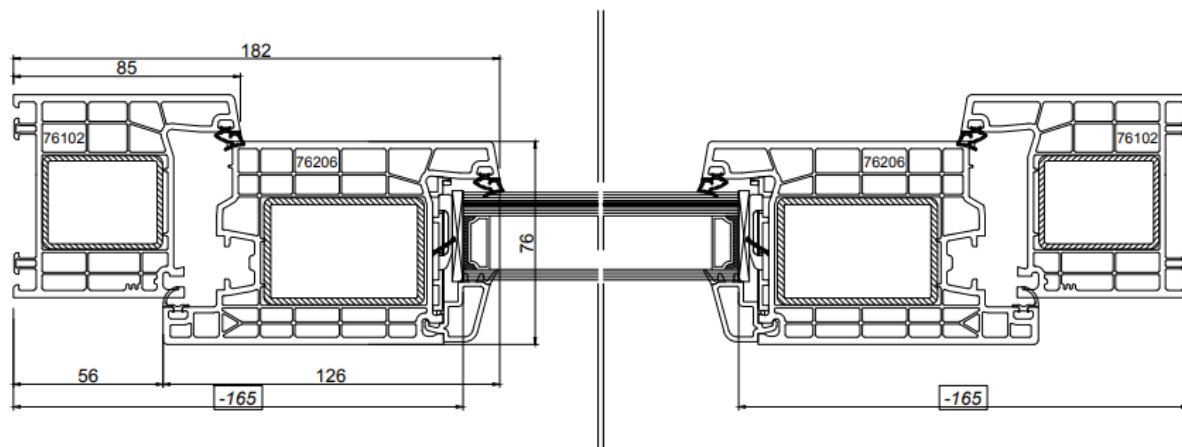

1 BATTANT

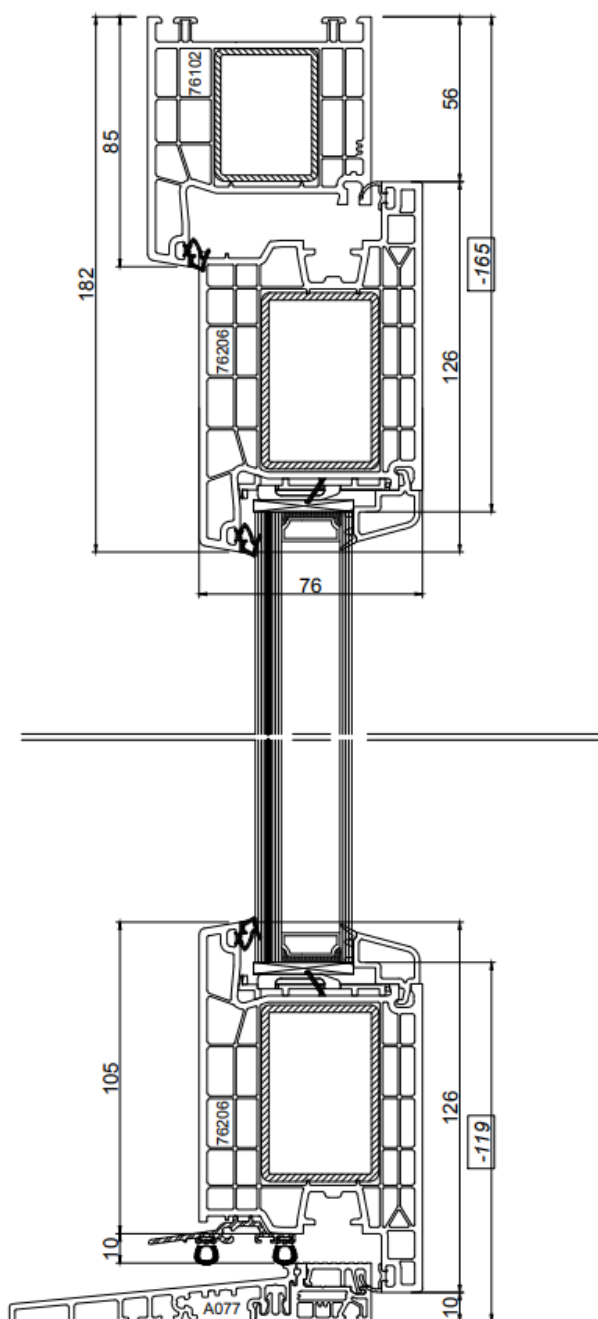

1 BATTANT + IMPOSTE

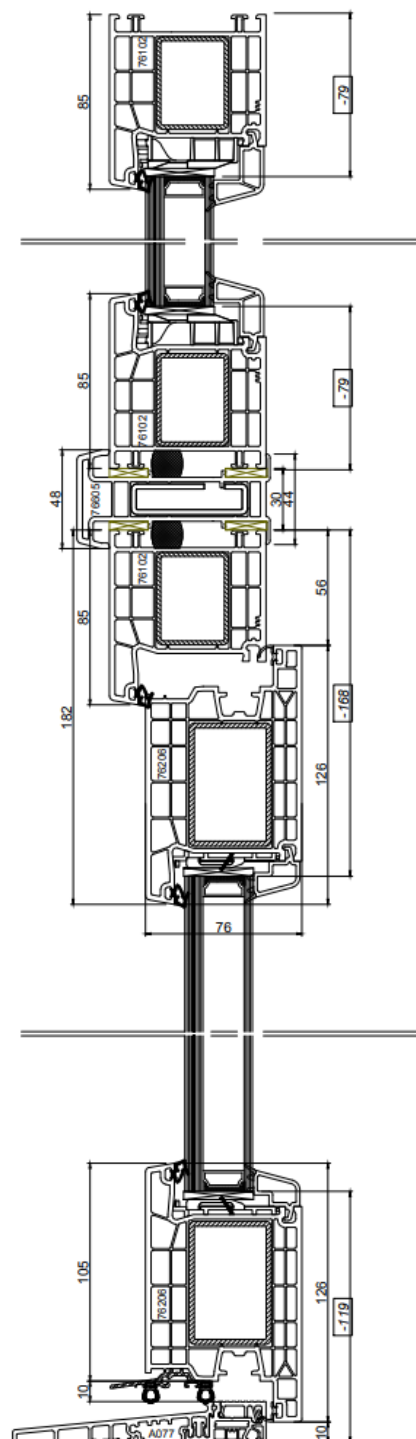

COUPES

2 BATTANTS

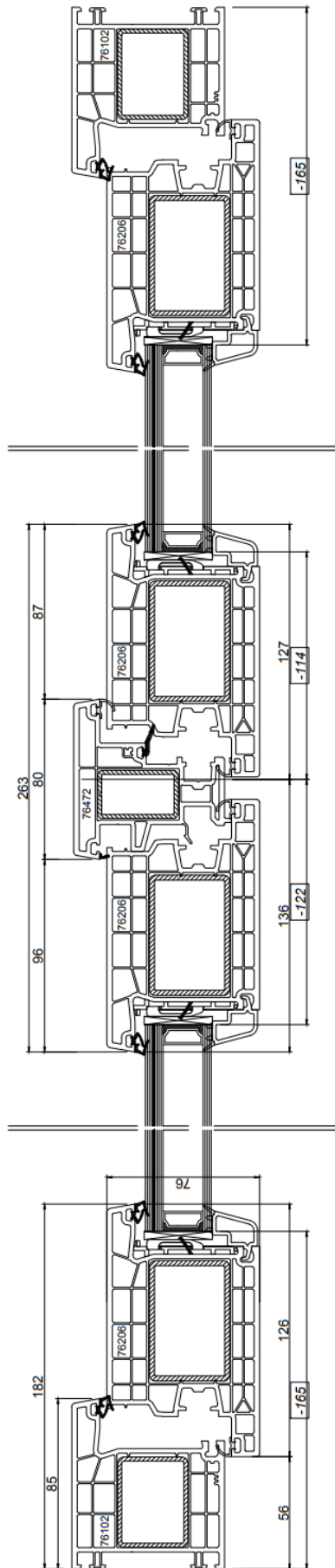

1 BATTANT + FIXE

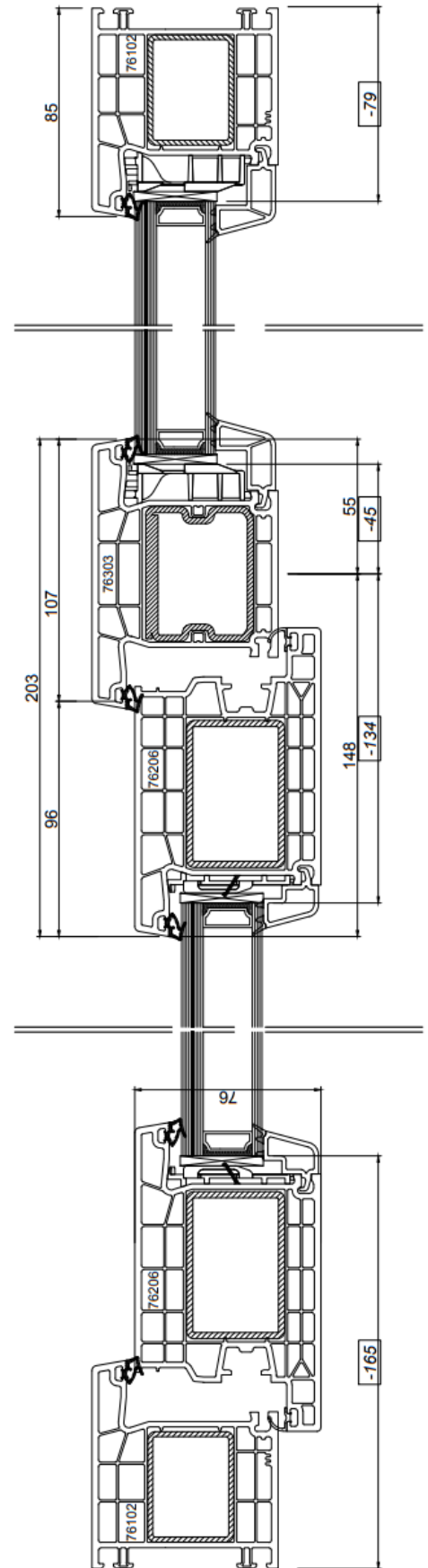

EXEMPLE DE CHIFFRAGE

Exemple :

Porte d'entrée matura 76 un vantail, teinte 7016 1 face d'une dimension de 923 x 2125 mm avec une partie vitrée haute dans l'ouvrant d'une hauteur de 500 mm. Vitrage 44/2 et satinato, panneau plein en partie basse, comprenant une double béquille stuttgart F9.

Etape 1 : Calcul du prix de base

Pour le prix de base, on prend la grille « tarif porte d'entrée matura 76 de base et vitrage » en page 9. on recherche les dimensions correspondantes à notre châssis.

Pour celui-ci, prendre la valeur de 1000 x 2200 mm, soit 1 587,00 €, on rajoute le prix du vitrage (4/20/4) à 143,00 € et le prix du meneau à 83,00€.

SOUS TOTAL 1 : 1 813 €

Etape 2 : Les options

- Plus-value satinato (voir p.16) : $84 \times 0,5\text{m}^2 = 42 \text{ €}$
($0,5\text{m}^2$ car facturation minimum de $0,5\text{m}^2$)

- Plus-value 44/2 thermique (voir p.16) : $142 \times 0,5\text{m}^2 = 71 \text{ €}$
(facturation minimum de $0,5\text{m}^2$)

- Plus-value panneau (voir p.16) : 311 €

- Poignée double béquille Stuttgart F9 (voir p.63) : 99 €

SOUS TOTAL 2 : 523 €

TOTAL GÉNÉRAL (SOUS-TOTAL 1 + SOUS-TOTAL 2) : 2 336 € HT, hors pose

TARIF PORTE D'ENTRÉE MATURA 76 DE BASE ET VITRAGE (Pour une porte un vantail)

H	L	800	900	1000	1100	1200	1300
1900		1273	1311	1349	1360	1376	1386
		1463	1507	1551	1564	1582	
		1564	1611	1659	1673	1691	
		1527	1572	1619	1632	1651	
		89	103	121	136	151	169
2000		1284	1322	1358	1372	1385	1397
		1476	1520	1562	1579	1592	
		1579	1625	1671	1689	1703	
		1540	1586	1629	1647	1661	
		94	109	127	146	158	178
2100		1291	1331	1367	1382	1394	1406
		1485	1531	1573	1589	1603	
		1589	1638	1681	1699	1715	
		1550	1597	1641	1658	1672	
		98	115	136	154	168	189
2200		1302	1343	1380	1393	1404	1626
		1498	1543	1587	1602	1615	
		1603	1652	1696	1713	1727	
		1563	1610	1655	1671	1685	
		103	120	143	159	177	200
2300		1372	1388	1401	1417	1526	
		1579	1596	1611	1629	1755	
		1689	1707	1724	1742	1877	
		1647	1665	1681	1700	1830	
		107	126	150	166	184	
2400		1383	1403	1419	1445		
		1590	1613				
		1659	1684				
		114	134	157	176		

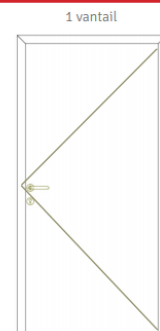

Prix blanc 2 faces sans vitrage
Prix décor 1 face sans vitrage
Prix décor 2 faces sans vitrage
Prix décor special 1 face
Prix vitrage Ug = 1,1 avec Warm Edge (4-20-4)

EQUIPEMENTS EN STANDARD*

- Serrure manœuvre à clé 5 points à crochets gâche filante
- Cylindre standard européen avec 3 clés (dimension 40x55mm)
- Paumelle Hahn

OUVERTURE EXTERIEURE

- La porte matura 76mm est également disponible en ouverture extérieure au même prix que la porte ouverture intérieure.

	Horizontal	Vertical
PV par	73	142
Meneau	83	162
76303	88	173
	86	168

*Retrouvez tous les accessoires à partir de la page 53 du catalogue

HILZINGER MATURA
Tarif porte d'entrée - Juillet 2021

9

LES ORNEMENTS ET AUTRES VITRAGES

VITRAGES Facturation min. : 0.5m ²		PANNEAUX DE PORTE Dimensions maximales : 1300 x 2284	
Descriptif	Plus value * m ²		Prix panneau complet
Ornement 504	Sans PV	Panneau 36mm PVC intérieur blanc et extérieur blanc	Idem prix vitrage
Satinato	84 €	Panneau 36mm Epoxy intérieur et extérieur blanc	311 €
Chinchilla	50 €	Panneau 36mm Alu intérieur et extérieur blanc thermolaqué	1156 €
Mastercarré	71 €	Panneau 36 mm Epoxy décor plaxé 1 face	421 €
Silk	363 €	Panneau 36mm Epoxy décor plaxé 2 faces	467 €
Madera	58 €	Panneau 36mm Alu plaxé 1 face	628 €
Madras Pavé	329 €	Panneau 36mm Alu plaxé 2 faces	519 €
Madras Diamant	633 €	Panneau 36mm Epoxy intérieur et extérieur Crème 9001	655 €
Madras uadi	422 €		
Delta blanc	76 €		
Delta blanc mat	123 €		
Givré blanc	274 €		
Masterligne blanc	84 €		
Gothic blanc / bronze	76 €		
Barock blanc / bronze	50 €		
Altdeutsch-K blanc	62 €		
SP10/SP510	217 €		
SP10 avec traitement thermique	239 €		
44/2	111 €		
44/2 avec traitement thermique	142 €		

* A ajouter au prix du vitrage

** Si la dimension du panneau excède 1m², on passe sur les panneaux de porte complets

POIGNÉES

STUTTGART	DESCRIPTION	COLORIS	CODE	P. U. €
	- Béquille intérieure	Blanc	TD0005	41 €
		Brun		
		EV1		
	- Double béquille	Blanc	TD0001	86 €
		Brun		
		EV1		
		F9		99 €

NUANCIERS

► Nuancier décors standard porte d'entrée Matura76

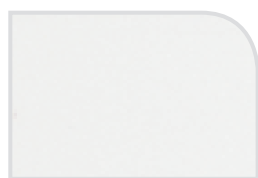

Blanc 
Proche RAL9016

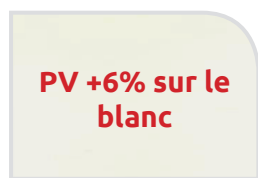

Crème teinté 
Teinté dans la masse
Proche RAL9001
Décor 2F



Gris Argent 
Rénolit 02-20.71000007-116700
Proche RAL7001
Décor filmé 1F - Profilé blanc
Décor filmé 2F - Profilé brun

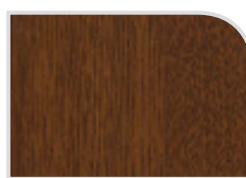

Noyer 
Rénolit 9.2178 307-116700
Décor filmé 1F - Profilé blanc
Décor filmé 2F - Profilé brun



Chêne irlandais 
Rénolit 9.3211 305-114800
Décor filmé 1F - Profilé blanc
Décor filmé 2F - Profilé brun

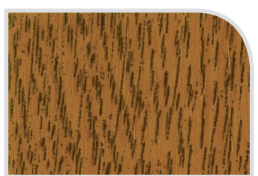

Chêne doré* 
Rénolit 9.2178 301-116700
Décor filmé 1F - Profilé blanc
Décor filmé 2F - Profilé brun



Anthracite mat 
Skaï F436.6003
Proche RAL7016
Décor filmé 1F - Profilé blanc
Décor filmé 2F - Profilé brun



Anthracite veiné 
Rénolit 02-20.71000001-116700
Proche RAL7016
Décor filmé 1F - Profilé blanc
Décor filmé 2F - Profilé brun



Acajou 
Rénolit 9.2065 321-116700
Décor filmé 1F - Profilé blanc
Décor filmé 2F - Profilé brun

*Disponible en version ouverture extérieure 1F (Chêne Doré extérieur, Blanc intérieur)

► Nuancier décors spéciaux porte d'entrée Matura76



Gris basalte mat 
Skaï F436.6048
Proche RAL7012
Décor filmé 1F - Profilé blanc



Brun noir mat 
Skaï F436.6010
Proche RAL8022
Décor filmé 1F - Profilé blanc

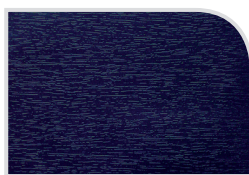

Bleu acier 
Rénolit 5150.05-167
Proche RAL5011
Décor filmé 1F - Profilé blanc

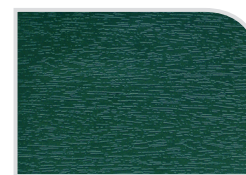

Vert mousse 
Rénolit 6005.05-167
Proche RAL6005
Décor filmé 1F - Profilé blanc

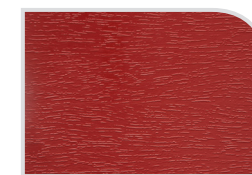

Rouge foncé 
Rénolit 3081.05-167
Proche RAL3011
Décor filmé 1F - Profilé blanc



Gris Quartz 
Skaï F436.6047
Proche RAL7039
Décor filmé 1F - Profilé blanc
Décor filmé 2F - Profilé brun

 Disponible uniquement en 1 face extérieure

 Disponible en 1 face extérieure et 2 faces

TARIF PORTE D'ENTRÉE MATURA 76 DE BASE ET VITRAGE

(Pour une porte un vantail)

H \ L	800	900	1000	1100	1200	1300
1900	1364	1405	1446	1457	1474	1485
	1568	1615	1662	1676	1695	
	1676	1726	1778	1793	1812	
	1636	1684	1735	1749	1769	
	96	111	130	146	162	182
2000	1376	1417	1455	1470	1484	1497
	1582	1629	1674	1692	1706	
	1692	1741	1790	1810	1825	
	1650	1699	1745	1765	1780	
	101	117	137	157	170	191
2100	1383	1426	1465	1481	1494	1507
	1591	1641	1685	1703	1718	
	1703	1755	1801	1820	1838	
	1661	1711	1758	1777	1792	
	105	124	146	165	180	203
2200	1395	1439	1479	1493	1504	1742
	1605	1653	1700	1717	1730	
	1718	1770	1817	1835	1850	
	1675	1725	1773	1790	1805	
	111	129	154	171	190	215
2300	1470	1487	1501	1518	1635	
	1692	1710	1726	1745	1880	
	1810	1829	1847	1867	2011	
	1765	1784	1801	1822	1961	
	115	135	161	178	198	
2400	1482	1503	1521	1548		
	1704	1728				
	1778	1804				
	123	144	169	189		

	Horizontal	Vertical
PV par Meneau 76303	79	153
	89	174
	95	186
	93	180

1 vantail

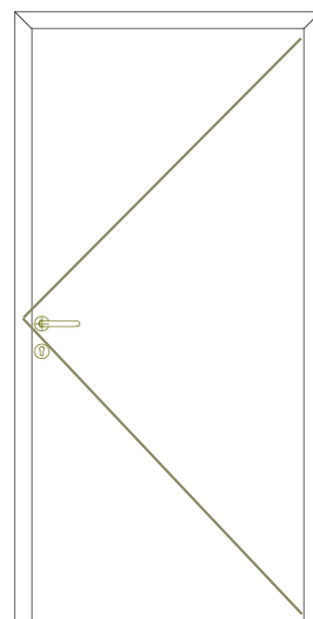

Prix blanc 2 faces sans vitrage
Prix décor 1 face sans vitrage
Prix décor 2 faces sans vitrage
Prix decor special 1 face
Prix vitrage Ug = 1,1 avec Warm Edge (4-20-4)

EQUIPEMENTS EN STANDARD*

- Serrure manœuvre à clé 5 points à crochets gâche filante
- Cylindre standard européen avec 3 clés (dimension 40x55mm)
- Paumelle Hahn

OUVERTURE EXTERIEURE

- La porte matura 76mm est également disponible en ouverture extérieure au même prix que la porte ouverture intérieure.

*Retrouvez tous les accessoires à partir de la page 53 du catalogue

TARIF PORTE D'ENTRÉE MATURA 76 DE BASE ET VITRAGE

(Pour une porte deux vantaux)

EQUIPEMENTS EN STANDARD*

- Serrure 3 point automatique à crochets
- Cylindre standard européen avec 3 clés (dimension 40x55mm)
- Paumelle Hahn
- Retrouvez nos poignées à la page 61

Prix blanc 2 faces sans vitrage
Prix décor 1 face sans vitrage
Prix décor 2 faces sans vitrage
Prix décor special 1 face
Prix vitrage Ug = 1,1 avec Warm Edge (4/20/4)

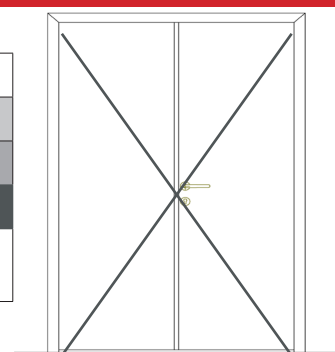

2 vantaux

H \ L	1300	1400	1500	1600	1700	1800	1900	2000	2100	2200
1900	2622	2664	2703	2745	2785	2827	2865	2906	2950	2987
	3015	3063	3109	3156	3202	3252	3296	3342	3391	3436
	3224	3276	3326	3376	3425	3478	3524	3574	3625	3674
	3144	3196	3244	3292	3342	3393	3439	3486	3539	3585
	144	160	177	193	207	229	243	258	278	294
2000	2645	2685	2728	2767	2808	2849	2890	2928	2971	3011
	3043	3088	3137	3182	3228	3276	3322	3368	3415	3464
	3255	3303	3355	3403	3452	3503	3441			
	3176	3222	3272	3320	3369	3418	3467	3514	3564	3614
	150	167	188	202	220	240	255	270	294	310
2100	2667	2705	2746	2786	2842	2867	2894	2921	2948	2972
	3065	3111	3157	3204	3268	3299	3328	3359	3390	3418
	3278	3328	3377	3427	3496	3528	3558			
	3200	3246	3296	3343	3410	3441	3472	2383	3538	3565
	158	175	197	214	232	252	268	288	309	325
2200	2688	2729	2771	2809	2851	2891	2931	2972	3013	3052
	3090	3138	3185	3230	3278	3324	3372	3417	3466	3511
	3305	3357	3296	3454	3507	3555	3493			
	3224	3275	3324	3370	3420	3468	3518	3565	3616	3663
	167	184	205	225	244	266	283	303	332	345
2300	2703	2745	2785	2827	2867	2912	2955	2989		
	3109	3156	3202	3252	3299	3347	3397			
	3336	3376	3425	3478	3528	3582	3633			
	3244	3292	3342	3393	3441	3493	3545			
	175	193	219	237	255	280	299	318		
2400	2821	2861	2902	2944						
	3244	3290	3337	3387						
	3385	3433	3483	3533						
	182	201	229	247						

PV par Meneau 76303	Horizontal	Vertical
	79	153
	89	174
	95	186
	93	180

TARIF PORTE D'ENTRÉE MATURA 76 IMPOSTE ET PARTIE LATÉRALE

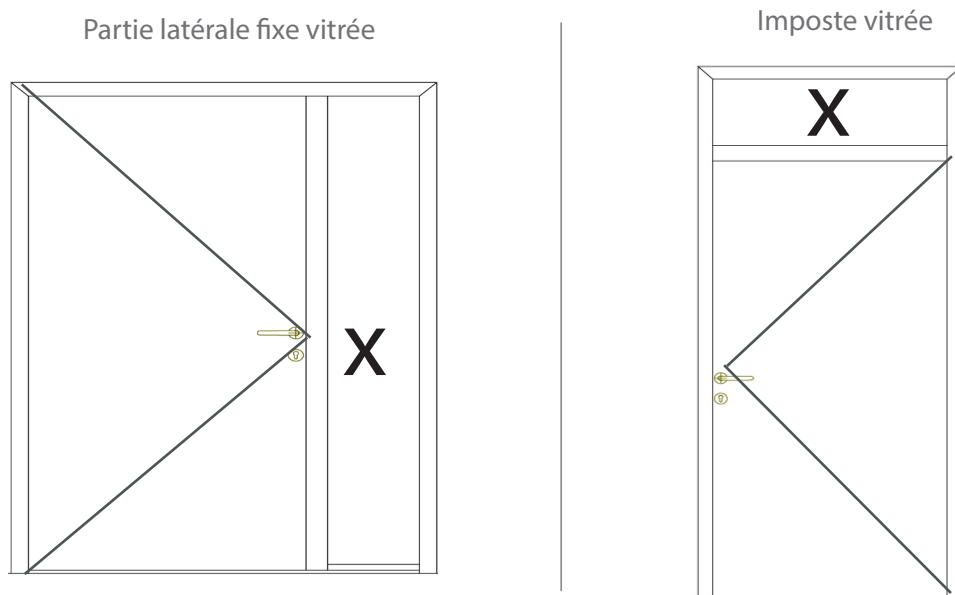

Raidisseur 154

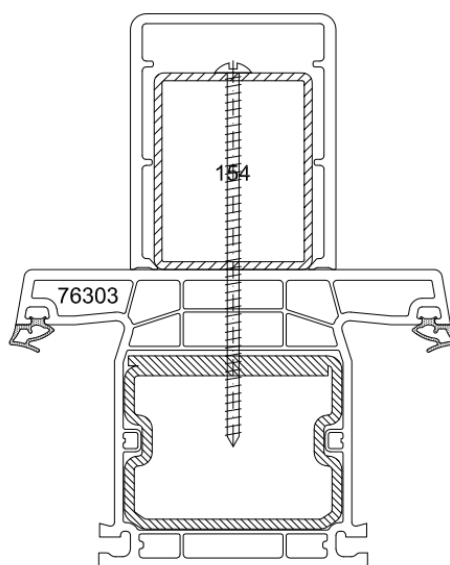

Ouverture extérieure non possible dans cette configuration, merci de vous référer aux parties latérales accouplées à partir de la page 12.

	Prix partie latérale largeur \leq 900 (Prix du raidisseur 154 inclus)		Prix imposte hauteur \leq 820	
	Fixe	Faux ouvrant	Fixe	Faux ouvrant
Prix blanc 2 faces sans vitrage	453	749	230	594
Prix décor 1 face sans vitrage	518	860	263	681
Prix décor 2 faces sans vitrage	547	914	281	730
Prix decor special 1 face	544	900	274	713
Prix vitrage Ug = 1,1 avec Warm Edge (4/20/4)	182		168	

TARIF PORTE D'ENTRÉE MATURA 76 PARTIE FIXE ACCOUPLÉE (ACCOUPLLEMENT NON COMPRIS TARIF PAGE 59)

H / L	500	600	700	800	900	1000	1100	1200	1300	1400	1500	1600	1700	1800	1900	2000	2100
500	152	158	164	170	175	180	188	197	205	215	223	235	245	253	263	272	283
	173	180	189	195	201	207	216	227	236	247	255	269	281	292	303	312	325
	186	193	201	208	216	223	231	242	252	264	273	289	302	312	323	334	348
	180	189	197	203	209	217	225	236	246	257	266	281	293	305	315	325	339
	50	50	50	51	51	51	54	57	63	67	72	78	85	88	89	99	101
600	158	164	171	176	182	188	199	209	221	232	240	253	264	275	285	296	307
	180	189	197	202	208	216	229	242	253	266	276	292	304	317	327	339	353
	193	201	209	217	224	231	244	258	272	284	296	312	324	338	350	363	378
	189	197	204	210	218	225	238	251	265	277	289	305	317	329	342	354	367
	50	50	51	51	53	56	64	68	77	84	88	93	100	105	105	117	123
700	164	170	177	183	191	203	218	231	242	252	263	277	291	302	313	323	336
	189	195	204	209	219	234	250	265	277	291	303	319	335	345	360	372	386
	201	208	218	225	235	249	267	283	297	311	323	341	357	370	385	397	413
	197	203	213	219	230	244	262	276	290	304	315	332	349	360	376	387	402
	50	51	51	54	60	66	77	84	88	95	102	108	115	123	125	137	144
800	169	175	182	191	203	218	232	244	257	268	280	296	309	320	334	345	358
	193	201	208	219	234	250	266	279	296	309	322	339	355	368	383	397	412
	206	216	224	235	249	267	284	300	315	329	344	363	380	393	410	426	440
	202	209	218	230	244	262	277	292	309	322	337	354	371	384	399	414	430
	51	51	54	64	72	80	89	96	103	114	122	128	139	146	149	164	170
900	174	180	190	202	216	231	244	258	274	285	298	313	327	340	355	367	380
	200	207	218	233	248	265	279	297	314	327	342	360	378	390	408	421	436
	214	223	234	248	265	283	300	318	337	350	366	385	402	417	435	451	466
	208	217	229	243	258	276	292	310	328	342	357	376	393	408	426	440	455
	51	53	60	72	81	89	100	108	115	128	135	145	156	165	167	183	190

Prix blanc 2 faces avec vitrage
Prix décor 1 face avec vitrage
Prix décor 2 faces avec vitrage
Prix décor special 1 face
Prix vitrage Ug = 1,1 avec Warm Edge (4/20/4)

TARIF PORTE D'ENTRÉE MATURA 76 PARTIE FIXE ACCOUPLÉE (ACCOUPEMENT NON COMPRIS TARIF PAGE 59)

H/L	500	600	700	800	900	1000	1100	1200	1300	1400	1500	1600	1700	1800	1900	2000	2100
1 000	178	186	202	217	231	245	261	276	292	305	318	335	351	365	380	393	409
	205	214	233	249	265	281	300	318	336	350	365	385	403	419	436	451	469
	219	229	248	266	283	302	320	339	359	374	390	411	432	449	466	483	502
	215	223	243	260	276	293	312	330	350	365	381	400	420	438	455	471	490
	51	56	66	80	89	99	109	120	128	141	152	161	172	180	183	203	214
1 100	186	197	216	231	244	261	277	293	310	322	337	356	373	386	402	417	433
	214	227	248	265	279	300	319	337	356	371	387	409	429	444	463	480	499
	229	242	265	283	300	320	341	360	381	396	414	438	458	474	495	513	533
	223	236	258	276	292	312	332	351	372	386	403	427	447	463	484	501	520
	54	64	77	89	100	109	124	132	145	161	170	180	194	205	207	229	239
1 200	193	207	228	242	257	275	292	309	326	341	356	376	393	409	427	442	458
	223	239	261	277	296	317	336	355	376	391	409	432	451	469	490	508	526
	237	254	278	297	315	338	359	380	401	419	438	462	483	502	524	543	564
	232	249	272	290	309	329	350	371	391	410	427	451	471	490	511	531	548
	57	68	84	96	108	120	132	146	160	174	183	197	213	223	225	250	260
1 300	201	219	239	254	270	291	309	326	346	361	378	397	417	433	453	468	486
	232	251	275	293	311	335	355	376	398	415	433	457	480	499	520	537	559
	247	269	294	313	332	357	380	401	427	445	463	488	513	533	555	576	597
	242	263	287	306	324	349	371	391	416	433	453	476	501	520	541	561	582
	63	77	88	103	115	128	145	160	170	186	199	213	228	242	244	269	281
1 400	209	228	250	265	283	304	321	340	360	378	394	416	435	453	471	489	507
	242	261	288	305	325	348	370	390	414	433	454	478	501	520	541	562	583
	258	278	308	325	348	373	395	417	444	463	485	511	535	555	579	601	623
	251	272	300	318	339	364	385	408	432	453	472	500	522	541	566	586	608
	67	84	95	114	128	141	161	174	186	205	218	233	250	262	264	296	311

Prix blanc 2 faces avec vitrage
Prix décor 1 face avec vitrage
Prix décor 2 faces avec vitrage
Prix décor special 1 face
Prix vitrage Ug = 1,1 avec Warm Edge (4/20/4)

TARIF PORTE D'ENTRÉE MATURA 76 PARTIE FIXE ACCOUPLÉE (ACCOUPEMENT NON COMPRIS TARIF PAGE 59)

H / L	500	600	700	800	900	1000	1100	1200	1300	1400	1500	1600	1700	1800	1900	2000	2100
1 500	219	237	260	277	296	315	336	355	376	393	412	434	455	471	494	510	530
	251	273	299	319	339	363	386	408	432	451	473	500	523	541	568	586	609
	269	291	319	341	363	387	413	435	462	483	506	534	559	579	607	627	651
	263	284	311	332	354	379	402	426	451	471	494	521	545	566	593	612	636
	72	88	102	122	135	152	170	183	199	218	235	246	265	281	284	315	328
1 600	231	249	274	292	311	332	354	374	396	415	433	592	623	650	680	710	737
	265	287	314	336	357	382	406	430	456	476	499	680	717	747	782	816	848
	283	307	337	359	382	409	434	459	487	510	533	727	766	799	835	871	906
	276	299	328	350	373	398	425	448	474	499	520	710	748	780	816	851	883
	78	93	108	128	145	161	180	197	213	233	246	396	430	451	477	507	530
1 700	239	260	285	305	323	349	370	391	415	434	454	623	656	685	715	747	775
	275	299	327	350	372	401	425	450	476	500	521	717	755	789	821	860	890
	294	319	350	374	397	429	454	481	510	534	558	766	806	841	878	919	951
	287	311	342	365	387	418	444	470	499	521	544	748	788	822	857	896	929
	85	100	115	139	156	172	194	213	228	250	265	430	463	488	511	546	570
1 800	251	274	300	319	340	365	387	410	434	455	474	653	687	715	749	784	943
	289	314	344	366	390	419	446	471	500	523	545	750	791	821	862	900	1085
	309	337	368	391	417	449	475	504	534	559	583	803	846	878	922	962	1160
	303	328	359	383	408	438	464	491	521	545	569	784	824	857	898	939	1132
	88	105	123	146	165	180	205	223	242	262	281	451	488	511	539	578	603
1 900	261	284	312	332	354	380	402	428	454	474	496	682	718	749	785	955	994
	300	326	359	382	406	436	463	491	521	545	570	785	825	862	901	1098	1143
	320	349	384	409	434	466	495	525	558	583	609	838	882	922	965	1175	1223
	312	340	374	398	425	455	484	513	544	569	595	818	862	898	941	1147	1192
	93	109	128	154	172	190	216	236	252	277	297	477	511	539	569	607	637

Prix blanc 2 faces avec vitrage
Prix décor 1 face avec vitrage
Prix décor 2 faces avec vitrage
Prix décor special 1 face
Prix vitrage Ug = 1,1 avec Warm Edge (4/20/4)
Prix vitrage 6/16/6

TARIF PORTE D'ENTRÉE MATURA 76 PARTIE FIXE ACCOUPLÉE (ACCOUPEMENT NON COMPRIS TARIF PAGE 59)

H / L	500	600	700	800	900	1000	1100	1200	1300	1400	1500	1600	1700	1800	1900	2000	2100
2 000	269	293	321	344	366	393	417	442	469	491	513	712	749	782	954	997	1036
	310	337	370	396	420	451	480	508	539	566	589	818	862	898	1097	1146	1191
	330	360	395	424	450	483	513	543	577	605	630	875	922	961	1173	1225	1274
	323	351	385	413	439	471	501	531	562	589	614	854	898	938	1146	1195	1243
	99	117	137	164	183	203	229	250	269	296	315	507	546	578	607	646	677
2 100	280	305	334	357	380	409	433	458	487	508	531	740	777	942	992	1036	1078
	322	350	383	411	436	469	499	526	560	584	610	851	893	1083	1142	1191	1239
	344	374	410	439	466	502	533	564	599	624	653	908	954	1158	1221	1274	1325
	337	365	399	428	455	490	520	548	584	609	637	887	931	1131	1191	1243	1293
	101	123	144	170	190	214	239	260	281	311	328	530	570	603	637	677	710
2 200	292	317	350	373	396	427	451	478	507	531	555	771	815	989	1040	1086	1130
	336	364	402	429	456	490	519	550	583	610	639	887	937	1137	1196	1247	1299
	359	389	431	458	487	524	554	589	623	653	683	949	1002	1217	1278	1335	1388
	350	380	419	447	474	511	540	575	608	637	667	926	976	1186	1246	1302	1354
	105	128	150	177	200	221	250	274	294	322	345	554	599	634	665	710	739
2 300	300	326	359	384	410	440	465	493	523	547	573	801	982	1025	1078	1127	1172
	344	376	413	441	471	506	535	567	601	629	657	922	1130	1179	1239	1297	1349
	368	401	441	471	504	540	573	606	643	673	704	985	1208	1260	1325	1386	1442
	359	391	431	460	491	528	559	592	627	656	686	961	1179	1230	1293	1352	1408
	111	133	160	188	213	236	264	289	311	341	365	585	634	667	701	749	784
2 400	309	335	371	395	420	451	480	507	538	565	589	962	1015	1060	1116	1166	1212
	355	385	426	455	484	519	551	583	619	649	677	1107	1167	1220	1283	1342	1393
	380	411	456	486	518	554	591	623	661	692	725	1183	1247	1303	1373	1434	1491
	371	400	445	473	505	540	576	608	646	676	707	1154	1218	1272	1339	1399	1454
	115	141	165	197	220	244	276	299	323	355	379	607	655	692	730	778	816

Prix blanc 2 faces avec vitrage
Prix décor 1 face avec vitrage
Prix décor 2 faces avec vitrage
Prix décor special 1 face
Prix vitrage Ug = 1,1 avec Warm Edge (4/20/4)
Prix vitrage 6/16/6

LES ORNEMENTS ET AUTRES VITRAGES

VITRAGES Facturation min. : 0.5m ²	
Descriptif	Plus value * m ²
Ornement 504	Sans PV
Satinato	90 €
Chinchilla	54 €
Mastercarré	77 €
Silk	389 €
Madera	63 €
Madras Pavé	353 €
Madras Diamant	679 €
Madras uadi	453 €
Delta blanc	82 €
Delta blanc mat	132 €
Givré blanc	294 €
Masterligne blanc	90 €
Gothic blanc / bronze	82 €
Barock blanc / bronze	54 €
Altdeutsch-K blanc	67 €
SP10/SP510	233 €
SP10 avec traitement thermique	257 €
44/2	119 €
44/2 avec traitement thermique	153 €

* A ajouter au prix du vitrage

PANNEAUX DE PORTE Dimensions maximales : 1300 x 2284	
	Prix panneau complet
Panneau 36mm PVC intérieur blanc et extérieur blanc	Idem prix vitrage
Panneau 36mm Epoxy intérieur et extérieur blanc	334 €
Panneau 36mm Alu intérieur et extérieur blanc thermolaqué	1 239 €
Panneau 36 mm Epoxy décor plaxé 1 face	451 €
Panneau 36mm Epoxy décor plaxé 2 faces	501 €
Panneau 36mm Alu plaxé 1 face	673 €
Panneau 36mm Alu plaxé 2 faces	556 €
Panneau 36mm Epoxy intérieur et extérieur Crème 9001	702 €

PANNEAUX A LA COUPE (soubassements...) Facturation min. de 0.5m ² et dimension max. de 1m ² **	
	PV*/m ² sur vitrage
Panneau 36mm PVC intérieur blanc et extérieur blanc	Idem prix vitrage
Panneau 36mm Epoxy intérieur et extérieur blanc	93 €
Panneau 36mm Epoxy décor plaxé 1 face	152 €
Panneau 36mm Epoxy décor plaxé 2 faces	176 €
Panneau 36mm Epoxy intérieur et extérieur Crème 9001	257 €

** Si la dimension du panneau excède 1m², on passe sur les panneaux de porte complets

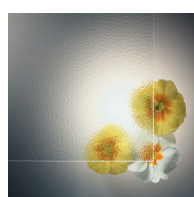

Ornement 504

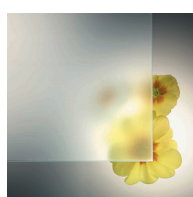

Satinato



Chinchilla

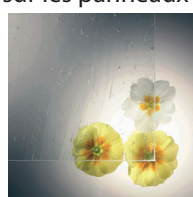

Altdeutsch-K blanc

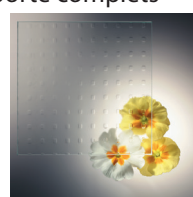

Mastercarré

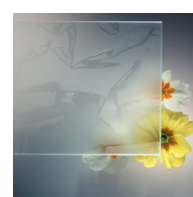

Silk

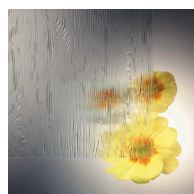

Madera

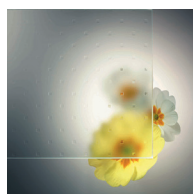

Madras Pavé

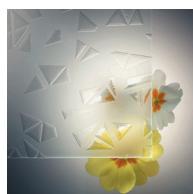

Madras Diamant

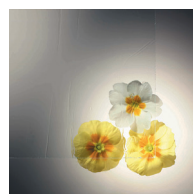

Gothic



Madras Uadi



Delta blanc

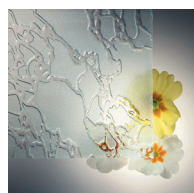

Delta blanc mat

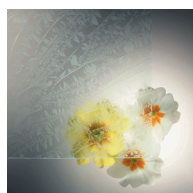

Givré blanc

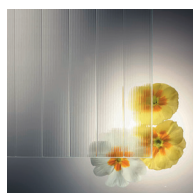

Masterligne blanc



Barock



Panneau plate-bande



Panneau plate-bande à congés avec coins mouchoirs

KIT TAPÉE RATTRAPAGE ISOLATION

ISO 100
TAPEE 35 mm 6139

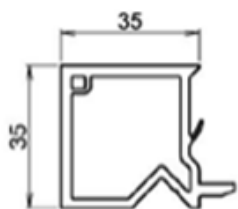

ISO 120
TAPEE 55 mm 6140

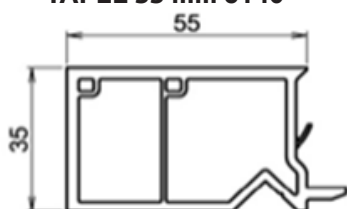

ISO 140
TAPEE 75 mm 6141

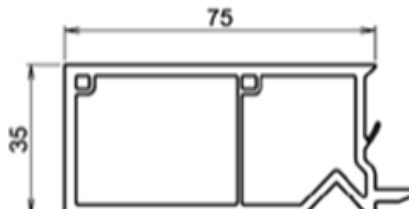

ISO 160
TAPEE 95 mm 6142

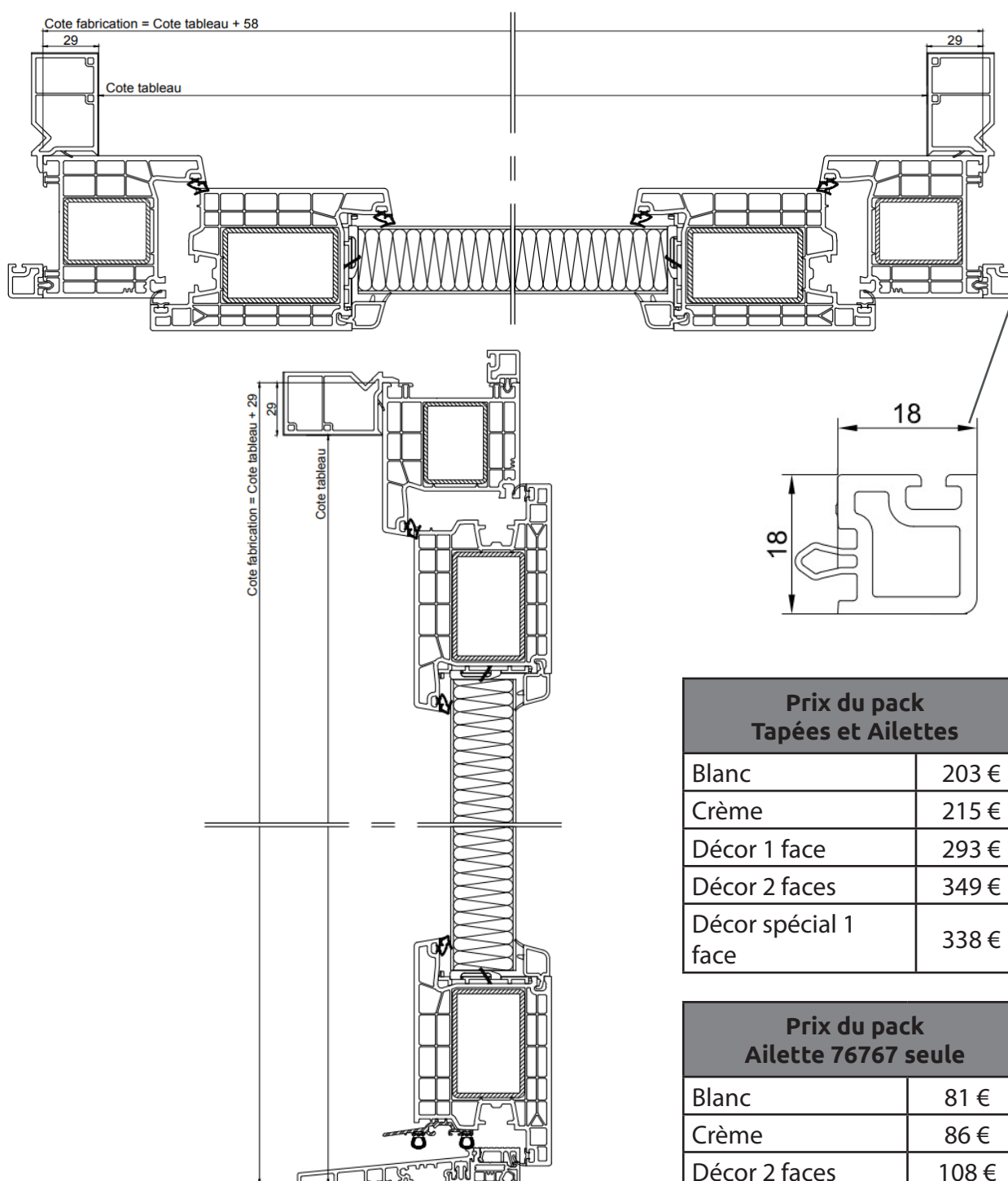
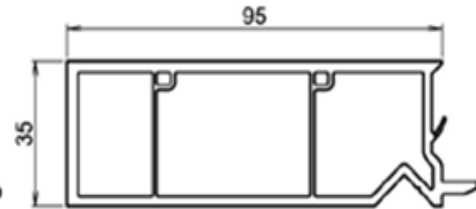

Prix du pack Tapées et Ailettes	
Blanc	203 €
Crème	215 €
Décor 1 face	293 €
Décor 2 faces	349 €
Décor spécial 1 face	338 €

Prix du pack Ailette 76767 seule	
Blanc	81 €
Crème	86 €
Décor 2 faces	108 €

GAMME ECOLINE

PANNEAUX DE PORTE ECOLINE

Notre gamme de panneau en PVC porte Ecoline, d'une épaisseur de 36mm est composée d'une série contemporaine (Centea), d'une série avec application imitation inox (Alunox) et d'une gamme classique (Classica).

Les vitrages comprennent un 44/2 avec traitement thermique en face 3 et un remplissage au gaz argon.

GAMME ECOLINE

FAISABILITÉ DÉCORS STANDARD

TEINTES	RÉFÉRENCE FILM	RAL	ECOLINE		
			Classica	Alunox	Centea
Blanc pur		9016	✓	✓	✓
Gris argent	7155-05-167	7001	✓	✓	✓
Anthracite mat	SKAI F436-6003	7016	✗	✓	✓
Anthracite veiné	7016-05-167	7016	✓	✓	✓
Chêne irlandais	3211-005-148		✗	✓	✓
Chêne doré	2178-001-167		✓	✓	✓
Noyer	2178-007-167		✓	✓	✓
Acajou	2065-021-167		✓	✓	✓
Rouge foncé	3081-05	3011	✗	✓	✓
Bleu acier	5150-05	5011	✗	✗	✗
Vert mousse	6005-05-167	6005	✗	✓	✓

NUANCIER DÉCORS STANDARD



FAISABILITÉ DÉCORS SPECIAUX

TEINTES	RÉFÉRENCE FILM	RAL	ECOLINE		
			Classica	Alunox	Centea
Brun noir mat	SKAI F436-6010	8022	✗	✓	✓
Gris basalte	SKAI F436-6048	7012	✗	✓	✓

NUANCIER DÉCORS SPÉCIAUX













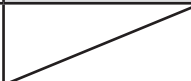

LE TEINTÉ DANS LA MASSE

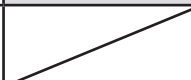
TEINTES	RAL	ECOLINE		
		Classica	Alunox	Centea
Crème	9001	✗	✗	✗

1F = décor 1 face (coloris extérieur - blanc intérieur) / 1F* = décor 1 face (blanc extérieur - chêne doré intérieur) / 2F = décor 2 faces

GAMME ECOLINE







Options panneaux ecoline page 27

NOM	MODÈLE	DESCRIPTIF	PRIX DU PANNEAU EN BLANC	LIMITES DIMENSIONNELLES DORMANT HORS TOUT (MM)			UD	
ACODA Alunox		- Vitré verre clair plan - Cadre décoratif et application en Alunox à l'extérieur	1 235 €			Largeur	Hauteur	1,3
		Mini				940	1846	
		Equipements en option : facette 1 sur base satinato		Maxi	1100	2200		
AMÉRIS Centea		Equipement standards : - Vitré verre clair plan	1 061 €			Largeur	Hauteur	1,3
		Equipements en option : - Sablage spécifique Améris				Mini	690	
				Maxi	1100	2200		
AMÉRIS Alunox		Equipement standards : - Vitré verre clair plan - Cadre décoratif et application Alunox à l'extérieur	1 391 €			Largeur	Hauteur	1,3
		Equipements en option : - Sablage spécifique Améris				Mini	764	
				Maxi	1100	2200		
BELIDO Centea		Equipements standards : - Vitré verre clair plan	1 061 €			Largeur	Hauteur	1,4
		Equipements en option : - Sablage spécifique Belido				Mini	540	
				Maxi	1100	2200		
BELIDO Alunox		Equipements standards : - Vitré verre clair plan - Cadre décoratif et application Alunox à l'extérieur	1 391 €			Largeur	Hauteur	1,4
		Equipements en option : - Sablage spécifique Belido				Mini	614	
				Maxi	1100	2200		
CAGO PLEIN Classica		- Panneau plein - Moulures des deux côtés	704 €			Largeur	Hauteur	1,2
						Mini	890	
				Maxi	1100	2200		
CAGO Classica		- Partiellement vitrée - Moulures des deux côtés	1 257 €			Largeur	Hauteur	1,4
						Mini	890	
				Maxi	1100	2200		

Toute modification dimensionnelle entraîne un changement esthétique.
L'ensemble des représentations sont vue extérieure.

GAMME ECOLINE







Options panneaux ecoline page 27

NOM	MODÈLE	DESCRIPTIF	PRIX DU PANNEAU EN BLANC	LIMITES DIMENSIONNELLES DORMANT HORS TOUT (MM)			UD
CAGO <i>Classica</i>		- Vitré verre clair plan - Moulures des deux côtés	1 257 €		Largeur	Hauteur	1,4
				Mini	890	1944	
				Maxi	1100	2200	
CAMARA <i>Centea</i>		Equipements standards :	1 061 €		Largeur	Hauteur	1,4
		- Vitré verre clair plan		Mini	590	1898	
		Equipements en option :		Maxi	1100	2200	
		- Sablage spécifique Camara					
CAMARA <i>Alunox</i>		Equipements standards :	1 391 €		Largeur	Hauteur	1,4
		- Vitré verre clair plan		Mini	664	1972	
		- Cadre décoratif et application Alunox à l'extérieur		Maxi	1100	2200	
		Equipements en option :					
		- Sablage spécifique Camara					
CORAVO PLEIN <i>Classica</i>		- Panneau plein - Moulures des deux côtés	709 €		Largeur	Hauteur	1,2
				Mini	890	1924	
				Maxi	1100	2200	
CORAVO <i>Classica</i>		Equipements standards :	1 151 €		Largeur	Hauteur	1,3
		- Vitré / verre clair plan		Mini	890	1924	
		- Moulures des deux côtés		Maxi	1100	2200	
		Equipements en option :					
		- Vitrail					
DAVIO PLEIN <i>Classica</i>		- Panneau plein - Moulures des deux côtés	709 €		Largeur	Hauteur	1,2
				Mini	890	1884	
				Maxi	1100	2200	
DAVIO <i>Classica</i>		Equipements standards :	1 151 €		Largeur	Hauteur	1,3
		- Vitré en haut/verre clair plan		Mini	890	1884	
		- Moulures des deux côtés		Maxi	1100	2200	
		Equipements en option :					
		- Vitrail					

Toute modification dimensionnelle entraîne un changement esthétique.
L'ensemble des représentations sont vue extérieure.

GAMME ECOLINE







Options panneaux ecoline page 27

NOM	MODÈLE	DESSCRIPTIF	PRIX DU PANNEAU EN BLANC	LIMITES DIMENSIONNELLES DORMANT HORS TOUT (MM)			UD
					Largeur	Hauteur	
DELMARO <i>Centea</i>		Equipements standards : - Vitré verre clair plan Equipements en option : - Sablage spécifique Delmaro	1 061 €				1,3
				Mini	540	1824	
				Maxi	1100	2200	
DELMARO <i>Alunox</i>		Equipements standards : - Vitré verre clair plan - Cadre décoratif et application Alunox à l'extérieur Equipements en option : - Sablage spécifique Delmaro	1 391 €				1,3
				Mini	614	1898	
				Maxi	1100	2200	
DICOMA <i>Centea</i>		Equipements standards : - Vitré verre clair plan Equipements en option : - Sablage spécifique Dicoma	1 061 €				1,3
				Mini	610	1824	
				Maxi	1100	2200	
DICOMA <i>Alunox</i>		Equipements standards : - Vitré verre clair plan - Cadre décoratif et application Alunox à l'extérieur Equipements en option : - Sablage spécifique Dicoma	1 391 €				1,3
				Mini	684	1898	
				Maxi	1100	2200	
ELONI PLEIN <i>classica</i>		- Panneau plein - Moulures des deux côtés	709 €				1,2
				Mini	890	1924	
				Maxi	1100	2200	
ELONI <i>Classica</i>		- Vitré en haut/verre clair plan - Moulures des deux côtés	1 151 €				1,3
				Mini	890	1924	
				Maxi	1100	2200	
FANRAS PLEIN <i>Classica</i>		- Panneau plein - Moulures des deux côtés	709 €				1,2
				Mini	890	1929	
				Maxi	1100	2200	

Toute modification dimensionnelle entraine un changement esthétique.
L'ensemble des représentations sont vue extérieure.

GAMME ECOLINE







Options panneaux ecoline page 27

NOM	MODÈLE	DESSCRIPTIF	PRIX DU PANNEAU EN BLANC	LIMITES DIMENSIONNELLES DORMANT HORS TOUT (MM)			UD
FANRAS <i>Classica</i>		- Vitré en haut/verre clair plan - Moulures des deux côtés	1 151 €	/	Largeur	Hauteur	1,3
				Mini	890	1929	
				Maxi	1100	2200	
IVIS <i>Alunox</i>		- Vitré verre clair plan - Cadre décoratif et application en Alunox à l'extérieur	1 448 €	/	Largeur	Hauteur	1,4
				Mini	690	2014	
				Maxi	1100	2200	
LIRMO PLEIN <i>Classica</i>		- Panneau plein - Moulures des deux côtés	709 €	/	Largeur	Hauteur	1,2
				Mini	930	1904	
				Maxi	1100	2200	
LIRMO <i>Classica</i>		- Vitré verre clair plan - Moulures des deux côtés	1 151 €	/	Largeur	Hauteur	1,3
				Mini	930	1904	
				Maxi	1100	2200	
MIREA <i>Centea</i>		Equipements standards : - Vitré verre clair plan	1 061 €	/	Largeur	Hauteur	1,4
		Equipements en option : - Sablage spécifique Mirea		Mini	690	2010	
		Maxi		1100	2200		
MIREA <i>Alunox</i>		Equipements standards : - Vitré verre clair plan - Cadre décoratif et application alunox à l'extérieur.	1 391 €	/	Largeur	Hauteur	1,4
		Equipements en option : - Sablage spécifique Mirea		Mini	764	2084	
		Maxi		1100	2200		
OMAL PLEIN <i>Classica</i>		- Panneau plein - Moulures des deux côtés	709 €	/	Largeur	Hauteur	1,2
				Mini	890	1944	
				Maxi	1100	2200	

Toute modification dimensionnelle entraîne un changement esthétique.
L'ensemble des représentations sont vue extérieure.

GAMME ECOLINE













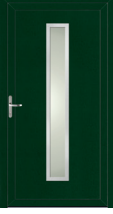

Options panneaux ecoline page 27

NOM	MODÈLE	DESCRIPTIF	PRIX DU PANNEAU EN BLANC	LIMITES DIMENSIONNELLES DORMANT HORS TOUT (MM)			UD
					Largeur	Hauteur	
OMAL <i>Classica</i>		- Partiellement vitré / verre clair plan - Moulures des deux côtés	1 151 €				1,3
				Mini	890	1944	
				Maxi	1100	2200	
OMAL <i>Classica</i>		- Vitré en haut/verre clair plan - Moulures des deux côtés	1 151 €				1,3
				Mini	890	1944	
				Maxi	1100	2200	
QUADRA PLEIN <i>Classica</i>		- Panneau plein - Moulures des deux côtés	709 €				1,2
				Mini	650	1884	
				Maxi	1100	2200	
QUADRA <i>Classica</i>		Equipements standards : - Vitré verre clair plan - Moulures des deux côtés	1 151 €				1,3
		Equipements en option : - Sablage spécifique Quadra		Mini	650	1884	
				Maxi	1100	2200	
TARIS <i>Alunox</i>		- Vitré verre clair plan - Cadre décoratif et application en Alunox à l'extérieur	1 477 €				1,4
				Mini	933	1808	
				Maxi	1100	2200	
TOLON PLEIN <i>Classica</i>		- Panneau plein - Moulures des deux côtés	709 €				1,2
				Mini	890	1934	
				Maxi	1100	2200	
TOLON <i>Classica</i>		- Vitré en haut verre clair plan - Moulures des deux côtés	898 €				1,3
				Mini	890	1934	
				Maxi	1100	2200	

Toute modification dimensionnelle entraîne un changement esthétique.
L'ensemble des représentations sont vue extérieure.

GAMME ECOLINE

Options panneaux ecoline page 27

NOM	MODÈLE	DESCRIPTIF	PRIX DU PANNEAU EN BLANC	LIMITES DIMENSIONNELLES DORMANT HORS TOUT (MM)			UD	
VERISO D <i>Centea</i>		Equipements standards : - Vitré verre clair plan	909 €		Largeur	Hauteur	1,3	
		Equipements en option : - Sablage spécifique Veriso			Mini	614		1898
					Maxi	1100		2200
VERISO D <i>Alunox</i>		Equipements standards : - Vitré verre clair plan - Cadre décoratif et application Alunox à l'extérieur	1 240 €		Largeur	Hauteur	1,3	
		Equipements en option : - Sablage spécifique Veriso			Mini	688		1972
					Maxi	1100		2200
VERISO M <i>Centea</i>		Equipements standards : - Vitré verre clair plan	909 €		Largeur	Hauteur	1,3	
		Equipements en option : - Sablage spécifique Veriso			Mini	614		1898
					Maxi	1100		2200
VERISO M <i>Alunox</i>		Equipements standards : - Vitré verre clair plan - Cadre décoratif et application Alunox à l'extérieur	1 240 €		Largeur	Hauteur	1,3	
		Equipements en option : - Sablage spécifique Veriso			Mini	688		1972
					Maxi	1100		2200
VERISO G <i>Centea</i>		Equipements standards : - Vitré verre clair plan	909 €		Largeur	Hauteur	1,3	
		Equipements en option : - Sablage spécifique Veriso			Mini	614		1898
					Maxi	1100		2200
VERISO G <i>Alunox</i>		Equipements standards : - Vitré verre clair plan - Cadre décoratif et application Alunox à l'extérieur	1 240 €		Largeur	Hauteur	1,3	
		Equipements en option : - Sablage spécifique Veriso			Mini	688		1972
					Maxi	1100		2200
VINGO PLEIN <i>Classica</i>		- Panneau plein - Moulure des deux côtés	709 €		Largeur	Hauteur	1,2	
					Mini	630		1904
					Maxi	1100		2200

Toute modification dimensionnelle entraîne un changement esthétique.
L'ensemble des représentations sont vue extérieure.

GAMME ECOLINE

Options panneaux ecoline page 27

NOM	MODÈLE	DESCRIPTIF	PRIX DU PANNEAU EN BLANC	LIMITES DIMENSIONNELLES DORMANT HORS TOUT (MM)			UD
					Largeur	Hauteur	
VINGO <i>Classica</i>		- Vitré verre clair plan - Moulure des deux côtés	1 000 €				1,3
				Mini	630	1904	
				Maxi	1100	2200	

GAMME ECOLINE - OPTIONS

Options	Plus-value
Film RénoLit 1 face ou 2 faces	568 €
Facette 1 sur verre de base satinato pour ACODA	545 €
Sablage AMERIS 1 ou 2	248 €
Sablage BELIDO 1	
Sablage CAMARA 1	
Sablage DELMARO 1	
Sablage DICOMA 1 - 2 - 3 ou 4	
Sablage MIREA 1 ou 2	
Sablage QUADRA 1	
Sablage VERISO 1	
Vitrail décors en plomb déco CORAVO 1 ou DAVIO 1	

Vitrages	Plus-value
Vitrage gamme 01 Chinchilla, Delta blanc, parsol gris, ornement 504	52 €
Vitrage gamme 02 Delta mat, verre givré blanc, satinato	125 €
Découpe cintrée du panneau	119 €

Toute modification dimensionnelle entraîne un changement esthétique.
L'ensemble des représentations sont vue extérieure.

GAMME ADECO

PANNEAUX DE PORTE ADECO

Design épuré et clair, intemporel ou classique, notre gamme Adeco offre un large choix de panneaux d'une épaisseur de 36mm pour satisfaire les envies de chacun.

Tous les panneaux de notre gamme ne sont pas présents dans ce tarif, vous trouverez ici la sélection des panneaux les plus vendus.

Si vous souhaitez un tarif dont le panneau ne figure pas dans cette brochure, merci de vous référer au tarif fournisseur.

Les vitrages comprennent un 44/2 avec traitement thermique en face 3 et un remplissage au gaz argon.

GAMME ADECO

LES TEINTES CLASSIQUES

TEINTES	RÉFÉRENCE FILM	RAL	ADECO						
			Centea	Intarsia	Inoxa	Mattea	Ecodora	Liséo	Classica
Blanc pur		9016	✓	✓	✓	✓	✓	✓	✓
Gris argent	7155-05-167	7001	✓	✓	✓	✓	✓	✓	✓
Anthracite mat	SKAI F436-6003	7016	✓	✓	✓	✓	✓	✓	✗
Anthracite veiné	7016-05-167	7016	✓	✓	✓	✓	✓	✓	✓
Chêne irlandais	3211-005-148		✓	✓	✓	✓	✓	✓	✗
Chêne doré	2178-001-167		✓	✓	✓	✓	✓	✓	✓
Noyer	2178-007-167		✓	✓	✓	✓	✓	✓	✓
Acajou	2065-021-167		✓	✓	✓	✓	✓	✓	✓
Brun noir mat	SKAI F436-6010	8022	✓	✓	✓	✓	✓	✓	✗
Rouge foncé	3081-05	3011	✓	✓	✓	✓	✓	✓	✓
Bleu acier	5150-05	5011	✓	✓	✓	✓	✓	✓	✗
Vert mousse	6005-05-167	6005	✓	✓	✓	✓	✓	✓	✓
Gris basalte	SKAI F436-6048	7012	✓	✓	✓	✓	✓	✓	✓

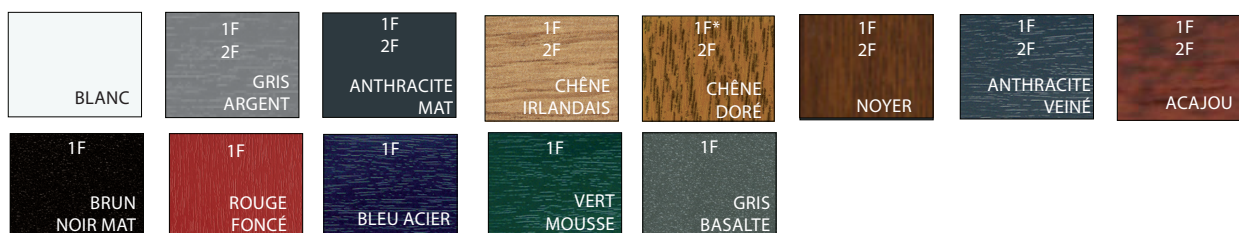

LE TEINTÉ DANS LA MASSE

TEINTE	RAL	ADECO						
		Centea	Intarsia	Inoxa	Mattea	Ecodora	Liséo	Classica
Crème	9001	✓	✓	✓	✓	✓	✓	✗

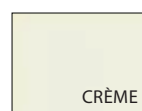





1F = décor 1 face (coloris extérieur - blanc intérieur) /

1F* = décor 1 face (blanc extérieur - chêne doré intérieur) /

2F = décor 2 faces



GAMME ADECO CENTEA

NOM	MODÈLE	DESCRIPTIF	PRIX PANNEAU EN BLANC	LIMITES DIMENSIONNELLES DORMANT HORS TOUT (MM)			UD
					Largeur	Hauteur	
AROLA		Equipements standards : - Vitré verre clair plan - Application en aluminium revêtue d'un film décor côté extérieur	2 462 €				1,4
		Equipements en option : - Poignée HA284		Mini	724	1698	
CON SIS		Equipements standards : - Vitré verre clair plan					1,4
		Equipements en option : - Sablage spécifique Consis - Poignée HA312 ou HA462		Mini	1030	2084	
LINORA		Equipements standards : - Vitré verre clair plan - Rainures côté extérieur, application en inox brossé mat					1,5
		Equipements en option : - Poignée HA465		Mini	964	1798	
NAMON		- Vitré verre clair plan - Application en aluminium revêtue d'un film décor ou laqué côté extérieur - Côté intérieur lisse					1,4
				Mini	1114	1918	
				Maxi	1200	2200	

Options	Plus-value
Poignée intégrée aux panneaux HA284/HA312/HA462/HA465	456 €
Film RénoLit 1 face ou 2 faces	601 €
Sablage Consis	260 €

Vitrages	Plus-value
Vitrage gamme 01 : Chinchilla, Delta blanc, parsol gris, ornement 504	50 €
Vitrage gamme 02 : Delta mat, verre givré blanc, satinato	122 €
Vitrage gamme 03 : Madras uadi	243 €
Autres vitrages	Sur demande





GAMME ADECO CENTEA

NOM	MODÈLE	DESCRIPTIF	PRIX PANNEAUX EN BLANC	LIMITES DIMENSIONNELLES DORMANT HORS TOUT			UD
PENDA		Equipements standards : - Vitré verre clair plan - Application en inox brossé mat à l'extérieur	2 462 €		Largeur	Hauteur	1,4
		Equipements en option : - Poignée HA312 ou HA457		Mini	660	2018	
TIMANO		Equipements standards: - Vitré verre clair plan - Application en aluminium revêtue d'un film décor côté extérieur		Maxi	1200	2200	1,4
		Equipements en option : - Poignée HA286			Largeur	Hauteur	
NUMIRA		Equipements standards : - Vitré verre clair plan - Application en aluminium revêtue d'un film décor côté extérieur		Mini	984	1778	1,3
		Equipements en option : - Sablage spécifique Numira - Poignée HA215		Maxi	1200	2200	

Options	Plus-value
Poignée intégrée au panneau HA312/HA457/HA286/HA215	456 €
Film Rénotit 1 face ou 2 faces	601 €
Sablage Numira	260 €

Vitrages	Plus-value
Vitrage gamme 01 : Chinchilla, Delta blanc, parsol gris, ornement 504	50 €
Vitrage gamme 02 : Delta mat, verre givré blanc, satinato	122 €
Vitrage gamme 03 : Madras uadi	243 €
Autres vitrages	Sur demande

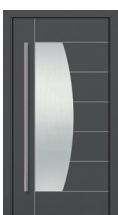

GAMME ADECO INTARSIA

NOM	MODÈLE	DESCRIPTIF	PRIX PANNEAUX EN BLANC	LIMITES DIMENSIONNELLES DORMANT HORS TOUT			UD
					Largeur	Hauteur	
ALLISO		Equipements standards : - Vitré verre clair plan - Rainures côté extérieur	1 897 €				1,3
		Equipements en option : - Intarse inox dans les rainures - Poignée HA590 ou HA591		Mini	970	1894	
				Maxi	1200	2200	
CAVERRO		Equipements standards : - Vitré verre clair plan - Rainures coté extérieur					1,3
		Equipement en option : - Intarse inox dans les rainures - Poignée HA590 ou HA591		Mini	1100	1984	
				Maxi	1200	2200	
LIGURA		Equipements standards : - Vitré verre clair plan - Rainures côté extérieur					1,3
		Equipements en option : - Intarse inox dans les rainures - Poignée HA590 ou HA591 - Sablage spécifique Ligura		Mini	1130	1984	
			Maxi	1200	2200		
METRIS		Equipements standards : - Vitré verre clair plan - Rainures côté extérieur				1,3	
		Equipements en option : - Intarse inox dans les rainures - Poignées HA590 ou HA591 - Sablage spécifique Métris	Mini	1100	1984		
			Maxi	1200	2200		

Options	Plus-value
Poignée intégrée au panneau HA590/HA591	579 €
Intarse inox dans rainures côté extérieur	685 €
Film RénoLit 1 face ou 2 faces intarse inox intégré obligatoire (inclus dans le prix)	1 285 €
Sablage Ligura	255 €
Sablage Métris	

Vitrages	Plus-value
Vitrage gamme 01 : Chinchilla, Delta blanc, parsol gris, ornement 504	50 €
Vitrage gamme 02 : Delta mat, verre givré blanc, satinato	122 €
Vitrage gamme 03 : Madras uadi	243 €
Autres vitrages	Sur demande



GAMME ADECO INTARSIA

NOM	MODÈLE	DESCRIPTIF	PRIX PANNEAUX EN BLANC	LIMITES DIMENSIONNELLES DORMANT HORS TOUT			UD
					Largeur	Hauteur	
SYMMETRIS		Equipements standards : - Vitré verre clair plan - Cadre de verre en aluminium à l'intérieur - Rainures côté extérieur	1 897 €	Mini	990	1984	1,3
		Equipements en option : - Intarse inox dans les rainures - Poignées HA590 ou HA591		Maxi	1200	2200	
METRIS PLEIN		Equipements standards : - Panneau plein - Rainures côté extérieur	1 201 €	Mini	990	1894	1,1
		Equipements en option : - Intarse inox dans les rainures - Poignées HA590 ou HA591		Maxi	1200	2200	
SYMMETRIS PLEIN		Equipements standards : - Panneau plein - Rainures côté extérieur	1 201 €	Mini	990	1894	1,1
		Equipements en option : - Intarse en inox - Poignées HA590 ou HA591		Maxi	1200	2200	

Options	Plus-value
Poignée intégrée au panneau HA590/HA591	579 €
Intarse inox dans rainures côté extérieur	685 €
Film Révolit 1 face ou 2 faces intarse inox intégré obligatoire (inclus dans le prix)	1 285 €

Vitrages	Plus-value
Vitrage gamme 01 : Chinchilla, Delta blanc, parsol gris, ornement 504	50 €
Vitrage gamme 02 : Delta mat, verre givré blanc, satinato	122 €
Vitrage gamme 03 : Madras uadi	243 €
Autres vitrages	Sur demande



GAMME ADECO INOXA

NOM	MODÈLE	DESCRIPTIF	PRIX PANNEAUX EN BLANC	LIMITES DIMENSIONNELLES DORMANT HORS TOUT (MM)			UD
INDEX		Equipements standards : - Vitré verre clair plan - Cadre de verre inox côté extérieur	2 053 €		Largeur	Hauteur	1,2
		Equipements en option: - Application inox côté intérieur		Mini	890	1894	
INDURA		Equipements standards : - Vitré verre clair plan - Application inox côté extérieur et intérieur	2 143 €		Largeur	Hauteur	1,2
		Equipements en option : - Sablage spécifique Indura		Mini	730	1994	
LUXA		Equipements standards : - Vitré verre clair plan - Application inox côté extérieur et intérieur	2 053 €		Largeur	Hauteur	1,2
		Equipements en option : - Sablage spécifique Luxa - Poignée Luxa		Mini	915	1917	

Options	Plus-value
Poignée intégrée au panneau pour modèle LUXA	227 €
Film Rénotit 1 face ou 2 faces	601 €
Sablage Indura	441 €
Sablage Luxa	349 €
Application inox coté intérieur pour modèle INDEX	357 €





Vitrages	Plus-value
Vitrage gamme 01 : Chinchilla, Delta blanc, parsol gris, ornement 504	50 €
Vitrage gamme 02 : Delta mat, verre givré blanc, satinato	122 €
Vitrage gamme 03 : Madras uadi	243 €
Autres vitrages	Sur demande

GAMME ADECO MATTEA

NOM	MODÈLE	DESCRIPTIF	PRIX PANNEAUX EN BLANC	LIMITES DIMENSIONNELLES DORMANT HORS TOUT (MM)			UD
KANT PLEIN		Equipements standards : - Panneau plein - Poignée HA341 intégrée	2 126 €		Largeur	Hauteur	1,0
				Mini	830	1684	
				Maxi	1200	2200	
TALIO PLEIN		Equipements standards : - Panneau plein - Poignée HA297 intégrée			Largeur	Hauteur	1,0
				Mini	770	1184	
				Maxi	1200	2200	
VILMO PLEIN		Equipements standards : - Panneau plein - Poignée HA298 intégrée			Largeur	Hauteur	1,0
				Mini	715	1484	
				Maxi	1200	2200	

Options	Plus-value
Film Rénotit 1 face ou 2 faces	601 €





GAMME ADECO ECODORA

NOM	MODÈLE	DESCRIPTIF	PRIX PANNEAUX EN BLANC	LIMITES DIMENSIONNELLES DORMANT HORS TOUT (MM)			UD
					Largeur	Hauteur	
AMERIS		Equipements standards : - Vitré verre clair plan	1 437 €				1,1
		Equipements en option : - Sablages spécifiques Améris - Application Alunox à l'extérieur - Poignée HA591		Mini	770	2023	
				Maxi	1200	2200	
BELIDO		Equipements standards : - Vitré verre clair plan					1,1
		Equipements en option : - Sablages spécifiques Belido - Application Alunox à l'extérieur - Poignée HA591		Mini	620	1904	
				Maxi	1200	2200	
CAMARA		Equipements standards : - Vitré verre clair plan					1,3
		Equipements en option : - Poignée HA591 - Sablage spécifique Camara - Application Alunox à l'extérieur		Mini	670	1904	
				Maxi	1200	2200	
DELMARO		Equipements standards : - Vitré verre clair plan					1,3
		Equipements en option : - Application Alunox à l'extérieur - Poignée HA591 - Sablage spécifique Delmaro	Mini	620	1904		
			Maxi	1200	2200		
DICOMA		Equipements standards : - Vitré verre clair plan				1,3	
		Equipements en option : - Application Alunox à l'extérieur - Poignée HA591 - Sablage spécifique Dicoma	Mini	690	1904		
			Maxi	1200	2200		

Options	Plus-value
Poignée intégrée au panneau HA591	281 €
Film Rénolit 1 face ou 2 faces	601 €
Application Alunox extérieure (les application alunox, entraînent une augmentation des dimensions minimum hors tout de 74mm en largeur et hauteur)	360 €
Sablage Belido, Camara, Delmaro, Dicoma, Améris	260 €

Vitrages	Plus-value
Vitrage gamme 01 : Chinchilla, Delta blanc, parsol gris, ornement 504	50 €
Vitrage gamme 02 : Delta mat, verre givré blanc, satinato	122 €
Vitrage gamme 03 : Madras uadi	243 €
Autres vitrages	Sur demande





GAMME ADECO ECODORA

NOM	MODÈLE	DESCRIPTIF	PRIX PANNEAU EN BLANC	LIMITES DIMENSIONNELLES DORMANT HORS TOUT (MM)			UD
					Largeur	Hauteur	
MIREA		Equipements standards : - Vitré verre clair plan	1 437 €				1,2
		Equipements en option : - Sablage spécifique Miréa - Application Alunox à l'extérieur - Poignée HA591		Mini	770	2023	
Maxi	1200	2200					
VERISO G		Equipements standards : - Vitré verre clair plan					1,2
		Equipements en option : - Application Alunox à l'extérieur- Sablage spécifique Veriso - Poignée HA591		Mini	620	1904	
Maxi	1200	2200					
VERISO M		Equipements standards : - Vitré verre clair plan				1,2	
		Equipements en option : - Application Alunox à l'extérieur - Sablage spécifique Veriso - Poignée HA591	Mini	620	1904		
Maxi	1200	2200					
VERISO D		Equipements standards : - Vitré verre clair plan				1,2	
		Equipements en option : - Application Alunox à l'extérieur - Sablage spécifique Veriso - Poignée HA591	Mini	620	1904		
Maxi	1200	2200					

Options	Plus-value
Poignée intégrée au panneau HA591	281 €
Film Rénotit 1 face ou 2 faces	601 €
Application Alunox extérieure (les application alunox, entraînent une augmentation des dimensions minimum hors tout de 74mm en largeur et hauteur)	360 €
Sablage Mirea ou Veriso	260 €

Vitrages	Plus-value
Vitrage gamme 01 : Chinchilla, Delta blanc, parsol gris, ornement 504	50 €
Vitrage gamme 02 : Delta mat, verre givré blanc, satinato	122 €
Vitrage gamme 03 : Madras uadi	243 €
Autres vitrages	Sur demande





GAMME ADECO LISEO

NOM	MODÈLE	DESCRIPTIF	PRIX PANNEAUX EN BLANC	LIMITES DIMENSIONNELLES DORMANT HORS TOUT			UD				
LISEO S2		Equipements standards : - Panneau plein - Rainures d'un côté à l'extérieur	1 083 €	/		Largeur	Hauteur	1,0			
		Equipements en option : - Poignées HA282 ou HA382 - Intarse inox dans les rainures		Mini	806	1484					
				Maxi	1200	2200					
LISEO W2I		Equipements standards : - Panneau plein - Rainures d'un côté à l'extérieur		1 083 €	/		Largeur	Hauteur	1,0		
		Equipements en option : - Poignées HA283 ou HA383 - Intarse inox dans les rainures			Mini	530	1484				
					Maxi	1200	2200				
LISEO W3I		Equipements standards : - Panneau plein - Rainures d'un côté à l'extérieur			1 083 €	/		Largeur	Hauteur	1,0	
		Equipements en option : - Poignées HA281 ou HA381 - Intarse inox dans les rainures				Mini	530	1484			
						Maxi	1200	2200			
LISEO W4I		Equipements standards : - Panneau plein - Rainures d'un côté à l'extérieur				1 083 €	/		Largeur	Hauteur	1,0
		Equipements en option : - Poignées HA281 ou HA381 - Intarse inox dans les rainures					Mini	530	1484		
							Maxi	1200	2200		

Options	Plus-value
Poignées intégrées au panneau HA281/ 282/ 283/ 381/ 382/ 383	556 €
Intarse inox dans rainures	187 €
Film RénoLit 1 face ou 2 faces insert inox intégré obligatoire (inclus dans le prix)	787 €

Vitrages	Plus-value
Vitrage gamme 01 : Chinchilla, Delta blanc, parsol gris, ornement 504	50 €
Vitrage gamme 02 : Delta mat, verre givré blanc, satinato	122 €
Vitrage gamme 03 : Madras uadi	243 €
Autres vitrages	Sur demande



GAMME ADECO CLASSICA

NOM	MODÈLE	DESRIPTIF	PRIX PANNEAUX EN BLANC	LIMITES DIMENSIONNELLES DORMANT HORS TOUT			UD
FÖHR PLEIN		Equipements standards : - Panneau plein - Moulures des deux côtés	1 902 €		Largeur	Hauteur	1,1
		Mini		962	2039		
		Maxi		1200	2200		
FÖHR		Equipements standards : - Vitré en haut ou verre clair plan - Moulures des deux côtés avec caisson plat à l'intérieur Equipements en option : - Vitrail décor plomb Föhr	2 193 €		Largeur	Hauteur	1,3
		Mini		962	2039		
		Maxi		1200	2200		
GRENADA PLEIN		Equipements standards : - Panneau plein - Moulures des deux côtés	1 902 €		Largeur	Hauteur	1,1
		Mini		962	2034		
		Maxi		1200	2200		
ATRIUM		Equipements standards: - Vitré entièrement - Moulures des deux côtés	2 340 €		Largeur	Hauteur	1,3
		Mini		972	1894		
		Max		1200	2200		

Options	Plus-value
Film Rénotit 1 face ou 2 faces	601 €
Vitrail décor plomb föhr 1	1 292 €
Vitrail décor plomb föhr facette 4	1 991 €
Vitrail décor plomb föhr facette 5	1 900 €

Vitrages	Plus-value
Vitrage gamme 01 : Chinchilla, Delta blanc, parsol gris, ornement 504	50 €
Vitrage gamme 02 : Delta mat, verre givré blanc, satinato	122 €
Vitrage gamme 03 : Madras uadi	243 €
Autres vitrages	Sur demande

GAMME ADECO CLASSICA

NOM	MODÈLE	DESCRIPTIF	PRIX PANNEAUX EN BLANC	LIMITES DIMENSIONNELLES DORMANT HORS TOUT			UD
					Largeur	Hauteur	
GRENADA		Equipements standards : - Vitré en haut ou verre clair plan - Moulures des deux cotés Equipements en option : - Sablage spécifique Grenada	2 495 €	/			1,3
				Mini	962	2034	
				Maxi	1200	2200	
JUIST PLEIN		Equipements standards : - Panneau plein - Moulures des deux cotés	1 902 €	/			1,1
				Mini	962	2034	
				Maxi	1200	2200	
JUIST		Equipement en standards : - Vitré en haut ou verre clair plan - Moulures des deux cotés Equipements en option : - Verre clair bombé juist	2 255 €	/			1,3
				Mini	962	2034	
				Maxi	1200	2200	

Options	Plus-value
Film Rénotit 1 face ou 2 faces	601 €
Verre bombé Juist	428 €
Sablage spécifique Grenada	564 €







Vitrages	Plus-value
Vitrage gamme 01 : Chinchilla, Delta blanc, parsol gris, ornement 504	50 €
Vitrage gamme 02 : Delta mat, verre givré blanc, satinato	122 €
Vitrage gamme 03 : Madras uadi	243 €
Autres vitrages	Sur demande

GAMME CREA

PANNEAUX VERRIERS CREA GEO







Notre gamme Créa-Géo est composée de panneaux verriers d'une épaisseur de 28mm aux lignes contemporaines et design. Ils comprennent un vitrage SP10 en standard.

GAMME CREA GEO

NOM	MODÈLE	DESSCRIPTIF	PRIX DU VITRAGE	LIMITES DIMENSIONNELLES DORMANT HORS TOUT (MM)			UD
COMETE		- Panneau en verre 28mm - Motif clair COMETE sur fond sablé - SP10	763 €		Largeur	Hauteur	1,4
				Mini	700	1813	
				Maxi	1200	2300	
FILO		- Panneau en verre 28mm - Motif clair FILO sur fond sablé - SP10			Largeur	Hauteur	1,4
				Mini	700	1813	
				Maxi	1200	2300	
LINOA		- Panneau en verre 28mm - Motif clair LINOA sur fond sablé - SP10			Largeur	Hauteur	1,4
				Mini	700	1813	
				Maxi	1200	2300	
QUADRAL		- Panneau en verre 28mm - Motif clair QUADRAL sur fond sablé - SP10		Largeur	Hauteur	1,4	
			Mini	700	1813		
			Maxi	1200	2300		
STAR		- Panneau en verre 28mm - Motif clair STAR sur fond sablé - SP10		Largeur	Hauteur	1,4	
			Mini	700	1813		
			Maxi	1200	2300		
FINESSA		- Panneau en verre 28mm - Motif clair FINESSA sur fond sablé - SP10		Largeur	Hauteur	1,4	
			Mini	700	1813		
			Maxi	1200	2300		
SALMA		- Panneau en verre 28mm - Motif clair SALMA sur fond sablé - SP10		Largeur	Hauteur	1,4	
			Mini	700	1813		
			Maxi	1200	2300		







Options	Plus-value
Triple vitrage épaisseur 44mm	323 €
Sablage sur vitrage satinato (non transparents) pour double ou triple vitrage	66 €

GAMME CREA GEO

NOM	MODÈLE	DESSCRIPTIF	PRIX DU VITRAGE	LIMITES DIMENSIONNELLES DORMANT HORS TOUT (MM)			UD
SALSA		- Panneau en verre 28mm - Motif clair SALSA sur fond sablé - SP10	763 €	Largeur	Hauteur	1,4	
				Mini	700		1813
				Maxi	1200		2300
STEP		- Panneau en verre 28mm - Motif clair STEP sur fond sablé - SP10	763 €	Largeur	Hauteur	1,4	
				Mini	700		1813
				Maxi	1200		2300
FILOA		- Panneau en verre 28mm - Motif clair FILOA sur fond sablé - SP10	763 €	Largeur	Hauteur	1,4	
				Mini	700		1813
				Maxi	1200		2300
SOLEA		- Panneau en verre 28mm - Motif clair SOLEA sur fond sablé - SP10	763 €	Largeur	Hauteur	1,4	
				Mini	700		1813
				Maxi	1200		2300
CETUS		- Panneau en verre 28mm - Motif clair CETUS sur fond sablé - SP10	763 €	Largeur	Hauteur	1,4	
				Mini	700		1813
				Maxi	1200		2300
GEMINI		- Panneau en verre 28mm - Motif clair GEMINI sur fond sablé - SP10	763 €	Largeur	Hauteur	1,4	
				Mini	700		1813
				Maxi	1200		2300
PYXIS		- Panneau en verre 28mm - Motif clair PYXIS sur fond sablé - SP10	763 €	Largeur	Hauteur	1,4	
				Mini	700		1813
				Maxi	1200		2300



Options	Plus-value
Triple vitrage épaisseur 44mm	323 €
Sablage sur vitrage satinato (non transparents) pour double ou triple vitrage	66 €

GAMME CREA GEO

NOM	MODÈLE	DESCRIPTIF	PRIX DU VITRAGE	LIMITES DIMENSIONNELLES DORMANT HORS TOUT (MM)			UD
					Largeur	Hauteur	
AQUILA		- Panneau en verre 28mm - Motif clair AQUILA sur fond sablé - SP10	763 €				1,4
				Mini	700	1813	
				Maxi	1200	2300	
URSA		- Panneau en verre 28mm - Motif clair URSA sur fond sablé - SP10	763 €				1,4
				Mini	700	1813	
				Maxi	1200	2300	
DORADO		- Panneau en verre 28mm - Motif clair DORADO sur fond sablé - SP10	763 €				1,4
				Mini	700	1813	
				Maxi	1200	2300	
ORION		- Panneau en verre 28mm - Motif clair ORION sur fond sablé - SP10	763 €				1,4
				Mini	700	1813	
				Maxi	1200	2300	
INDUS		- Panneau en verre 28mm - Motif clair INDUS sur fond sablé - SP10	763 €				1,4
				Mini	700	1813	
				Maxi	1200	2300	
LYRA		- Panneau en verre 28mm - Motif clair LYRA sur fond sablé - SP10	763 €				1,4
				Mini	700	1813	
				Maxi	1200	2300	
MUSCA		- Panneau en verre 28mm - Motif clair MUSCA sur fond sablé - SP10	763 €				1,4
				Mini	700	1813	
				Maxi	1200	2300	

Options	Plus-value
Triple vitrage épaisseur 44mm	323 €
Sablage sur vitrage satinato (non transparents) pour double ou triple vitrage	66 €

GAMME CREA GEO

NOM	MODÈLE	DESCRIPTIF	PRIX DU VITRAGE	LIMITES DIMENSIONNELLES DORMANT HORS TOUT (MM)			UD
					Largeur	Hauteur	
SAGITTA		- Panneau en verre 28mm - Motif clair SAGITTA sur fond sablé - SP10	763 €				1,4
				Mini	700	1813	
SABLAGE FIXE		- Panneau en verre 28mm - Motif totalement sablé pour partie latérale ou imposte - SP10	372 €				1,4
				Maxi	1200	2300	

Options	Plus-value
Triple vitrage épaisseur 44mm	301 €
Sablage sur vitrage satinato (non transparents) pour double ou triple vitrage	61 €

GAMME CREA - CARLA - PI

Prix incluant meneaux vitrage et panneau pour porte blanche

NOM	MODÈLE	DESCRIPTIF	PRIX DU PANNEAU	LIMITES DIMENSIONNELLES DORMANT HORS TOUT (MM)			UD
					Largeur	Hauteur	
CARLA		Vitrage clair avec SP10	762 €				1,5
		Vitrage sablé avec SP10	1 112 €	Mini	800	1750	
		Vitrage sablé, bords clairs 20mm avec SP10	1 297 €	Maxi	1200	2300	

Plus-value décor 1 Face = 23€ décor 2 Faces = 34€ décor 1 Face spéciale = 29€

NOM	MODÈLE	DESCRIPTIF	PRIX DU PANNEAU	LIMITES DIMENSIONNELLES DORMANT HORS TOUT (MM)			UD
					Largeur	Hauteur	
PI		- Vitrage clair SP10*	559 €				1,6
		- Vitrage Satinato avec SP10*	681 €	Mini	800	1750	
				Maxi	1200	2300	

*Moins-value 44/2 = -98€

Plus-value décor 1 Face = 254 € décor 2 Faces = 324 € décor 1 Face spéciale = 274 €

GAMME RODENBERG

PANNEAUX VERRIERS RODENBERG







Les panneaux verriers Rodenberg se répartissent en 3 séries.

- Design - Line
- Style - Line
- Concept - Line

Tous les panneaux de notre gamme ne sont pas présents dans ce tarif, vous trouverez ici la sélection des panneaux les plus vendus.







Si vous souhaitez un tarif dont le panneau ne figure pas dans cette brochure, merci de vous référer au catalogue tarif fournisseur.

GAMME RODENBERG - VERRIER

NOM	MODÈLE	DESCRIPTIF	PRIX DU VITRAGE	LIMITES DIMENSIONNELLES DORMANT HORS TOUT (MM)			UD
					Largeur	Hauteur	
6295-01		- Panneau verrier 28mm - Verre dépoli avec liseré et bandeaux clairs - Motif légèrement dépoli - 44.2	1 899 €				1,4
				Mini	830	1784	
				Maxi	1100	2200	
6242-01		- Panneau verrier 28mm - Verre dépoli avec bandeaux et motifs clairs - 44.2	1 660 €				1,4
				Mini	830	1784	
				Maxi	1100	2200	
6217-01		- Panneau verrier 28mm - Verre dépoli avec motifs clairs - 44.2	1 899 €				1,4
				Mini	830	1784	
				Maxi	1100	2200	
6298-01		- Panneau verrier 28mm - Verre dépoli et dépoli/coloré gris avec motifs clairs - 44.2	1 899 €				1,4
				Mini	830	1784	
				Maxi	1100	2200	
6222-01		- Panneau verrier 28mm - Verre dépoli avec bandeaux et carrés - 44.2	1 660 €				1,4
				Mini	830	1784	
				Maxi	1100	2200	
6289-01		- Panneau verrier 28mm - Verre dépoli avec bandeaux clairs - 44.2	1 660 €				1,4
				Mini	830	1784	
				Maxi	1100	2200	

Option	Plus-value
Vitrage SP10	468 €

GAMME RODENBERG - VERRIER

NOM	MODÈLE	DESCRIPTIF	PRIX DU VITRAGE	LIMITES DIMENSIONNELLES DORMANT HORS TOUT (MM)			UD
					Largeur	Hauteur	
6277-02		- Panneau verrier 28mm - Verre dépoli et dépoli/coloré gris avec bandeaux clairs - Applications en verre à facettes claires - 44.2	2 138 €				1,4
				Mini	980	1784	
				Maxi	1100	2200	
6296-01		- Panneau verrier 28mm - Verre dépoli avec liseré et bandeaux clairs - Motif dépoli/coloré gris - 44.2	1 899 €				1,4
				Mini	830	1784	
				Maxi	1100	2200	
6272-07		- Panneau verrier 36mm - Verre central trempé - Verre dépoli avec liseré, motifs et bandeaux clairs - Application inox - Triple vitrage - 44.2	2 614 €				1,4
				Mini	830	1784	
				Maxi	1100	2200	
6203-05		- Panneau verrier 36mm - Verre central trempé - Verre dépoli avec liseré et bandeaux clairs - Liserés inox incorporés - Triple vitrage - 44.2	2 852 €				1,4
				Mini	930	1784	
				Maxi	1100	2200	
6223-01		- Panneau verrier 28mm - Verre dépoli avec liserés et bandeaux - 44.2	1 660 €				1,4
				Mini	930	1784	
				Maxi	1100	2200	
6215-02		- Panneau verrier 28mm - Verre dépoli et dépoli/coloré gris avec bandeaux clairs - Applications en verre à facettes claires - 44.2	2 138 €				1,4
				Mini	830	1784	
				Maxi	1100	2200	

Option	Plus-value
Vitrage SP10	468 €

SERRURES ET OPTIONS DE SÉCURITÉ

SERRURES ET OPTIONS DE SÉCURITÉ

N°	Descriptif	Prix
1	Serrure manœuvre à clé 5 points gâche filante	Standard*
2	Serrure manœuvre à clé 3 points sur gâche individuelle	-85 €
	Serrure manœuvre à clé 3 points gâche filante	-49 €
	Serrure béquille à relever 3 points (pour double béquille)	-85 €
	Serrure béquille à relever 3 points gâche filante (pour double béquille)	-49 €
	Serrure béquille à relever 5 points gâche filante (pour double béquille)	43 €
3	Serrure automatique 3 points	0 €
	Serrure automatique 3 points gâche filante	37 €
	Serrure automatique 3 points gâche filante/entrebâilleur (rosette non-comprise)	172 €
4	Serrure 3 points automatique motorisée (transformateur non compris)	355 €
	Serrure 3 points automatique motorisée/gâche filante (transformateur non compris)	388 €
	Gâche électrique pour porte 1 vantail (uniquement sur serrure manuelle, non compatible sur serrure auto)	122 €
	Gâche électrique pour porte 2 vantaux (uniquement sur serrure manuelle, non compatible sur serrure auto)	220 €
	Gâche journalière serrure automatique déverrouillage journalier	45 €
	Transformateur pour serrure motorisée	180 €

* Pas réalisable pour une hauteur inférieure à 2050, seule une serrure à 3 points à gâche filante est possible pour les petites hauteurs

1



2



3

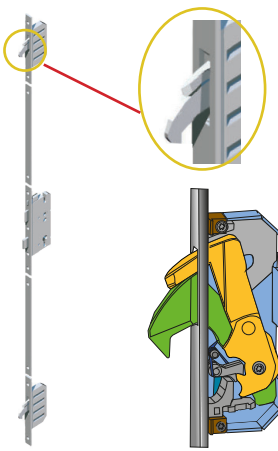

4

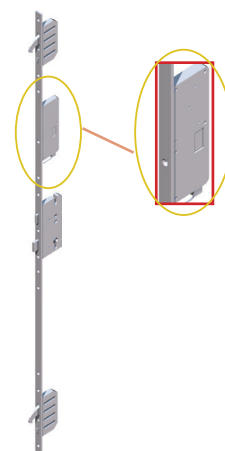

Descriptif	Coloris	Plus-value
Rosette de commande entrebâilleur	Laiton	113 €
	Inox	65 €
	Blanc	45 €
	Brun	77 €



SERRURES ET OPTIONS DE SÉCURITÉ

CONTRÔLES D'ACCÈS			
N°	Descriptif	Prix	
1	Scan digital intégré dans l'ouvrant : Comprenant le boîtier biométrique, passe câble et transformateur. Programmation sans code, développé selon des normes strictes pour un fonctionnement inviolable et respectant les normes de sécurité en biométrie, boîtier de haute qualité et étanche. (La serrure motorisée et son transformateur en sus)	1 533 €	
2	Récepteur bluetooth intégré dans l'ouvrant : Comprenant le boîtier bluetooth, passe câble et le transformateur. Codification des communications, technologie sans contact, développé selon des normes strictes pour un fonctionnement inviolable, boîtier de haute qualité et étanche. (La serrure motorisée et son transformateur en sus)	1 332 €	
3	Pack Hilzinger Confort : Comprenant l'antenne, le lecteur, 3 badges et 2 cartes de programmation du transpondeur, le passe câble et le transformateur. (La serrure motorisée et son transformateur en sus)	824 €	
4	Pack Hilzinger Confort Radio : Comprenant le recepteur et 3 télécommandes radio, un passe câble et le tranformateur. (La serrure motorisée et son transformateur en sus)	1 232 €	
5	Judas optique monté dans le panneau (hauteur 1500)	Chrome	37 €
		Laiton	42 €



SERRURES ET OPTIONS DE SÉCURITÉ

Cylindre avec rosace de sécurité		
N°	DESSCRIPTIF	PRIX
	Cylindre standard PZ88	Standard
1	Cylindre standard PZ88 à bouton	56 €
2	Cylindre Hélius anti-bumping à carte de sécurité	102 €
	Cylindre Hélius anti-bumping à carte de sécurité à bouton	144 €
3	Cylindre Janus à carte de sécurité brevetée	301 €
	Cylindre Janus à carte de sécurité brevetée à bouton	343 €

1



2



3



Accessoires		
N°	DESSCRIPTIF	PRIX
1	Clé supplémentaire cylindre standard PZ88 (à la commande)	12 €
2	Clé supplémentaire cylindre Hélius (à la commande)	44 €
3	Clé supplémentaire cylindre Janus (à la commande)	63 €
	Clé supplémentaire cylindre standard PZ88 réasort (commande ultérieure)	45 €
	Clé supplémentaire cylindre Hélius réasort (commande ultérieure)	112 €
	Clé supplémentaire cylindre Janus réasort (commande ultérieure)	112 €
	Option s'ouvrant	27 €

1



2



3



PAUMELLES

PAUMELLES

Poids du vantail > 120kg : utilisation d'une 4ème paumelle

N°	Descriptif	Finition	Prix
1	Paumelle Hahn Quatrième paumelle à partir de 2301 mm	Blanc RAL 9016	Standard
		Helium	
		Brun/Marron	
		Caramel	
2	Paumelle à rouleau	Blanc RAL 9016	84 € par vantail
		Brun / Marron	
		Noir	
3	Système de sécurité anti-dégondage	Renforcement paumelle centrale	51 €
		Renforcement trois paumelles	150 €

1









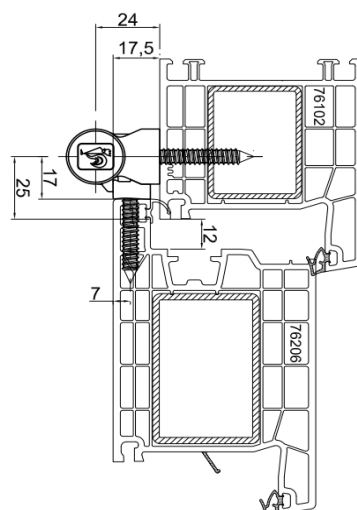
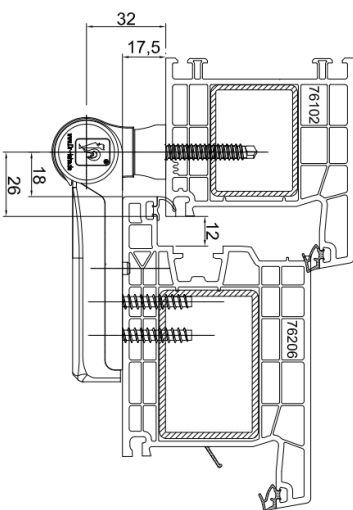
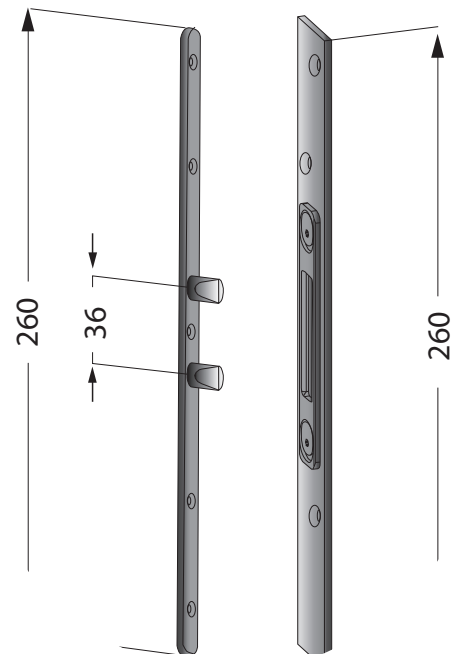

2



3



ACCESSOIRES - BARRE ANTI-PANIQUE / CREMONE POMPIER

BARRE ANTI-PANIQUE			
	Descriptif	Coloris	Prix
	Ensemble IDEA 3 points sans manœuvre extérieure (hauteur de porte jusqu'à 2600mm)	Blanc	1 142 €
		Noir	
		Gris	
	Ensemble IDEA 3 points avec béquille extérieure (hauteur de porte jusqu'à 2600mm)	Blanc	1 380 €
		Noir	
		Gris	
	Ensemble IDEA 3 points avec bouton fixe extérieur (hauteur de porte jusqu'à 2600mm)	Blanc	1 349 €
		Noir	
		Gris	
	Ensemble IDEA 2 points pour vantail semi-fixe (hauteur de porte jusqu'à 2600mm)	Blanc	1 142 €
		Noir	
		Gris	
PUSH BARRE (Attention : traverse obligatoire à 1030 mm)			
	Ensemble IDEA 3 points sans manœuvre extérieure (hauteur de porte jusqu'à 2600mm)	Blanc	1 142 €
		Noir	
		Gris	
	Ensemble IDEA 3 points avec béquille extérieure (hauteur de porte jusqu'à 2600mm)	Blanc	1 380 €
		Noir	
		Gris	
	Ensemble IDEA 3 points avec bouton fixe extérieur (hauteur de porte jusqu'à 2600mm)	Blanc	1 349 €
		Noir	
		Gris	
	Ensemble IDEA 2 points pour vantail semi-fixe (hauteur de porte jusqu'à 2600mm)	Blanc	1 142 €
		Noir	
		Gris	
	Kit rallonge pour anti-panique (pour hauteur de porte de 2600mm à 3400mm)	Blanc	178 €
		Noir	
		Gris	
	Crémone pompier CITY à poignée rotative (hauteur de porte jusqu'à 2300mm)	Blanc	312 €*
		Noir	312 €*
		Gris	312 €*
	Crémone pompier CITY à poignée rotative hauteur de porte jusqu'à 3000mm)	Blanc	390 €*
		Noir	390 €*
		Gris	390 €*
*Plus-value crémone pompier CITY ouverture extérieure		62 €	

ACCESSOIRES - FERME/STOP PORTES

STOP-PORTES			
	Descriptif	Coloris	Prix
	Ferme-porte GEZE TS 2000 avec bras standard (≤ largeur 1250mm)	Blanc	168 €
		Bronze	168 €
		Noir	229 €
		Argent	168 €
		RAL	229 €
	Ferme-porte GEZE TS 4000 avec bras standard (≤ largeur 1400mm)	Blanc	264 €
		Bronze	264 €
		Noir	385 €
		Argent	264 €
		RAL	385 €
	Ferme-porte GEZE TS 3000 avec bras à coulisse (≤ largeur 1100mm)	Blanc	321 €
		Bronze	321 €
		Noir	383 €
		Argent	321 €
		RAL	383 €
	Ferme-porte GEZE TS 3000 avec bras à coulisse (≤ largeur 1100mm) avec kit d'arrêt	Blanc	416 €
		Bronze	416 €
		Noir	478 €
		Argent	416 €
		RAL	478 €
	Ferme-porte GEZE TS 5000 avec bras à coulisse (≤ largeur 1400mm)	Blanc	386 €
		Bronze	386 €
		Noir	447 €
		Argent	386 €
		RAL	447 €
	Ferme-porte GEZE TS 5000 avec bras à coulisse (≤ largeur 1400mm) avec kit d'arrêt	Blanc	481 €
Bronze		481 €	
Noir		539 €	
Argent		481 €	
RAL		539 €	
	Bloqueur / Stop portes	Blanc	54 €
		Brun	54 €

ACCOUPEMENTS

1

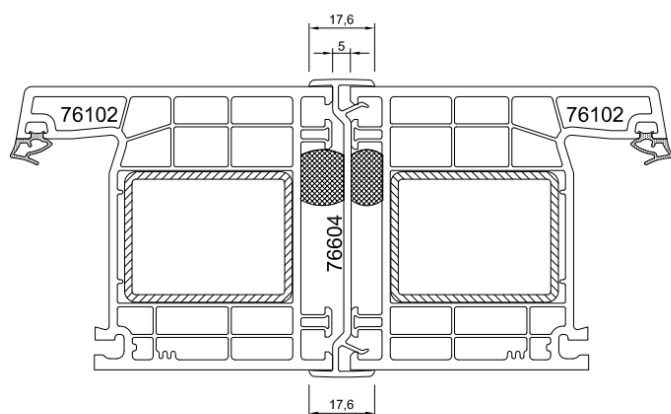

2

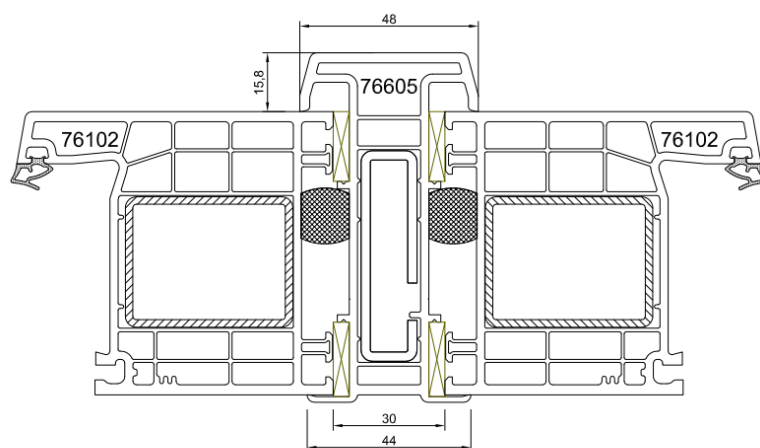

ACCOUPEMENTS POUR PARTIES LATÉRALES ACCOUPLÉES

Nr.	Désignation	Code	Valeur lx cm ⁴	Prix / ml Blanc	Prix / ml - Décor			
					Décor 1 face	Décor 2 faces	Décor spécial 1 face	Décor spécial 2 faces
1	Profil liaison 76604	KBE KO 76604		10 €	11 €	13 €	15 €	37 €
2	H-Profil accouplement 76605 avec renfort V330	KBE KO 76605/S	20,2	33 €	42 €	48 €	53 €	76 €

Montage préalable en usine : 18 € / pièce

Appliquer plus-value à la coupe
de 3 € / pièce

ÉLARGISSEURS

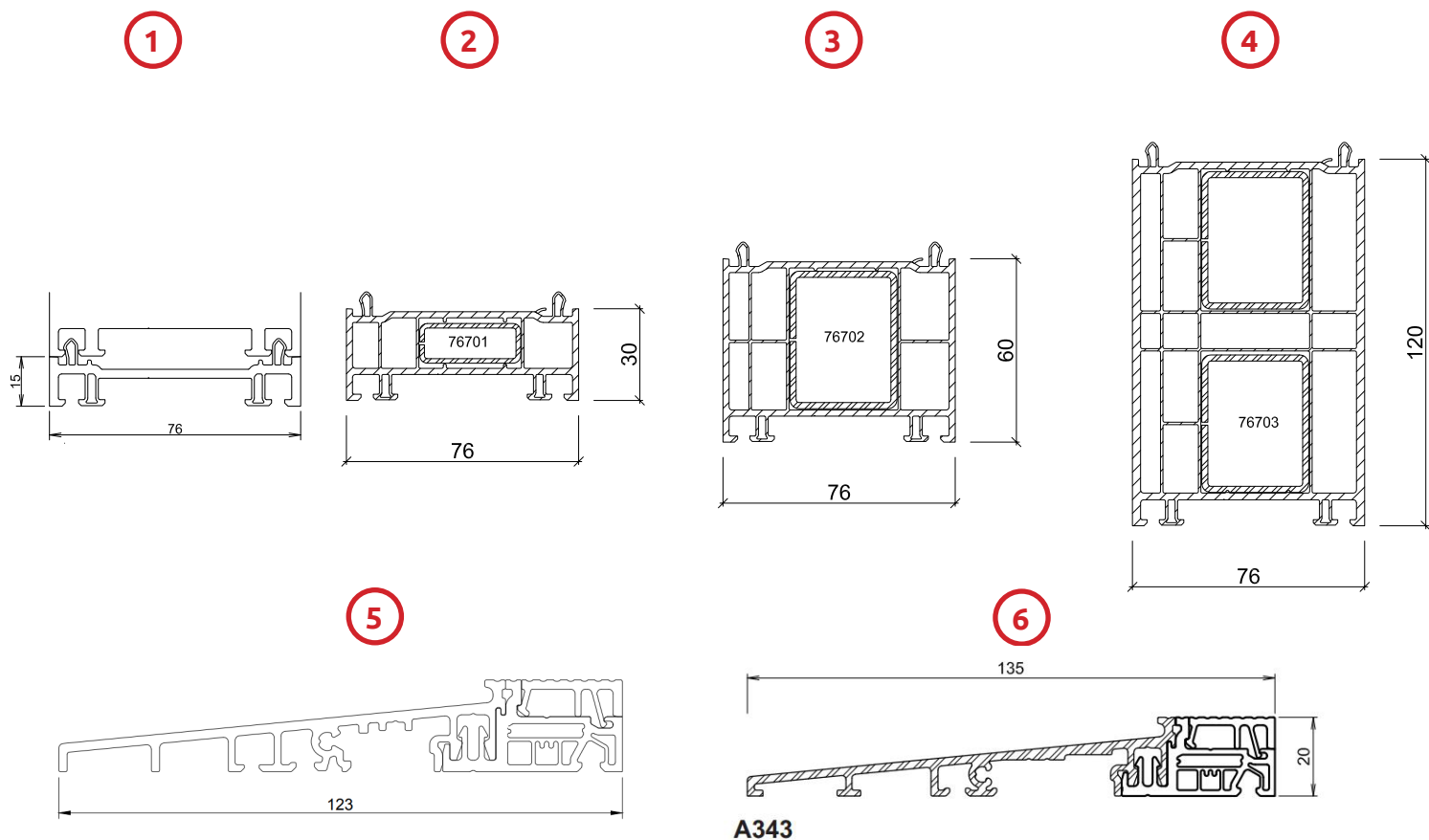







ÉLARGISSEURS							
Nr.	Désignation	code	Hauteur	Prix/ml			
				Blanc	1 face	2 faces	1 face spécial
1	Elargisseur 76700	VB76700	15 mm	10 €	14 €	18 €	19 €
2	Elargisseur 76701	VB76701	30 mm	13 €	16 €	20 €	21 €
	Elargisseur 76701 avec renfort en acier	VB76701/S	30 mm	19 €	22 €	26 €	28 €
3	Elargisseur 76702	VB76702	60 mm	18 €	26 €	32 €	33 €
	Elargisseur 76702 avec renfort en acier	VB76702/S	60 mm	28 €	37 €	43 €	47 €
4	Elargisseur 76703	VB76703	120 mm	30 €	37 €	45 €	47 €
	Elargisseur 76703 avec renfort en acier	VB76703/S	120 mm	41 €	48 €	56 €	60 €
	Elargisseur 76703 avec 2 renfort en acier	VB76703/2S	120 mm	51 €	59 €	66 €	73 €
5	Seuil large 123mm	A077	30mm	Sans plus-value			
6	Seuil large 135mm	A343	30mm	Sans plus-value			

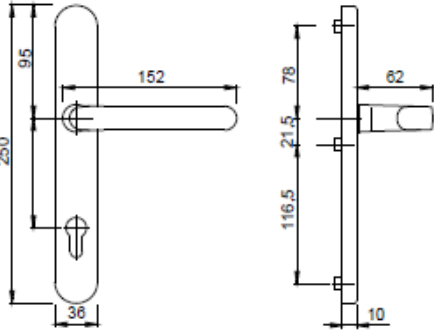

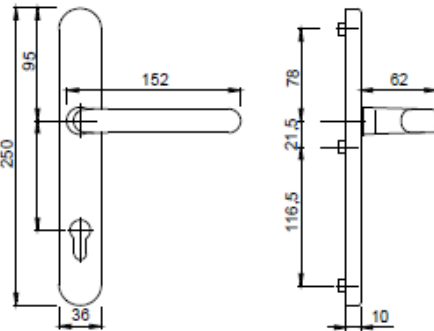

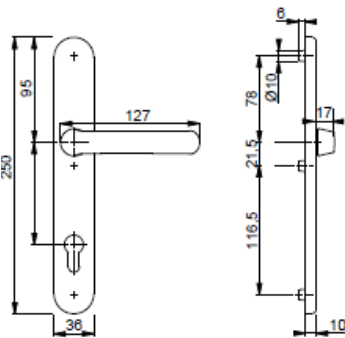

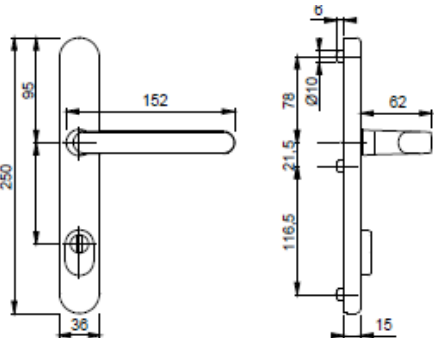
Appliquer plus-value à la coupe de 3 € / pièce

POIGNÉES

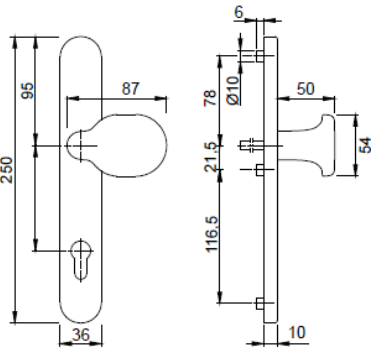

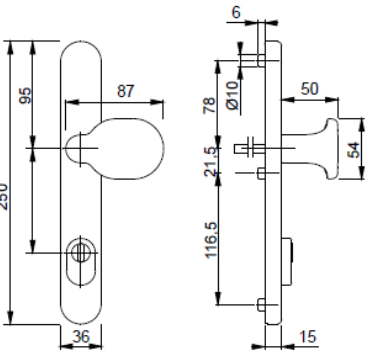

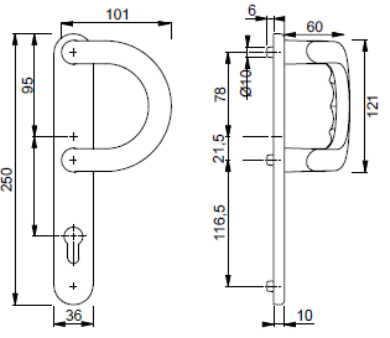

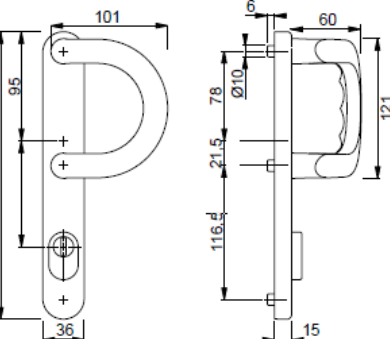
POIGNÉES

STUTTGART		DESCRIPTION	COLORIS	CODE	P. U. €
		- Béquille intérieure	Blanc	TD0005	44 €
			Brun		
			EV1		
			F9		50 €
		- Double béquille	Blanc	TD0001	93 €
			Brun		
			EV1		
			F9		106 €
		- Double béquille extra plate à l'extérieur	Blanc	TD0002	98 €
			Brun		
			EV1		
			F9		111 €
		- Double béquille avec protection de cylindre	Blanc	TD0006	186 €
			Brun		
			EV1		
			F9		211 €

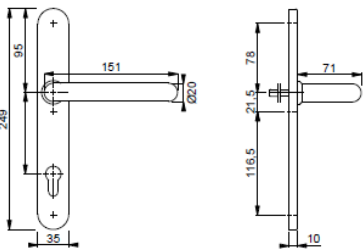

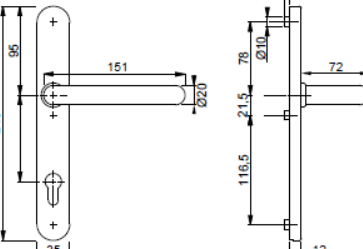

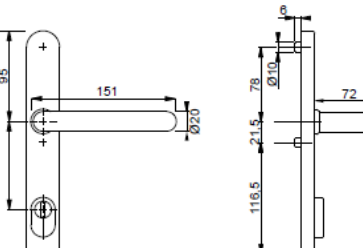

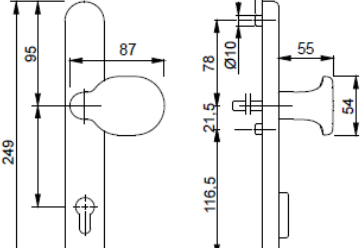
POIGNÉES

STUTT GART		DESCRIPTION	COLORIS	CODE	P. U. €
		- Béquille intérieure, bouton fixe extérieur	Blanc	TD0004	117 €
			Brun		
			EV1		133 €
			F9		
		- Béquille intérieure, bouton fixe extérieur avec protection de cylindre	Blanc	TD0008	186 €
			Brun		
			EV1		211 €
			F9		
		- Béquille intérieure, fer à cheval extérieur	Blanc	TD0003	118 €
			Brun		
			EV1		133 €
			F9		
		- Béquille intérieure, fer à cheval extérieur avec protection de cylindre	Blanc	TD0007	186 €
			Brun		
			EV1		211 €
			F9		

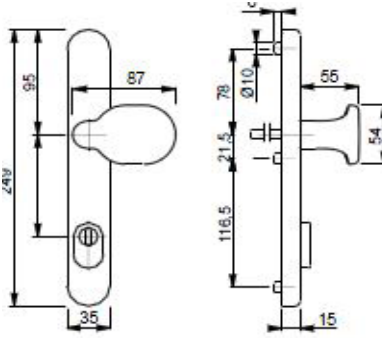

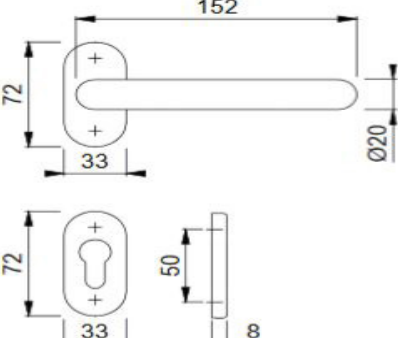

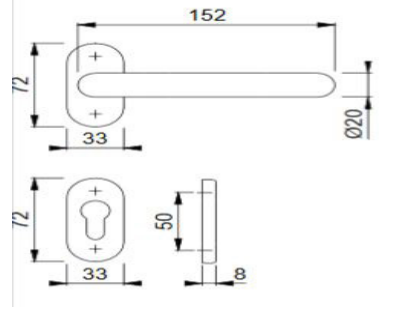

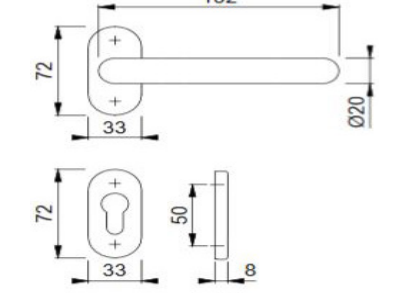

POIGNÉES

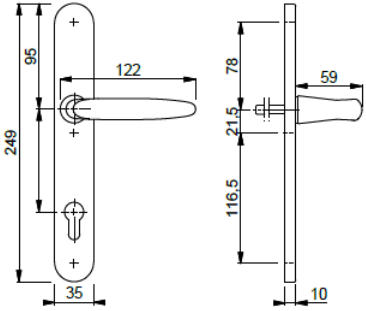
PARIS		DESCRIPTION	COLORIS	CODE	P. U. €
		- Béquille intérieure	Inox mat	TD0016	198 €
		- Double béquille	Inox mat	TD0012	322 €
		- Double béquille avec protection de cylindre	Inox mat	TD0013	367 €
		- Béquille intérieure, bouton fixe extérieur	Inox mat	TD0014	323 €

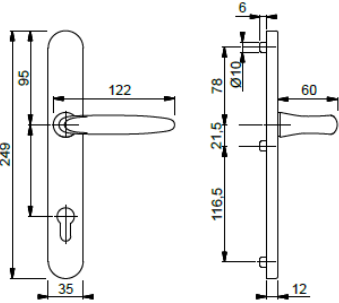

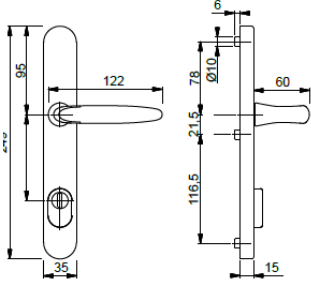
POIGNÉES

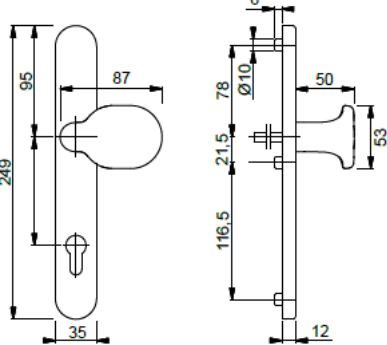
PARIS	DESCRIPTION	COLORIS	CODE	P. U. €
		Inox mat	TD0015	367 €
		Inox mat	TD0025	264 €
 <p data-bbox="231 1400 335 1422">Bouton fixe</p>		Inox mat	TD0023	655 €
		Inox mat	TD0024	526 €

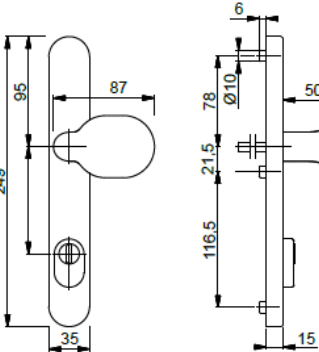

POIGNÉES

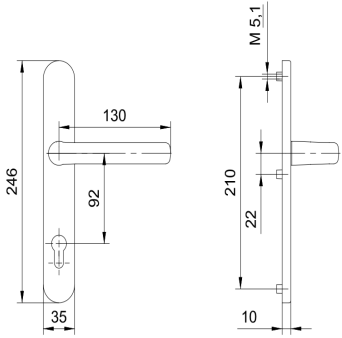
ATLANTA		DESCRIPTION	COLORIS	CODE	P. U. €
		- Béquille intérieure	Laiton poli	TD0017	127 €
			Laiton bruni		174 €
		- Double béquille	Laiton poli	TD0018	521 €
			Laiton bruni		280 €
	 <p>* Avec protection cylindre</p>	- Double béquille avec protection de cylindre	Laiton poli	TD0019	635 €
		- Béquille intérieure, bouton fixe extérieur	Laiton poli	TD0029	502 €
			Laiton bruni		336 €
		- Béquille intérieure, bouton fixe extérieur avec protection de cylindre	Laiton poli	TD0021	635 €

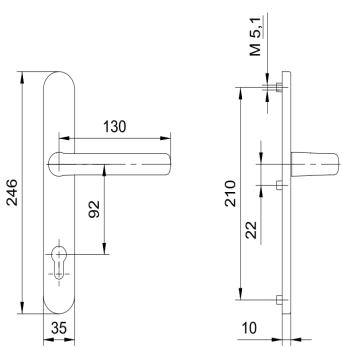
POIGNÉES

LONDRES		DESCRIPTION	COLORIS	CODE	P. U. €
		- Béquille extérieure	Blanc	TD0050 (HA075)	160 €
			Brun		225 €
			Chrome		284 €
			Laiton poli		160 €
			Laiton bruni		308 €
			Inox mat		
		- Béquille intérieure	Blanc	TD0051 (HA055)	110 €
			Brun		168 €
			Chrome		
			Laiton poli		
			Laiton bruni		
			Inox mat		308 €

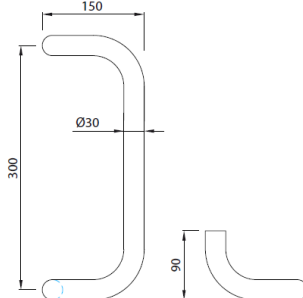

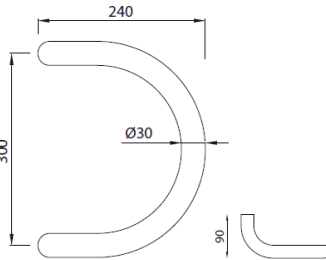
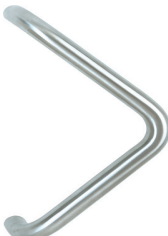
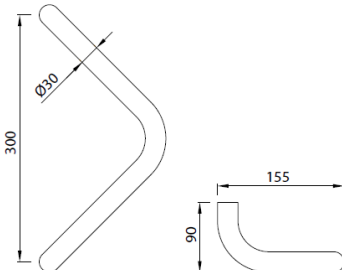



POIGNÉES

POIGNÉES DE TIRAGE		DESCRIPTION	COLORIS	CODE	P. U. €
		- Poignée de tirage rectangulaire - Rosace extérieure incluse*	Inox mat	TG0004	253 €
				TG0002	328 €
				TG0007	265 €
				TG0003	334 €
		- Poignée de tirage demi-rond - Rosace extérieure incluse*	Inox mat	TG0044	253 €
				TG0042	328 €
				TG0047	265 €
				TG0043	334 €
		- Poignée de tirage en V - Rosace extérieure incluse*	Inox mat	TG0064	253 €
				TG0062	328 €
				TG0067	265 €
				TG0063	334 €

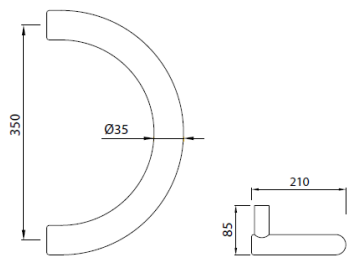
* Béquille intérieure au choix (non comprise dans le prix)

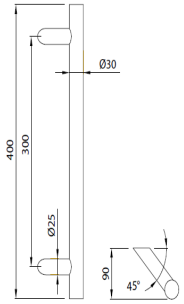
- Rosace ovale de 9 mm
- Rosace ovale de 14 mm avec une protection cylindre
- Rosace carré de 9 mm
- Rosace carré de 14 mm avec une protection cylindre

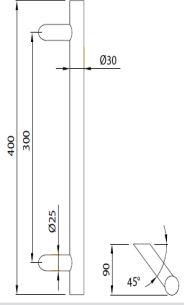

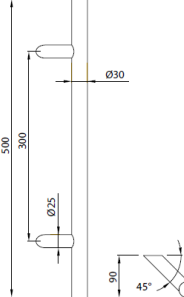



POIGNÉES

POIGNÉES DE TIRAGE		DESCRIPTION	COLORIS	CODE	P. U. €
		Poignée de tirage demi rond avec pied droit	Inox mat	TG0084	281 €
				TG0082	357 €
				TG0087	293 €
				TG0083	361 €
		Poignée de tirage droite, pied à 45°c double rainure à l'extrémité haut. 400mm	Inox mat	TG0554	182 €
				TG0552	257 €
				TG0557	193 €
				TG0553	262 €
		Poignée de tirage droite, pied à 45° haut. 400mm	Inox mat	TG0124	240 €
				TG0122	315 €
				TG0127	251 €
				TG0123	320 €
		Poignée de tirage pied à 45° haut. 500mm	Inox mat	TG0144	251 €
				TG0142	326 €
				TG0147	263 €
				TG0143	330 €

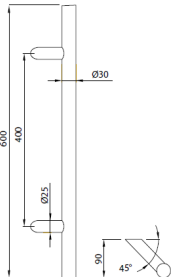

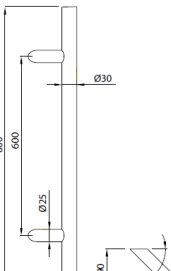

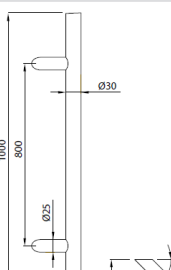
* Béquille intérieure au choix (non comprise dans le prix)

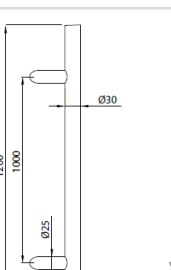
- Rosace ovale de 9 mm
- Rosace ovale de 14 mm avec une protection cylindre
- Rosace carré de 9 mm
- Rosace carré de 14 mm avec une protection cylindre





POIGNÉES

POIGNÉES DE TIRAGE		DESCRIPTION	COLORIS	CODE	P. U. €
		Poignée de tirage pied à 45° haut. 600mm	Inox mat	TG0164	262 €
				TG0162	337 €
				TG0167	273 €
				TG0163	341 €
		Poignée de tirage pied à 45° haut. 800mm	Inox mat	TG0184	284 €
				TG0182	359 €
				TG0187	296 €
				TG0183	364 €
		Poignée de tirage pied à 45° haut. 1000mm	Inox mat	TG0204	307 €
				TG0202	382 €
				TG0207	318 €
				TG0203	386 €
		Poignée de tirage pied à 45° haut. 1200mm	Inox mat	TG0224	327 €
				TG0222	402 €
				TG0227	339 €
				TG0223	408 €



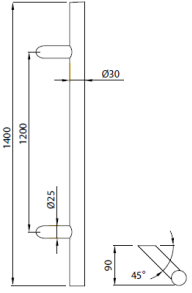

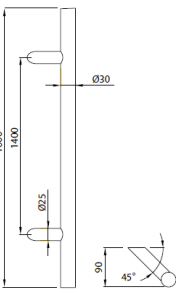
* Béquille intérieure au choix (non comprise dans le prix)

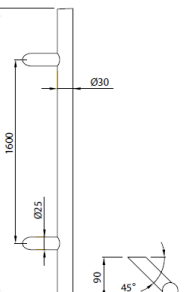
-  Rosace ovale de 9 mm
-  Rosace ovale de 14 mm avec une protection cylindre
-  Rosace carré de 9 mm
-  Rosace carré de 14 mm avec une protection cylindre

POIGNÉES

POIGNÉES DE TIRAGE		DESCRIPTION	COLORIS	CODE	P. U. €
		Poignée de tirage pied à 45° haut. 1400mm	Inox mat	TG0244	351 €
				TG0242	427 €
				TG0247	363 €
				TG0243	431 €
		Poignée de tirage pied à 45° haut. 1600mm	Inox mat	TG0264	373 €
				TG0262	448 €
				TG0267	384 €
				TG0263	453 €
		Poignée de tirage pied à 45° haut. 1800mm	Inox mat	TG0284	394 €
				TG0282	469 €
				TG0287	404 €
				TG0283	473 €

* Béquille intérieure au choix (non comprise dans le prix)

-  Rosace ovale de 9 mm
-  Rosace ovale de 14 mm avec une protection cylindre
-  Rosace carré de 9 mm
-  Rosace carré de 14 mm avec une protection cylindre

NOTES

NOTES

NOTES

NOTES



www.hilzinger.fr