

roma

VOLETS ROULANTS
BRISE-SOLEIL
STORES TOILES

hilzinger®

Fabricant de Fenêtres et Portes.



Surcharge
+ 10 %
à partir du 01.04.2022

Version 09.2021

Tarif 2021 Brise-soleil orientables

Brise-soleil rénovation .P/.XP

Brise-soleil MODULO, MODULO avec moustiquaire, MODULO.S

Brise-soleil bloc-baie PURO 2.XR-RS/PURO 2.XRK-RS

Remarque :

ROMA, RONDO, PENTO, QUADRO, TRENDRO, INTEGRO, zipSCREEN, rollSCREEN, MODULO, CDL, SmartTurn, TERMO, PURO, KARO, RollBloc, MiLinto, ALUMINO, ROLENTRO, SILENTRO, GECCO, PROTEGO sont des marques déposées de ROMA KG, Burgau.

Tous les prix sont exprimés départ usine, en euros, et hors T.V.A. en vigueur. Conditions de règlement : sous 8 jours avec 2 % d'escompte ou à 30 jours net. Pour les dimensions intermédiaires, c'est la tranche de tarif supérieure la plus proche qui est facturée. Tous les produits ROMA sont fabriqués sur mesure. Ils ne peuvent être ni modifiés, ni échangés, ni repris. Ils sont soumis à nos conditions de livraison et de règlement.

Sous réserve de modifications techniques ou de modifications de la structure. Pour toutes informations complémentaires et pour connaître les restrictions ou les spécificités, consultez la documentation technique actualisée.

Les équipements spéciaux sont disponibles avec surcoût. Certaines combinaisons d'équipements spéciaux sont impossibles. Sous réserve d'erreurs d'impression.

Les coloris imprimés et les coloris réels peuvent varier. Les textes et les images peuvent présenter des équipements spéciaux différents des équipements standard.

Informations générales

Vue d'ensemble des produits

Brise-soleil rénovation.....	4
MODULO bloc-baie traditionnels.....	5

Teintes

Caisson, coulisses, lame finale (en aluminium).....	6
Lames de BSO.....	7

Organiser un projet / Classes de résistance au vent

Catégories de terrain pour le calcul des effets du vent.....	8
--	---

Brise-soleil rénovation

Brise-soleil rénovation.....	11
Brise-soleil rénovation avec moustiquaire intégrée.....	19
Brise-soleil rénovation solaire.....	25

Brise-soleil MODULO

Brise-soleil MODULO.....	33
Coulisses autoporteuses.....	33
Brise-soleil MODULO avec moustiquaire intégrée.....	41
Brise-soleil MODULO.S.....	47

Brise-soleil bloc-baie

PURO 2.XR-RS PURO 2.XRK-RS.....	55
-----------------------------------	----

Légende :

m ² :	Prix au mètre carré
pm :	Prix au mètre linéaire
pml hpc :	Prix au mètre linéaire, hauteur de paire de coulisses
pmc lht :	Prix au mètre linéaire, largeur d'élément
mm :	Prix au millimètre
él. :	Prix par élément
u.	Prix à l'unité
m :	Prix au mètre, hauteur caisson compris ou coulisse
moust :	Moustiquaire
C :	Prix par commande

BRISE-SOLEIL RÉNOVATION

(page 11)



RONDO
Brise-soleil rénovation
avec capot avant rond



PENTO
Brise-soleil rénovation avec
capot avant pan coupé



QUADRO
Brise-soleil rénovation
avec capot avant droit



INTEGO
Brise-soleil rénovation
avec support de crépi sur
base PENTO



INTEGO
Brise-soleil rénovation
avec support de crépi sur
base QUADRO

BRISE-SOLEIL RÉNOVATION AVEC MOUSTIQUAIRE

(page 19)



RONDO
Brise-soleil rénovation
avec capot avant rond



PENTO
Brise-soleil rénovation avec
capot avant pan coupé



QUADRO
Brise-soleil rénovation
avec capot avant droit



INTEGO
Brise-soleil rénovation
avec support de crépi sur
base PENTO



INTEGO
Brise-soleil rénovation
avec support de crépi sur
base QUADRO

BRISE-SOLEIL RÉNOVATION SOLAIRE

(page 25)



RONDO
Brise-soleil rénovation
avec capot avant rond



PENTO
Brise-soleil rénovation avec
capot avant pan coupé



QUADRO
Brise-soleil rénovation
avec capot avant droit



INTEGO
Brise-soleil rénovation
avec support de crépi sur
base PENTO



INTEGO
Brise-soleil rénovation
avec support de crépi sur
base QUADRO

MODULO (page 33)



MODULO
(capot visible)



MODULO
avec support de crépi

MODULO.S (page 47)



MODULO.S
système pose dans
réserve

MODULO AVEC MOUSTIQUAIRE (page 41)

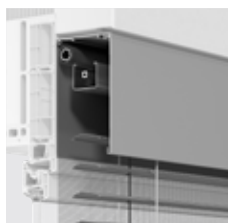

MODULO
(capot visible)



MODULO
avec support de crépi

BRISE-SOLEIL BLOC-BAIE (page 55)



PURO 2.XR-RS
Brise-soleil bloc-baie en
mousse dure PUR (accès
par l'extérieur)



PURO 2.XRK-RS
Brise-soleil bloc-baie en
mousse dure PUR (accès
par l'extérieur)

Teintes

Caisson, coulisses, lame finale
(en aluminium)



Caisson

+



Coulisses

+

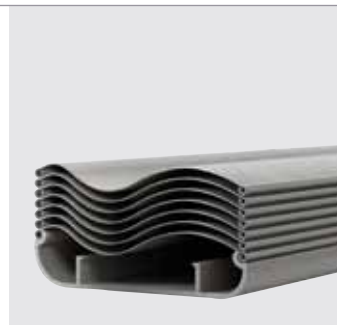

Lame finale

= 450 teintes

sans plus-value, sans délai supplémentaire

Fabricant

IGP	TIGER	AKZO NOBEL	DUPONT	AXALTA
-----	-------	------------	--------	--------

Finition

mat lisse	mat structuré	satiné	mat structuré grande résistance aux intempéries *
-----------	---------------	--------	---

Pour en savoir plus sur les possibilités de teintes, consulter les fiches techniques des différents produits dans l'espace de téléchargement sur www.roma-france.fr

* Surcoût à prévoir

Veuillez consulter ROMA pour valider la disponibilité selon le système et la tarification.



Lame CDL



Lame en Z ZL



Lame ondulée DBL



Lame bombée GL



Lame plate FL

Lames en aluminium		CDL 70	ZL 81	DBL 85	DBL 70	GL 80	GL 60	FL 80	FL 60
301 Gris lumineux (~ RAL 7035)**		■	■	■	■	■			
303 Aluminium gris (~ RAL 9007)		■	■	■	■	■	■	■	■
304 Gris anthracite (~ RAL 7016)		■	■	■	■	■	■	■	■
305 DB 703 (~ Noir 2100 sablé)**		■	■	■	■	■	■	■	■
306 Blanc trafic (~ RAL 9016)		■	■	■	■	■	■	■	■
309 Blanc crème (~RAL 9001)		■	■	■	■	■			
310 Gris argent (~RAL 9006)		■	■	■	■	■	■	■	■
311 Beige ROMA		■	■	■	■	■			
312 Sarotti (entre RAL 8014 / RAL 8019)		■	■	■	■	■	■	■	■
313 Bronze moyen (~C33)		■	■	■	■	■			
314 Gris ROMA (~ RAL 7047)**		■*	■*	■*	■*	■	■	■	■
315 Argent mat, brossé		■*	■*	■*	■*				
316 Bronze mat, brossé		■	■	■	■				
317 Gris foncé mat, brossé		■*	■*	■*	■*				
318 Noir (~ RAL 9005)		■	■	■	■	■			
319 Gris quartz (~ RAL 7039)		■	■	■	■	■			
RAL/NCS*		■*	■*	■*	■*	■*	■*	■*	■*

* Les lames CDL, ZL, DBL 85/DBL 70, GL 80/GL 60 et FL 80/FL 60 peuvent être proposées dans les différentes teintes de tablier RAL/NCS (délai de livraison sur demande). Surcoût à prévoir.

** Teinte RAL la plus approchante. Il est important de vérifier la concordance à l'aide du nuancier.



Teintes des lacettes de relevage et échelles d'orientation :
Noir = standard / Gris = en option
Pour les lames CDL, DBL et ZL :
Gris = standard / Noir = en option

Remarque concernant les coloris des lames :

Les coloris des lames de BSO sont généralement différents des coloris des lames de volet roulant, en raison notamment de leur brillance et de leur structure. D'infimes différences sont possibles, même pour des codes RAL identiques.

Remarque supplémentaire : les défauts, comme des rayures par exemple, sont plus visibles avec des teintes foncées.

Assorti aux teintes du concept d'harmonie des teintes de ROMA

■ Standard
■ En option (surcoût à prévoir)
* surcoût à prévoir

Les coloris imprimés et les coloris réels peuvent varier. Référez-vous à l'échantillon de couleur d'origine pour prendre votre décision.

Organiser un projet / Classes de résistance au vent

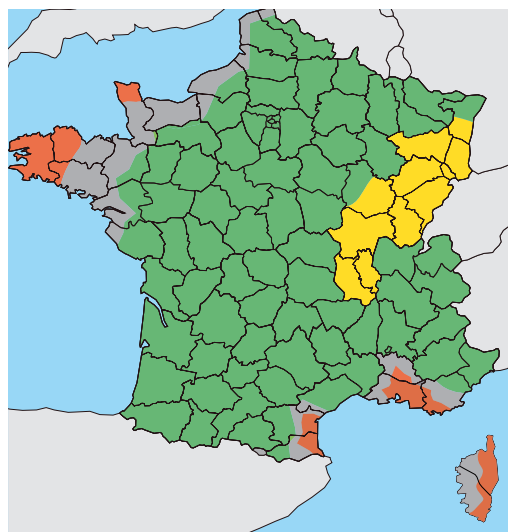

- Zone de charge de vent 1 (+ Guyane)
 - Zone de charge de vent 2
 - Zone de charge de vent 3
 - Zone de charge de vent 4 (+ St. Pierre & Miquelon)
 - Zone de charge de vent 5
- Guadeloupe
Martinique
Réunion
Mayotte

Catégories de terrain pour le calcul des effets du vent



Catégorie de terrain a

Zones urbaines



Catégorie de terrain b

Zones suburbaines, zones industrielles ou commerciales, forêts.



Catégorie de terrain c

Campagne



Catégorie de terrain d

Mer ou zone exposée aux vents de mer

Quelques conseils

À partir d'une hauteur de montage des fermetures extérieures de 100 m, pour les constructions qui ne présentent aucun tracé angulaire et pour les bâtiments qui sont érigés à une hauteur au niveau du sol de plus de 800 m, un justificatif spécifique de classification doit être fourni. Les valeurs indiquées constituent des valeurs de référence.

Critères		Hauteur H (m de la fermeture au-dessus du sol)				
Zone de vent	Situation	H≤6	6<H≤18	18<H≤28	28<H≤50	50<H≤100
1	a	2	2	2	2	3
	b	2	2	2	3	3
	c	3	3	3	4	4
	d	3	4	4	4	4
2	a	2	2	2	3	3
	b	2	2	3	3	4
	c	3	4	4	4	4
	d	3	4	4	4	4
3	a	2	2	2	3	4
	b	2	3	3	4	4
	c	3	4	4	4	5
	d	4	4	4	5	5
4	a	2	2	3	3	4
	b	3	3	3	4	4
	c	4	4	4	5	5
	d	4	4	5	5	5
5	a	3	3	3	4	4
	b	3	4	4	4	5
	c	4	5	5	5	5
	d	5	5	5	5	6

Classes de résistance au vent suivant la norme EN 13659

Classes	0	1	2	3	4	5	6
Pression d'essai nominale p (N/m²)	< 50	50	70	100	170	270	400
Pression d'essai de sécurité 1,5 p (N/m²)	< 75	75	100	150	250	400	600

Force d'utilisation

Les éléments finis livrés par ROMA sont conformes aux limites maximales de commande exigées pour la classe 1. Nous ne livrons des éléments ayant une force d'utilisation plus élevée que sur demande spécifique. Nous vous conseillons vivement d'attirer l'attention de l'utilisateur ou du donneur d'ordre sur ce point.

Durée de vie mécanique (cycles de commande)

Les produits ROMA sont testés sur la base de la classe maximale (classe 3). Les volets roulants et les brise-soleil sont respectivement soumis à 10 000 et 20 000 cycles. Il s'agit des exigences de qualité les plus strictes, au sens où l'entendent le client et l'utilisateur final.

Procédure d'évaluation selon la norme EN 13527

Valeurs maximales de la force d'utilisation en classe 1 :

Manivelle	Sangle	Cordon
30 N	90 N	60 N

Valeurs maximales de la force d'utilisation en classe 2 :

Manivelle	Sangle	Cordon
15 N	50 N	30 N

Méthode d'essai suivant EN 14201, répartition en trois classes :

Classes	Cycles de montée / descente du volet roulant	Cycles d'inclinaison du brise-soleil
Classe 1	3.000	6.000
Classe 2	7.000	14.000
Classe 3	10.000	20.000

Exigence minimale ROMA

Largeurs minimales (en mm) pour les BSO motorisés

Système	Coulisses	Motorisation	
		Mécanique JA Soft	Electronique J4 IO
Brise-soleil rénovation ⁽¹⁾	27	593	593
	45	630	630
	54	630	630
Brise-soleil MODULO	27	593	593
	45	630	630
	54	630	630
Brise-soleil bloc-baie PURO 2.XR-RS	33	604	604
	40	620	620
	CDL 53	602	602
	CDL 33	602	602
Brise-soleil traditionnels Guidage par coulisse		579	579
Brise-soleil traditionnels Guidage par câble		520	520
Brise-soleil traditionnels Système autoporteur		600	600

⁽¹⁾ Pour les BSO rénovation solaire -> Motorisation ELERO : 630 mm

Dispositif anti-tempête

Lame CDL									
Seuils de vent en m/s									
Hauteur (jusqu'à)	Largeur (jusqu'à)								
	1000	1500	2000	2500	3000	3500	4000	4500	5000
1000	22	22	20	20	20	20	20		
1500	22	22	20	20	20	16	16		
2000	22	22	20	20	20	16	16		
2500	22	22	20	20	20	16	16		
3000	22	22	20	20	20	16	16		
3500	20	20	20	16	16	16	16		
4000	20	20	20	16	16	16	16		
4500	20	20	20	16	16	16	13		
5000									

Lame DBL/ZL - Guidage par coulisse									
Seuils de vent en m/s									
Hauteur (jusqu'à)	Largeur (jusqu'à)								
	1000	1500	2000	2500	3000	3500	4000	4500	5000
1000	17	17	17	17	17	17	17		
1500	17	17	17	17	17	17	17		
2000	17	17	17	17	17	17	17		
2500	17	17	17	17	17	17	17		
3000	17	17	17	17	17	17	17		
3500	17	17	17	17	17	17	17		
4000	17	17	17	17	17	17	17		
4500	17	17	17	17	17	17	13		
5000									

Lame DBL/ZL - Guidage par câble									
Seuils de vent en m/s									
Hauteur (jusqu'à)	Largeur (jusqu'à)								
	1000	1500	2000	2500	3000	3500	4000	4500	5000
1000	17	17	17	17	17	17	17		
1500	17	17	17	17	17	17	17		
2000	17	17	17	17	17	17	17		
2500	17	17	17	17	13	13	13		
3000	17	17	17	13	13	13	10		
3500	17	17	13	13	13	10	10		
4000	17	13	13	13	10	10	10		
4500	13	13	13	10	10	10	8		
5000									

Lame GL - Guidage par coulisse									
Seuils de vent en m/s									
Hauteur (jusqu'à)	Largeur (jusqu'à)								
	1000	1500	2000	2500	3000	3500	4000	4500	5000
1000	17	17	17	17	17	17	17	17	17
1500	17	17	17	17	17	13	13	13	13
2000	17	17	17	17	17	13	13	13	13
2500	17	17	17	17	17	13	13	13	13
3000	17	17	17	17	17	13	13	13	13
3500	17	17	17	13	13	13	13	13	10
4000	17	17	17	13	13	13	13	10	10
4500	17	17	17	13	13	13	10	10	10
5000	13	13	13	13	13	10	10	10	10

Lame GL - Guidage par câble									
Seuils de vent en m/s									
Hauteur (jusqu'à)	Largeur (jusqu'à)								
	1000	1500	2000	2500	3000	3500	4000	4500	5000
1000	17	17	17	13	13	13	13	13	13
1500	17	17	17	13	13	13	13	13	10
2000	17	17	17	13	13	13	13	13	10
2500	17	17	13	13	10	10	10	10	10
3000	13	13	13	10	10	10	8	8	8
3500	13	13	10	10	10	8	8	8	8
4000	13	10	10	10	8	8	8	8	8
4500	10	10	10	8	8	8	5	5	5
5000	10	10	8	8	8	5	5	5	5

Lame FL - Guidage par câble									
Seuils de vent en m/s									
Hauteur (jusqu'à)	Largeur (jusqu'à)								
	1000	1500	2000	2500	3000	3500	4000	4500	5000
1000	17	17	13	13	13	10	10	10	10
1500	17	17	13	13	13	10	10	10	10
2000	17	17	13	13	13	10	10	10	10
2500	17	13	13	13	10	10	10	10	10
3000	13	13	13	10	10	10	8	8	8
3500	13	10	10	10	8	8	8	8	8
4000	10	10	10	8	8	8	5	5	5
4500	10	10	10	8	8	8	5	5	5
5000	10	10	8	8	8	5	5	5	5

Dans les cas ci-dessous, les valeurs du tableau doivent être rectifiées à la hausse ou à la baisse :

- Pour une distance de façade > 200 mm à 300 mm (pour lames FL avec guidage par câble et GL résistantes au vent > 100 mm à 300 mm), diminuer la valeur du tableau d'une valeur (par exemple de 13 à 10).
- Pour une distance de façade > 300 mm à 500 mm, diminuer la valeur du tableau de 2 seuils (par exemple de 13 à 8). Pour des distances supérieures, le tableau ne peut pas être utilisé.
- Pour une pose en tableau, la valeur du tableau peut être augmentée d'une valeur (par exemple de 10 à 13) (valeur maximale 17 m/s) et ce, jusqu'à une largeur maximale de 3000 mm.

Par ailleurs, il convient de respecter les indications du fabricant (guidages par câble supplémentaires, nombre de supports pour coulisses, intervalles de contrôle et d'entretien).

Brise-soleil rénovation

RONDO | PENTO

QUADRO | INTEGO



Fabricant de Fenêtres et Portes.

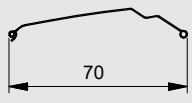
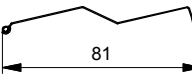
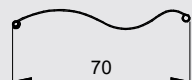
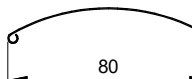

Hauteurs maximales caisson compris en mm

Coulisse ↓	Lame de brise-soleil ↓	Déport du paquet de lames avec lame inférieure	Système →	1, 2, 3 4, 5	1, 2, 3 4, 5	Illustration des lames
			Taille de caisson →	170	190 & 190x170	
Standard Coulisse 53 x 69 mm avec couvre-fente En option Coulisse 53 x 89 mm (avec isolation 20 mm) Coulisse 53 x 109 mm (avec isolation 40 mm) Coulisse 33 x 69 mm sans couvre-fente Coulisse 33 x 89 mm sans couvre-fente Coulisse 33 x 109 mm sans couvre-fente Coulisse 54 x 89 mm Coulisse 54 x 109 mm (avec isolation 40 mm) Coulisse 60 x 89 mm coulisse double CDL	CDL 70 Largeur maxi : 4000 mm Surface maxi : 18,0 m ² (par tablier) Hauteur maxi : 4500 mm	0 mm (entièrement rentré)		2185	2525	 70 TD02644
		env. 15 mm		2470	2810	
		env. 30 mm		2755	3095	
		env. 45 mm		2980	3380	
Standard Coulisse simple 45 x 69 mm Coulisse double 69 x 69 mm En option Coulisse simple 27 x 69 mm Coulisse double 50 x 69 mm Coulisse simple 27 x 89 mm Coulisse simple 27 x 109 mm Coulisse simple déportée 54 x 89 mm Coulisse double déportée 85 x 89 mm	ZL 81 Largeur maxi : 4000 mm Surface maxi : 18,0 m ² (par tablier) Hauteur maxi : 4500 mm	0 mm (entièrement rentré)		2893	3397	 81 TD03182
		env. 15 mm		3253	3685	
		env. 30 mm		3613	4045	
		env. 45 mm		3973	4405	
	DBL 70 ondulée Largeur maxi : 4000 mm Surface maxi : 18,0 m ² (par tablier) Hauteur maxi : 4500 mm	0 mm (entièrement rentré)		2555	2945	 70 TD02645
		env. 15 mm		2880	3270	
		env. 30 mm		3140	3530	
		env. 45 mm		3465	3855	
GL 80 bombée Largeur maxi : 4000 mm Surface maxi : 20,0 m ² (par tablier) Hauteur maxi : 5000 mm	0 mm (entièrement rentré)		2260	2670	 80 TD02648	
	env. 15 mm		2535	2940		
	env. 30 mm		2875	3215		
	env. 45 mm		3145	3555		

1 RONDO - 2 PENTO - 3 QUADRO - 4 INTEGO base PENTO - 5 INTEGO base QUADRO Une inclinaison à 180° est uniquement possible avec la lame GL 80.

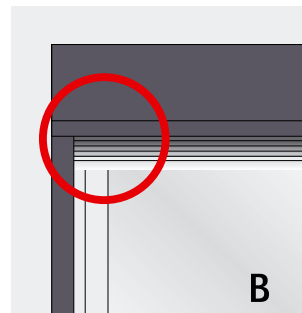
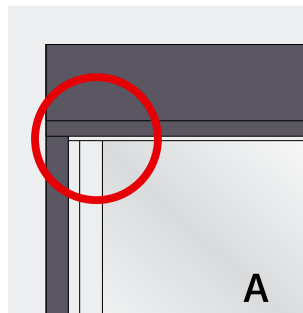
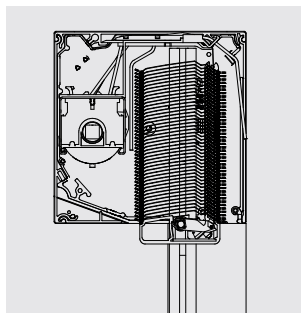

Teintes de lame :

Pour en savoir plus sur les teintes de lame, voir page 7

Combinaisons de BSO :

Largeur maxi = 6000 mm
 Nombre maxi de tabliers = 3 unités
 Surface maxi = 30 m²

A | Lame inférieure entièrement rentrée, B | Lame inférieure et paquets de lames visibles (= déport)

Attention : c'est la lame GL 80 qui est prévue en standard

Remarques concernant les tabliers de brise-soleil :

Hauteur de paquet

- Écart par rapport à la dimension nominale (théorique) +/- 10 mm

Parallélité du paquet. Tablier en position haute finale

- 10 mm d'écart de bord extérieur à bord extérieur

Hauteur de tablier (hauteur maxi possible)

- Écart par rapport à la dimension nominale (théorique) +/- 10 mm

Protection offerte par le tablier/opacité

- En position inclinée, les lames protègent des regards extérieurs

Flèche

- Possible pour les trois lames supérieures

Dispositifs anti-tempête supplémentaires selon le type de tablier

Nombre de dispositifs anti-tempête	CDL 70	ZL 81	DBL 70	GL 80
	à partir d'une largeur dos de coulisses de [mm]			
1 câble	3000*	3000*	3000*	3000*
2 câbles				4000

* en raison des coulisses fermées de côté (recommandation)



RONDO-RS



PENTO-RS



QUADRO-RS











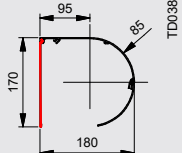
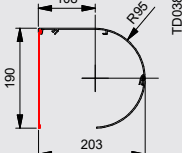

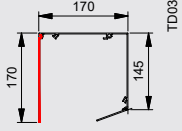
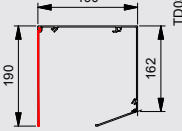
INTEGO-RS
(Base PENTO)
avec support de crépi

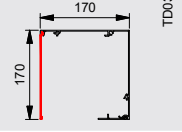
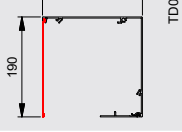
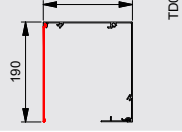

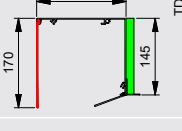
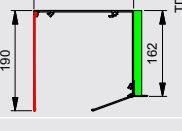
INTEGO-RS
(Base QUADRO)
avec support de crépi

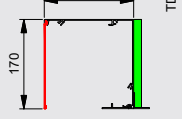
Tailles de caisson et trappes de visite possibles

Système et trappes de visite possibles	Taille de caisson		
	Caisson de 170	Caisson de 190	Caisson de 190 x 170
RONDO-RS 			
PENTO-RS 			
QUADRO-RS 			
INTEGO-RS* (Base PENTO-RS) 			
INTEGO-RS* (Base QUADRO-RS) 			

Dimensions en mm.

(*Dimensions pour INTEGO sans cornière de crépi)

Capot arrière (en rouge) en standard

Supports de crépi

Tenir compte des dimensions du support de crépi.

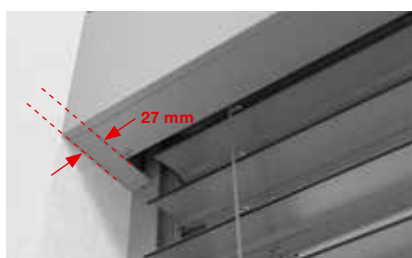

Frise bilatérale (standard sur INTEGO)
Autres supports de crépi et cornières de crépi, consulter ROMA

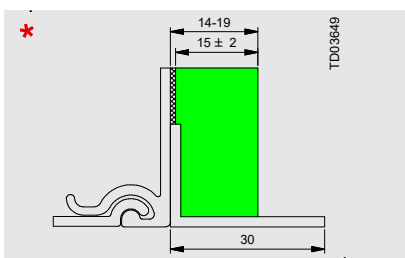

Plaque en Styrodur 15 mm et cornière 30 mm (option 1)

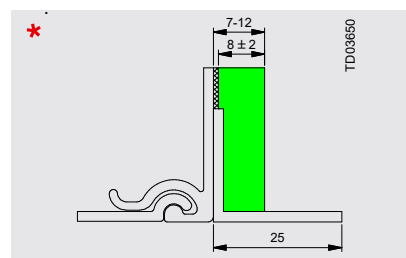



Plaque en Styrodur 8 mm et cornière 25 mm (option 2)

* Surcoût à prévoir



Accessoires	Unité	€	
Télécommande Smoove Sensitif io	u.	70,00	
Télécommande Situo 1 io Variation Pure II	u.	131,00	
Télécommande Situo 5 io Variation Pure II	u.	144,00	
Capteur de vent radio Eolis WireFree io Somfy	u.	266,00	
Capteur de vent filaire Soliris	u.	445,00	
Capteur solaire radio Sunis WireFree II io Somfy Réf. 4507880	u.	266,00	
Capteur de température radio Thermis WireFree io Somfy Réf. 4511320	u.	221,00	
Motorisation filaire. Moins-value	él.	-206,00	
Technologie de la lumière du jour (pas pour CDL et ZL)	él.	24,60	

Accessoires	Unité	€	
Isolation arrière du caisson avec cornière de 20 mm. Plus-value	pmc	38,40	
Isolation avant du caisson avec cornière de crépi 25/30 mm, support de crépi 8/15 mm et frise (INTEGO). Plus-value par largeur	pmc	26,90	
Angle soudé par brise-soleil. Plus-value par brise-soleil	angle	208,00	
Angle scié par brise-soleil. Plus-value par brise-soleil	angle	64,00	
Déport de caisson ouvert	côté	25,90	
Déport de caisson fermé (à partir de 30 mm). Plus-value	côté	35,20	
Bas de coulisse fermé	él.	4,20	
Bas de coulisse coupé en biais	él.	2,60	
Câble 5 m	u.	0,00	
Câble 10 m	u.	24,60	
Combinaison de BSO : un seul moteur pour 2 tabliers de BSO. Moins-value	u.	-385,30	
Teintes des lames : argent, bronze, gris foncé ; finition en mat, brossé. Plus-value	m ²	33,60	
Lames de brise-soleil surface de tablier < à 10 m ² (100 teintes supplémentaires pour ZL 81, DBL 70, GL 80). Plus-value	Com- mande	2.240,00	
Lames de brise-soleil surface de tablier < à 20 m ² (100 teintes supplémentaires pour CDL 70, ZL 81, DBL 70, GL 80). Plus-value	Com- mande	2.912,00	
Lames de brise-soleil surface de tablier > à 20 m ² (100 teintes supplémentaires pour CDL 70, ZL 81, DBL 70, GL 80). Plus-value	Com- mande	3.584,00	

Remarques :

Caisson : taille, forme et teinte limitées -> veuillez consulter le Mémento technique actuel. Les prix peuvent légèrement varier selon configuration.



RONDO-RS



PENTO-RS



QUADRO-RS



INTEGO-RS
(Base PENTO)
avec support de crépi



INTEGO-RS
(Base QUADRO)
avec support de crépi

Hauteur caisson compris en mm

→ Largeur dos de coulisses en mm

En bleu : prix élément avec lame GL 80

En noir : prix élément avec lame CDL 70

	800	900	1000	1100	1200	1300	1400	1500	1600	1700	1800	1900	2000	2100	2200	2300
800	891	897	913	932	948	971	990	990	1009	1038	1054	1086	1099	1118	1140	1160
	1012	1019	1038	1060	1080	1105	1131	1131	1153	1185	1204	1240	1256	1278	1304	1326
900	894	910	923	936	961	984	1000	1003	1022	1054	1067	1099	1108	1134	1156	1172
	1016	1035	1048	1067	1096	1121	1140	1144	1166	1204	1220	1256	1268	1297	1326	1342
1000	910	920	936	964	993	1016	1048	1044	1060	1092	1108	1131	1156	1176	1198	1220
	1035	1048	1067	1099	1131	1160	1195	1192	1214	1252	1265	1294	1323	1348	1374	1403
1100	936	945	961	984	1012	1035	1067	1070	1089	1108	1144	1166	1192	1214	1236	1262
	1067	1076	1096	1121	1156	1182	1217	1224	1246	1265	1313	1332	1368	1390	1419	1448
1200	952	961	993	1019	1048	1073	1108	1102	1131	1153	1172	1204	1227	1249	1272	1300
	1083	1096	1131	1163	1198	1230	1265	1259	1294	1320	1342	1380	1406	1435	1460	1496
1300	990	996	1019	1054	1076	1108	1128	1131	1156	1179	1211	1230	1265	1294	1316	1339
	1131	1137	1160	1204	1230	1268	1291	1294	1323	1352	1387	1412	1454	1486	1515	1540
1400	1003	1016	1038	1076	1108	1128	1166	1160	1192	1217	1243	1284	1316	1336	1368	1393
	1144	1160	1188	1230	1265	1291	1332	1326	1364	1400	1425	1476	1512	1537	1572	1601
1500	1032	1044	1070	1102	1128	1160	1188	1192	1217	1243	1278	1316	1332	1361	1393	1419
	1176	1192	1220	1259	1291	1326	1361	1364	1400	1425	1467	1512	1534	1566	1601	1633
1600	1044	1057	1083	1118	1153	1182	1224	1243	1243	1272	1300	1336	1371	1400	1428	1460
	1195	1204	1236	1281	1320	1355	1403	1403	1425	1460	1496	1537	1576	1608	1643	1684
1700	1057	1073	1112	1153	1179	1211	1256	1259	1278	1307	1329	1377	1416	1441	1476	1508
	1208	1227	1272	1320	1352	1387	1441	1444	1467	1502	1528	1585	1624	1662	1700	1736
1800	1083	1099	1134	1172	1204	1243	1278	1281	1307	1339	1377	1419	1454	1486	1515	1547
	1236	1256	1300	1342	1380	1425	1467	1473	1502	1540	1585	1633	1675	1716	1748	1784
1900	1099	1115	1150	1195	1233	1275	1304	1307	1329	1377	1412	1441	1476	1508	1544	1572
	1259	1278	1316	1374	1416	1464	1499	1502	1528	1585	1624	1662	1700	1742	1780	1812
2000	1118	1134	1179	1217	1259	1294	1332	1336	1377	1416	1444	1486	1515	1550	1585	1617
	1281	1297	1352	1400	1448	1486	1534	1537	1585	1627	1662	1716	1748	1787	1828	1867
2100	1147	1160	1204	1243	1275	1316	1352	1361	1393	1428	1464	1499	1534	1569	1601	1643
	1313	1329	1380	1425	1464	1515	1553	1563	1601	1643	1688	1729	1768	1809	1848	1896
2200	1166	1182	1227	1262	1304	1342	1377	1393	1425	1460	1496	1534	1569	1601	1643	1675
	1339	1355	1406	1448	1499	1540	1585	1601	1640	1684	1723	1768	1809	1848	1899	1934
2300	1185	1208	1249	1291	1329	1368	1409	1419	1460	1492	1534	1563	1601	1646	1678	1720
	1361	1384	1435	1483	1528	1572	1624	1633	1684	1720	1768	1803	1848	1902	1940	1988
2400	1211	1230	1275	1320	1355	1393	1441	1451	1486	1528	1560	1601	1643	1678	1720	1755
	1387	1412	1464	1515	1560	1604	1659	1668	1716	1761	1803	1848	1899	1940	1988	2030
2500	1236	1256	1300	1342	1384	1422	1464	1483	1518	1556	1598	1643	1675	1720	1758	1790
	1419	1441	1496	1540	1595	1636	1688	1710	1748	1796	1844	1896	1934	1988	2030	2068
2600	1259	1275	1323	1368	1412	1451	1496	1508	1550	1588	1633	1672	1716	1755	1780	1806
	1444	1464	1521	1572	1624	1672	1723	1742	1787	1835	1886	1931	1982	2030	2062	2088
2700	1278	1300	1348	1390	1438	1480	1524	1537	1579	1627	1662	1710	1748	1780	1806	1825
	1467	1496	1547	1601	1656	1707	1758	1774	1822	1880	1918	1979	2024	2059	2088	2113
2800	1304	1323	1371	1419	1460	1512	1550	1572	1614	1656	1704	1742	1771	1796	1819	1838
	1499	1521	1576	1633	1684	1742	1787	1812	1867	1908	1969	2014	2049	2075	2104	2126
2900	1326	1348	1396	1441	1489	1534	1569	1598	1646	1697	1732	1764	1784	1809	1832	1854
	1524	1547	1608	1662	1720	1768	1809	1844	1902	1963	2004	2040	2065	2094	2123	2148
3000	1348	1374	1422	1470	1515	1560	1582	1633	1675	1723	1761	1784	1809	1832	1854	1876
	1550	1579	1636	1694	1745	1803	1825	1883	1934	1992	2036	2062	2091	2120	2148	2174
3100	1374	1393	1441	1496	1540	1572	1598	1659	1710	1748	1774	1796	1822	1844	1870	1892
	1582	1604	1662	1723	1777	1816	1844	1918	1976	2024	2052	2081	2107	2132	2164	2190
3200	1393	1422	1467	1515	1566	1585	1614	1694	1736	1771	1793	1819	1841	1867	1892	1915
	1601	1636	1691	1748	1806	1832	1864	1956	2008	2049	2075	2104	2129	2161	2190	2216
3300	1419	1441	1496	1544	1576	1601	1624	1700	1758	1780	1809	1832	1857	1883	1905	1931
	1633	1659	1723	1780	1819	1848	1873	1966	2030	2062	2091	2123	2148	2180	2209	2238
3400	1438	1467	1518	1563	1585	1611	1636	1716	1771	1796	1822	1848	1870	1896	1918	1947
	1659	1688	1748	1803	1828	1860	1889	1982	2049	2075	2107	2136	2164	2193	2222	2254
3500	1464	1486	1540	1576	1601	1624	1656	1729	1790	1816	1838	1867	1892	1915	1940	2056
	1688	1716	1777	1819	1848	1876	1908	2001	2068	2100	2126	2161	2190	2216	2248	2385
3600	1486	1512	1563	1588	1614	1640	1665	1742	1803	1828	1854	1880	1905	1940	1963	2088
	1710	1745	1803	1832	1864	1892	1924	2014	2088	2113	2145	2174	2209	2248	2273	2424
3700	1512	1537	1572	1598	1624	1652	1675	1758	1816	1838	1867	1892	1918	1963	1979	2113
	1742	1774	1816	1844	1873	1908	1934	2030	2100	2126	2161	2190	2222	2273	2292	2452
3800	1534	1560	1588	1614	1643	1668	1691	1774	1832	1860	1886	1915	1940	1982	2001	2142
	1768	1803	1832	1864	1896	1928	1953	2052	2123	2152	2184	2216	2248	2296	2318	2488
3900	1553	1585	1598	1620	1652	1675	1700	1784	1848	1873	1899	1928	1953	2004	2024	2171
	1790	1832	1844	1870	1908	1937	1966	2065	2136	2168	2196	2232	2264	2321	2344	2520
4000	1576	1608	1611	1640	1668	1691	1723	1806	1867	1892	1918	1950	1976	2027	2040	2200
	1819	1854	1860	1892	1928	1953	1992	2091	2161	2190	2222	2257	2286	2350	2366	2555
4100	1844	1883	1883	1912	1944	1972	2017	2116	2184	2212	2251	2276	2312	2372	2392	2584
4200	1867	1908	1902	1931	1963	1995	2043	2142	2200	2241	2276	2302	2344	2404	2411	2619
4300	1899	1931	1918	1947	1982	2011	2068	2168	2222	2264	2302	2331	2366	2430	2436	2651
4400	1921	1960	1937	1966	2001	2030	2094	2193	2244	2286	2331	2350	2392	2452	2459	2680
4500	1947	1988	1956	1988	2020	2049	2123	2216	2267	2308	2353	2372	2417	2481	2484	2718
	800	900	1000	1100	1200	1300	1400	1500	1600	1700	1800	1900	2000	2100	2200	2300

Brise-soleil rénovation

RONDO | PENTO | QUADRO | INTEGO

Caisson et coulisses en aluminium extrudé

Motorisation Somfy J4 io Protect avec
télécommande Smooove sensitif



Brise-soleil rénovation

Plus-value DBL/ZL
par rapport à GL + 7 %

	2400	2500	2600	2700	2800	2900	3000	3100	3200	3300	3400	3500	3600	3700	3800	3900	4000	
	1176	1198	1220	1243	1259	1278	1300	1326	1339	1361	1384	1403	1425	1441	1464	1486	1508	800
	1348	1374	1403	1425	1444	1467	1496	1524	1540	1566	1595	1617	1640	1662	1688	1716	1736	900
	1195	1217	1240	1259	1278	1300	1320	1342	1368	1387	1406	1425	1444	1467	1486	1508	1534	1000
	1374	1400	1422	1444	1467	1496	1518	1544	1572	1595	1620	1640	1662	1691	1716	1742	1768	1100
	1243	1262	1284	1307	1329	1352	1371	1393	1416	1438	1460	1483	1502	1524	1547	1569	1588	1200
	1425	1448	1476	1502	1528	1553	1576	1601	1627	1659	1684	1710	1732	1758	1784	1809	1835	1300
	1284	1307	1329	1352	1377	1396	1422	1441	1464	1489	1512	1534	1553	1579	1601	1627	1646	1400
	1476	1502	1528	1553	1585	1608	1636	1662	1688	1720	1745	1768	1793	1822	1848	1880	1902	1500
	1320	1348	1368	1393	1419	1441	1467	1489	1515	1537	1563	1585	1611	1633	1656	1678	1704	1600
	1518	1547	1572	1601	1633	1662	1691	1720	1748	1774	1803	1832	1857	1886	1908	1948	1969	1700
	1368	1393	1419	1438	1467	1489	1518	1547	1572	1595	1617	1646	1672	1697	1720	1742	1764	1800
	1572	1601	1633	1659	1691	1720	1748	1784	1812	1841	1867	1902	1931	1963	1988	2011	2040	1900
	1419	1444	1470	1499	1524	1553	1579	1601	1633	1656	1688	1710	1742	1768	1793	1819	1848	2000
	1633	1662	1694	1729	1758	1790	1822	1848	1886	1908	1950	1979	2011	2043	2072	2104	2142	2100
	1441	1476	1502	1528	1553	1585	1611	1643	1665	1697	1723	1748	1780	1809	1835	1864	1892	2200
	1662	1700	1732	1761	1793	1828	1860	1896	1924	1963	1992	2024	2059	2091	2123	2155	2190	2300
	1486	1515	1544	1572	1601	1633	1656	1694	1720	1748	1774	1806	1832	1860	1892	1918	1950	2400
	1716	1748	1780	1812	1848	1883	1912	1956	1988	2024	2052	2088	2123	2152	2190	2222	2257	2500
	1537	1563	1595	1627	1656	1694	1720	1745	1774	1809	1835	1867	1896	1928	1953	1982	2017	2600
	1771	1803	1841	1880	1908	1956	1988	2017	2052	2091	2126	2161	2193	2232	2264	2296	2337	2700
	1579	1611	1643	1672	1707	1732	1768	1803	1828	1860	1889	1921	1953	1979	2017	2040	2072	2800
	1822	1860	1899	1931	1969	2004	2043	2088	2116	2152	2187	2225	2264	2292	2337	2366	2404	2900
	1601	1643	1672	1707	1732	1768	1803	1832	1867	1896	1931	1963	1998	2030	2062	2097	2129	3000
	1848	1896	1931	1969	2004	2043	2088	2123	2161	2196	2238	2273	2315	2353	2392	2433	2472	3100
	1649	1681	1720	1748	1784	1819	1854	1883	1921	1953	1985	2024	2052	2091	2123	2158	2190	3200
	1905	1944	1988	2024	2065	2104	2148	2184	2225	2264	2302	2347	2379	2427	2465	2504	2545	3300
	1672	1710	1742	1774	1816	1848	1883	1915	1953	1985	2024	2052	2091	2123	2161	2200	2232	3400
	1931	1976	2014	2052	2100	2142	2180	2216	2260	2302	2347	2379	2427	2465	2507	2552	2590	3500
	1720	1748	1784	1822	1857	1896	1931	1966	2001	2040	2078	2113	2145	2184	2216	2257	2289	3600
	1988	2024	2065	2110	2152	2193	2238	2276	2318	2366	2408	2452	2491	2532	2574	2619	2657	3700
	1755	1793	1832	1867	1905	1940	1976	1995	2020	2091	2123	2164	2203	2235	2273	2308	2347	3800
	2030	2072	2123	2161	2209	2248	2286	2312	2344	2427	2465	2510	2558	2593	2641	2680	2728	3900
	1796	1835	1873	1912	1950	1969	1992	2017	2036	2142	2180	2216	2260	2299	2334	2353	2372	4000
	2075	2123	2168	2212	2257	2283	2308	2337	2360	2484	2529	2574	2625	2673	2712	2734	2756	4100
	1835	1876	1915	1953	1976	1995	2024	2040	2062	2190	2235	2273	2312	2347	2363	2382	2411	4200
	2126	2171	2216	2264	2289	2312	2344	2366	2392	2545	2593	2641	2686	2724	2747	2769	2801	4300
	1880	1918	1950	1969	1992	2017	2036	2148	2171	2248	2283	2318	2344	2363	2382	2408	2430	4400
	2174	2222	2257	2283	2308	2337	2360	2494	2516	2609	2651	2689	2718	2744	2766	2798	2824	4500
	1918	1950	1969	1992	2017	2040	2152	2174	2200	2299	2331	2350	2369	2395	2417	2436	2462	
	2222	2257	2283	2308	2337	2363	2497	2526	2555	2673	2705	2731	2753	2779	2811	2833	2862	
	1947	1966	1988	2017	2036	2152	2171	2200	2219	2331	2350	2369	2395	2417	2436	2465	2481	
	2254	2276	2305	2337	2363	2494	2520	2552	2577	2705	2731	2753	2779	2811	2833	2862	2884	
	1963	1982	2004	2030	2145	2164	2187	2212	2235	2347	2366	2392	2417	2433	2459	2481	2504	
	2273	2296	2321	2350	2491	2510	2539	2568	2593	2724	2750	2776	2808	2830	2859	2884	2910	
	1982	2011	2030	2148	2171	2193	2216	2238	2264	2372	2398	2424	2443	2468	2491	2520	2539	
	2296	2331	2353	2491	2516	2545	2574	2600	2628	2756	2785	2814	2840	2872	2897	2929	2952	
	2001	2027	2142	2161	2187	2212	2235	2260	2283	2395	2420	2440	2465	2488	2516	2539	2558	
	2318	2347	2484	2507	2539	2568	2593	2625	2651	2779	2811	2836	2865	2894	2923	2952	2974	
	2027	2049	2164	2187	2212	2238	2264	2286	2308	2424	2446	2472	2494	2523	2545	2568	2593	
	2347	2372	2510	2539	2568	2596	2628	2654	2680	2817	2840	2872	2900	2932	2958	2987	3019	
	2040	2158	2180	2209	2232	2257	2280	2305	2334	2443	2468	2491	2520	2542	2564	2590	2612	
	2366	2500	2529	2561	2590	2619	2648	2676	2712	2836	2868	2897	2932	2955	2980	3012	3041	
	2148	2171	2200	2222	2248	2273	2299	2324	2350	2465	2488	2513	2539	2558	2590	2612	2632	
	2491	2520	2555	2580	2609	2638	2670	2699	2731	2862	2894	2923	2952	2977	3012	3041	3060	
	2171	2200	2222	2248	2273	2299	2324	2350	2372	2491	2520	2542	2568	2593	2619	2644	2670	
	2520	2555	2580	2612	2641	2673	2702	2731	2756	2897	2932	2955	2984	3019	3044	3076	3105	
	2200	2225	2251	2276	2299	2331	2353	2379	2404	2523	2548	2571	2600	2625	2654	2676	2699	
	2555	2584	2612	2644	2673	2708	2734	2763	2795	2932	2961	2990	3022	3054	3086	3115	3140	
	2225	2257	2280	2305	2331	2356	2379	2411	2433	2552	2580	2603	2628	2657	2683	2708	2734	
	2584	2619	2648	2676	2708	2737	2763	2801	2830	2964	3000	3025	3057	3092	3121	3153	3182	
	2257	2283	2305	2334	2356	2382	2411	2440	2465	2584	2609	2628	2664	2689	2715	2740	2766	
	2619	2651	2676	2712	2737	2769	2801	2836	2865	3003	3035	3057	3099	3128	3160	3188	3217	
	2283	2308	2337	2360	2382	2414	2436	2472	2494	2612	2638	2664	2692	2721	2747	2772	2798	
	2651	2680	2715	2740	2769	2804	2833	2872	2900	3035	3067	3096	3134	3166	3198	3227	3256	
	2308	2340	2363	2392	2414	2440	2465	2500	2526	2641	2670	2689	2728	2753	2779	2804	2830	
	2680	2718	2744	2776	2804	2836	2865	2907	2936	3073	3105	3131	3176	3204	3236	3265	3294	
	2718	2750	2779	2811	2836	2872	2897	2942	2971	3108	3140	3166	3208	3243	3275	3304	3329	4100
	2750	2782	2811	2840	2872	2900	2932	2977	3009	3140	3179	3201	3246	3278	3310	3339	3368	4200
	2782	2814	2840	2875	2900	2936	2961	3016	3041	3179	3208	3240	3288	3320	3348	3380	3406	4300
	2814	2849	2875	2907	2936	2968	2996	3048	3076	3214	3246	3275	3326	3355	3387	3416		

Brise-soleil rénovation avec moustiquaire intégrée

RONDO | PENTO
QUADRO | INTEGO



hilzinger®

Fabricant de Fenêtres et Portes.

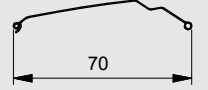
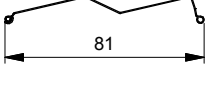
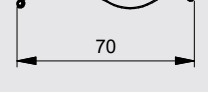
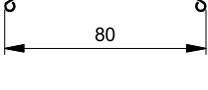

Hauteurs maximales caisson compris en mm

Coulisse ↓	Lame de brise-soleil ↓	Équipement spécial ↓	Déport du paquet de lames avec lame inférieure	Système →	1, 2, 3 4, 5	1, 2, 3 4, 5	Illustration des lames			
				Taille de caisson →	170	190				
Standard Coulisse 54 x 89 mm En option Coulisse 54 x 109 mm (avec isolation 20 mm)	CDL 70 Largeur maxi : 4000 mm Surface maxi : 18,0 m ² (par tablier) Hauteur maxi : 4500 mm	Moustiquaire intégrée (montage ultérieur possible)	0 mm (entièrement rentré)		1900	2295	 70 TD02644			
			env. 15 mm		2185	2580				
			env. 30 mm		2470	2865				
			env. 45 mm		2755	3095				
		Sans moustiquaire intégrée*	0 mm (entièrement rentré)		2185	2525				
			env. 15 mm		2470	2810				
			env. 30 mm		2755	3095				
			env. 45 mm		2980	3380				
Standard Coulisse 54 x 89 mm Coulisse double 85 x 89 mm	ZL 81 Largeur maxi : 4000 mm Surface maxi : 18,0 m ² (par tablier) Hauteur maxi : 4500 mm	Moustiquaire intégrée (montage ultérieur possible)	0 mm (entièrement rentré)		2749	3181	 81 TD03182			
			env. 15 mm		3109	3541				
			env. 30 mm		3469	3901				
			env. 45 mm		3757	4261				
		Sans moustiquaire intégrée*	0 mm (entièrement rentré)		2893	3397				
			env. 15 mm		3253	3685				
			env. 30 mm		3613	4045				
			env. 45 mm		3973	4405				
		Standard Coulisse 54 x 89 mm Coulisse double 85 x 89 mm	DBL 70 ondulée Largeur maxi : 4000 mm Surface maxi : 18,0 m ² (par tablier) Hauteur maxi : 4500 mm	Moustiquaire intégrée (montage ultérieur possible)	0 mm (entièrement rentré)			2295	2685	 70 TD02645
					env. 15 mm			2620	3010	
					env. 30 mm			2880	3270	
					env. 45 mm			3205	3595	
Sans moustiquaire intégrée*	0 mm (entièrement rentré)				2555	2945				
	env. 15 mm				2880	3270				
	env. 30 mm				3140	3530				
	env. 45 mm				3465	3855				
Standard Coulisse 54 x 89 mm Coulisse double 85 x 89 mm	GL 80 bombée Largeur maxi : 4000 mm Surface maxi : 20,0 m ² (par tablier) Hauteur maxi : 5000 mm	Moustiquaire intégrée (montage ultérieur possible)	0 mm (entièrement rentré)		2060	2400	 80 TD02648			
			env. 15 mm		2330	2740				
			env. 30 mm		2600	3010				
			env. 45 mm		2940	3350				
		Sans moustiquaire intégrée*	0 mm (entièrement rentré)		2260	2670				
			env. 15 mm		2535	2940				
			env. 30 mm		2875	3215				
			env. 45 mm		3145	3555				

* Standard, sauf indication contraire

Une inclinaison à 180° est uniquement possible avec la lame GL 80.

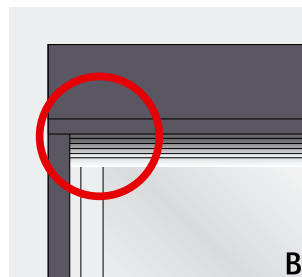
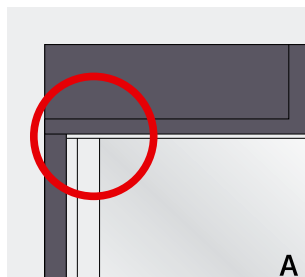
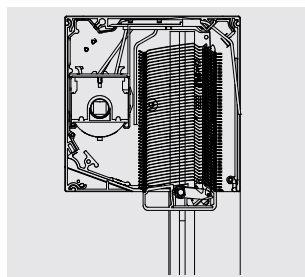

Teintes de lame :

Pour en savoir plus sur les teintes de lame, voir page 7

Combinaisons de BSO :

 Largeur maxi = 6000 mm
 Nombre maxi de tabliers = 3 unités
 Surface maxi = 30 m²

A | Lame inférieure entièrement rentrée, B | Lame inférieure et paquets de lames visibles (= déport)

Attention : c'est la lame GL 80 qui est prévue en standard

Remarques concernant les tabliers de brise-soleil :

Hauteur de paquet

- Écart par rapport à la dimension nominale (théorique) +/- 10 mm

Parallélisme du paquet. Tablier en position haute finale

- 10 mm d'écart de bord extérieur à bord extérieur

Hauteur de tablier (hauteur maxi possible)

- Écart par rapport à la dimension nominale (théorique) +/- 10 mm

Protection offerte par le tablier/opacité

- En position inclinée, les lames protègent des regards extérieurs

Flèche

- Possible pour les trois lames supérieures

20

Dispositifs anti-tempête supplémentaires selon le type de tablier

Nombre de dispositifs anti-tempête	CDL 70	ZL 81	DBL 70	GL 80
	à partir d'une largeur dos de coulisses de [mm]			
1 câble	3000*	3000*	3000*	3000*
2 câbles				4000

* en raison des coulisses fermées de côté (recommandation)



RONDO.XP-RS



PENTO.XP-RS



QUADRO.XP-RS









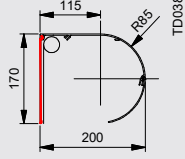
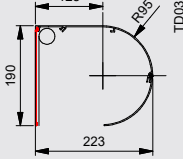

INTEGO.XP-RS
(Base PENTO)
avec support de crépi

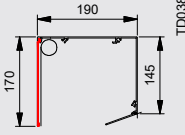
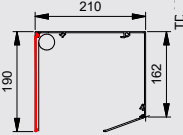

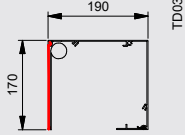
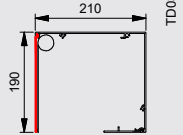
INTEGO.XP-RS
(Base QUADRO)
avec support de crépi

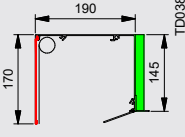
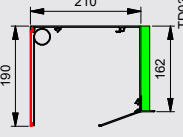
Tailles de caisson et trappes de visite possibles

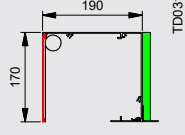
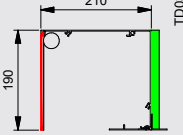
Système et trappes de visite possibles	Taille de caisson	
	Caisson de 170	Caisson de 190
RONDO.XP-RS 	 TD03882	 TD03883
PENTO.XP-RS 	 TD03876	 TC
QUADRO.XP-RS 	 TD03005	 TD03007
INTEGO.XP-RS* (Base PENTO.XP-RS) 	 TD03878	 TD03879
INTEGO.XP-RS* (Base QUADRO.XP-RS) 	 TD03106	 TD03108

Dimensions en mm.

(* Dimensions pour INTEGO sans cornière de crépi)

Capot arrière (en rouge) en standard

Supports de crépi

Tenir compte des dimensions du support de crépi.

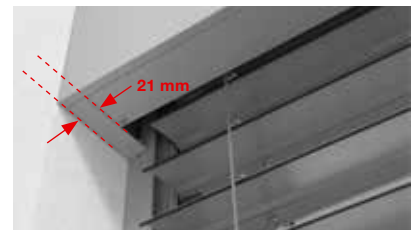

Frise bilatérale (standard sur INTEGO)

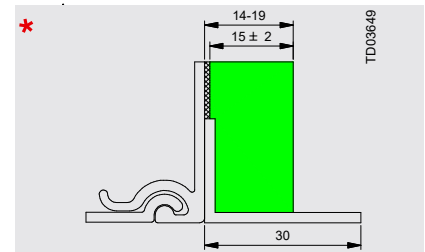

Plaque en Styrodur 15 mm et cornière 30 mm (option 1)

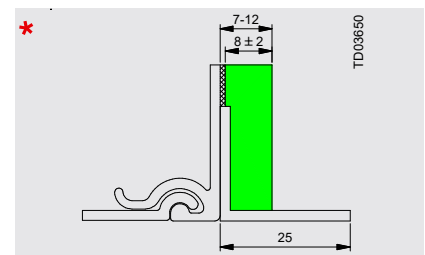

Plaque en Styrodur 8 mm et cornière 25 mm (option 2)





Autres supports de crépi et cornières de crépi, consulter ROMA

* Surcoût à prévoir

Brise-soleil rénovation avec moustiquaie intégrée

RONDO | PENTO | QUADRO | INTEGRO

Accessoires	Unité	€	
Télécommande Smoove Sensitif io	u.	70,00	
Télécommande Situio 1 io Variation Pure II	u.	131,00	
Télécommande Situio 5 io Variation Pure II	u.	144,00	
Capteur de vent radio Eolis WireFree io Somfy Réf. 4507880	u.	266,00	
Capteur de vent filaire Soliris	u.	445,00	
Capteur solaire radio Sunis WireFree II io Somfy Réf. 4511320	u.	221,00	
Capteur de température radio Thermis WireFree io	u.	214,00	
Motorisation filaire. Moins-value	él.	-206,00	
Technologie de la lumière du jour (pas pour CDL et ZL)	él.	24,60	

Accessoires	Unité	€	
Isolation arrière du caisson avec cornière de 20 mm. Plus-value	pmc	38,40	
Isolation avant du caisson avec cornière de crépi 25/30 mm, support de crépi 8/15 mm et frise (INTEGO). Plus-value par largeur	pmc	26,90	
Angle soudé par brise-soleil. Plus-value par brise-soleil	angle	208,00	
Angle scié par brise-soleil. Plus-value par brise-soleil	angle	64,00	
Déport de caisson ouvert	côté	25,90	
Déport de caisson fermé (à partir de 30 mm). Plus-value	côté	35,20	
Bas de coulisse fermé	él.	4,20	
Bas de coulisse coupé en biais	él.	2,60	
Câble 5 m	u.	0,00	
Câble 10 m	u.	24,60	
Combinaison de BSO : un seul moteur pour 2 tabliers de BSO. Moins-value	u.	-385,30	
Teintes des lames : argent, bronze, gris foncé ; finition en mat, brossé. Plus-value	m ²	33,60	
Lames de brise-soleil surface de tablier < à 10 m ² (100 teintes supplémentaires pour CDL 70, ZL 81, DBL 70, GL 80). Plus-value	Com- mande	2.240,00	
Lames de brise-soleil surface de tablier < à 20 m ² (100 teintes supplémentaires pour CDL 70, ZL 81, DBL 70, GL 80). Plus-value	Com- mande	2.912,00	
Lames de brise-soleil surface de tablier > à 20 m ² (100 teintes supplémentaires pour CDL 70, ZL 81, DBL 70, GL 80). Plus-value	Com- mande	3.584,00	

Remarques :

Caisson : taille, forme et teinte limitées -> veuillez consulter le Mémento technique actuel. Les prix peuvent légèrement varier selon configuration.



Motorisation Somfy J4 io Protect avec télécommande Smooove sensitif

En bleu : prix élément avec lame GL 80
En noir : prix élément avec lame CDL 70

Plus-value DBL/ZL 81 par rapport à GL + 7 %

Hauteur caisson compris en mm
→ Largeur dos de coulisses en mm

	800	900	1000	1100	1200	1300	1400	1500	1600	1700	1800	
800	1067	1073	1089	1109	1125	1156	1186	1197	1229	1272	1299	800
	1195	1201	1221	1243	1262	1300	1330	1341	1379	1425	1459	
900	1070	1086	1099	1115	1152	1187	1219	1235	1263	1312	1337	900
	1198	1214	1233	1249	1292	1331	1370	1383	1417	1472	1497	
1000	1086	1096	1115	1161	1201	1240	1287	1298	1331	1377	1407	1000
	1217	1227	1249	1299	1345	1387	1444	1452	1488	1540	1574	
1100	1115	1125	1155	1193	1240	1278	1325	1348	1382	1417	1471	1100
	1249	1262	1295	1340	1387	1432	1482	1511	1545	1584	1647	
1200	1128	1152	1201	1246	1295	1338	1390	1401	1447	1489	1525	1200
	1269	1292	1345	1397	1452	1501	1557	1567	1619	1665	1705	
1300	1175	1203	1240	1298	1341	1394	1429	1454	1498	1539	1589	1300
	1319	1350	1391	1458	1501	1561	1602	1627	1674	1718	1778	
1400	1202	1235	1281	1338	1390	1429	1491	1504	1556	1604	1650	1400
	1350	1382	1434	1498	1557	1602	1667	1680	1738	1793	1842	
1500	1239	1277	1324	1380	1426	1483	1536	1558	1607	1654	1710	1500
	1393	1431	1484	1546	1596	1659	1718	1740	1796	1846	1909	
1600	1267	1302	1354	1414	1472	1527	1591	1614	1655	1710	1761	1600
	1424	1459	1517	1580	1648	1710	1780	1803	1847	1908	1966	
1700	1291	1334	1396	1465	1515	1571	1646	1673	1713	1769	1819	1700
	1451	1494	1566	1641	1694	1760	1841	1868	1912	1974	2030	
1800	1331	1373	1436	1499	1557	1624	1688					1800
	1494	1539	1609	1679	1743	1816	1890					
1900	1359	1401	1466	1541	1610	1675	1733					1900
	1528	1570	1642	1727	1798	1873	1938					
2000	1392	1433	1509	1578	1652	1719	1785					2000
	1558	1606	1688	1767	1847	1920	1993					
2100	1432	1475	1552	1620	1685	1759	1821					2100
	1608	1654	1737	1812	1884	1964	2035					
2200	1462	1509	1588	1658	1734	1804	1873					2200
	1641	1691	1777	1854	1936	2012	2091					
2300	1496	1548	1625	1705	1776	1847	1924					2300
	1679	1733	1821	1904	1984	2065	2148					
2400	1530	1586	1668	1747	1818	1894	1976					2400
	1719	1778	1867	1955	2033	2115	2206					
2500	1570	1625	1708	1788	1864	1942	2022					2500
	1762	1820	1913	1996	2085	2169	2255					
	800	900	1000	1100	1200	1300	1400	1500	1600	1700	1800	

Lames bombées GL 80, lames ondulées DBL 70, lames CDL et lames ZL 81

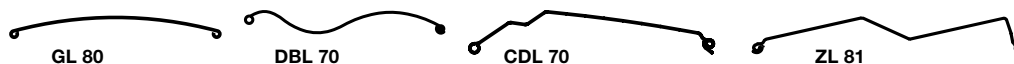

Brise-soleil rénovation solaire

RONDO | PENTO
QUADRO | INTEGO

roma

VOLETS ROULANTS
BRISE-SOLEIL
STORES TOILES

hilzinger®

Fabricant de Fenêtres et Portes.

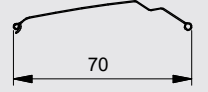
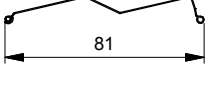
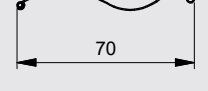
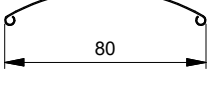

Hauteurs maximales caisson compris en mm

	Lame de brise-soleil ↓	Déport du paquet de lames avec lame inférieure	Système →	1, 2, 3 4, 5	1, 2, 3, 4, 5	Illustration des lames
			Taille de caisson →	170	190 & 190x170	
Standard Coulisse 53 x 69 mm avec couvre-fente En option Coulisse 53 x 89 mm (avec isolation 20 mm) Coulisse 53 x 109 mm (avec isolation 40 mm) Coulisse 33 x 69 mm sans couvre-fente Coulisse 33 x 89 mm sans couvre-fente Coulisse 33 x 109 mm sans couvre-fente Coulisse 54 x 89 mm Coulisse 54 x 109 mm (avec isolation 40 mm) Coulisse 60 x 89 mm coulisse double CDL	CDL 70 Largeur maxi : 4000 mm Surface maxi : 18,0 m ² (par tablier) Hauteur maxi : 4500 mm	0 mm (entièrement rentré)		2185	2525	 TD02644
		env. 15 mm		2470	2810	
		env. 30 mm		2755	3095	
		env. 45 mm		2980	3380	
Standard Coulisse simple 45 x 69 mm Coulisse double 69 x 69 mm En option Coulisse simple 27 x 69 mm Coulisse double 50 x 69 mm Coulisse simple 27 x 89 mm Coulisse simple 27 x 109 mm Coulisse simple déportée 54 x 89 mm Coulisse double déportée 85 x 89 mm	ZL 81 Largeur maxi : 4000 mm Surface maxi : 18,0 m ² (par tablier) Hauteur maxi : 4500 mm	0 mm (entièrement rentré)		2893	3397	 TD03182
		env. 15 mm		3253	3685	
		env. 30 mm		3613	4045	
		env. 45 mm		3973	4405	
	DBL 70 ondulée Largeur maxi : 4000 mm Surface maxi : 18,0 m ² (par tablier) Hauteur maxi : 4500 mm	0 mm (entièrement rentré)		2555	2945	 TD02645
		env. 15 mm		2880	3270	
		env. 30 mm		3140	3530	
		env. 45 mm		3465	3855	
	GL 80 bombée Largeur maxi : 4000 mm Surface maxi : 20,0 m ² (par tablier) Hauteur maxi : 5000 mm	0 mm (entièrement rentré)		2260	2670	 TD02648
		env. 15 mm		2535	2940	
		env. 30 mm		2875	3215	
		env. 45 mm		3145	3555	

Une inclinaison à 180° est uniquement possible avec la lame GL 80.

1 RONDO - 2 PENTO - 3 QUADRO - 4 INTEGRO base PENTO - 5 INTEGRO base QUADRO

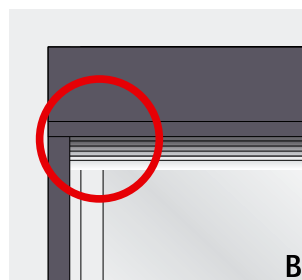
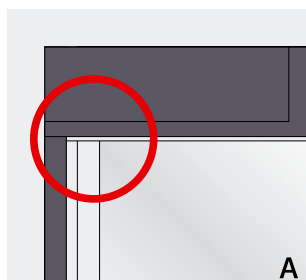
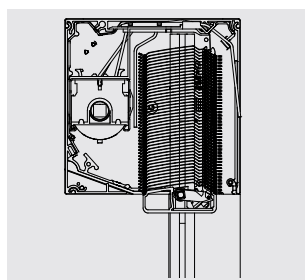

A | Lame inférieure entièrement rentrée, B | Lame inférieure et paquets de lames visibles (= déport)

Attention : c'est la lame GL 80 qui est prévue en standard

Teintes de lame :

Pour en savoir plus sur les teintes de lame, voir page 7

Combinaisons de BSO :

Largeur maxi = 6000 mm
 Nombre maxi de tabliers = 3 unités
 Surface maxi = 30 m²

Remarques concernant les tabliers de brise-soleil :
Hauteur de paquet

• Écart par rapport à la dimension nominale (théorique) +/- 10 mm

Parallélité du paquet. Tablier en position haute finale

• 10 mm d'écart de bord extérieur à bord extérieur

Hauteur de tablier (hauteur maxi possible)

• Écart par rapport à la dimension nominale (théorique) +/- 10 mm

Protection offerte par le tablier/opacité

• En position inclinée, les lames protègent des regards extérieurs

Flèche

• Possible pour les trois lames supérieures

Dispositifs anti-tempête supplémentaires selon le type de tablier

Nombre de dispositifs anti-tempête	CDL 70	ZL 81	DBL 70	GL 80
	à partir d'une largeur dos de coulisses de [mm]			
1 câble	3000*	3000*	3000*	3000*
2 câbles				4000

* en raison des coulisses fermées de côté (recommandation)



RONDO-RS



PENTO-RS



QUADRO-RS









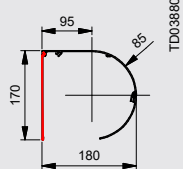
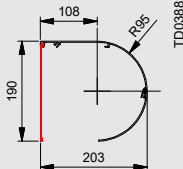

INTEGO-RS
(Base PENTO)
avec support de crépi

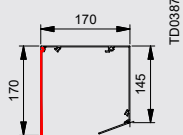
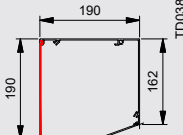

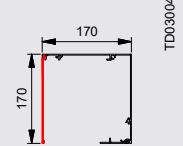
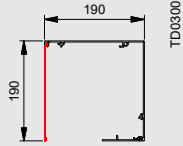
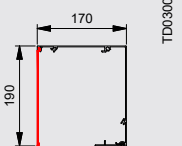
INTEGO-RS
(Base QUADRO)
avec support de crépi

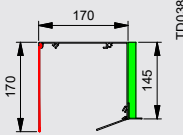
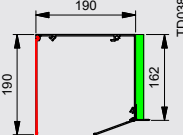
Tailles de caisson et trappes de visite possibles

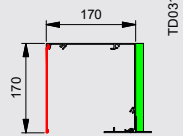
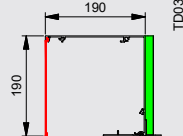
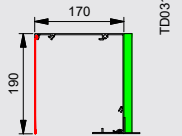
Système et trappes de visite possibles	Taille de caisson		
	Caisson de 170	Caisson de 190	Caisson de 190 x 170
RONDO-RS 	 <p>95, 85, 170, 180, TD03880</p>	 <p>108, 190, 203, TD03881</p>	
PENTO-RS 	 <p>170, 145, 170, TD03872</p>	 <p>190, 162, 190, TD03873</p>	
QUADRO-RS 	 <p>170, 170, TD03004</p>	 <p>190, 190, TD03006</p>	 <p>170, 190, TD03008</p>
INTEGO-RS* (Base PENTO-RS) 	 <p>170, 145, 170, TD03874</p>	 <p>190, 162, 190, TD03875</p>	
INTEGO-RS* (Base QUADRO-RS) 	 <p>170, 170, TD03105</p>	 <p>190, 190, TD03107</p>	 <p>170, 190, TD03109</p>

Dimensions en mm.

(*Dimensions pour INTEGO sans cornière de crépi)

Capot arrière (en rouge) en standard

Supports de crépi

Tenir compte des dimensions du support de crépi.

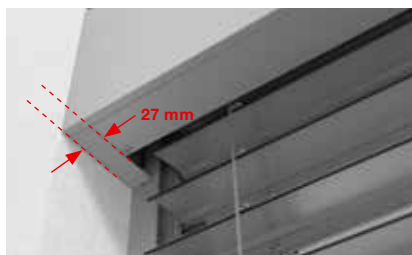

Frise bilatérale (standard sur INTEGO)
Autres supports de crépi et cornières de crépi, consulter ROMA

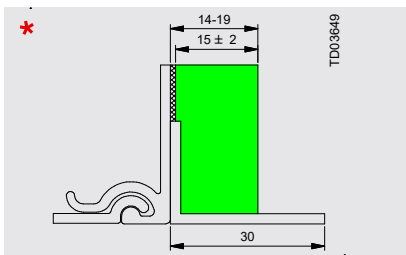

Plaque en Styrodur 15 mm et cornière 30 mm (option 1)

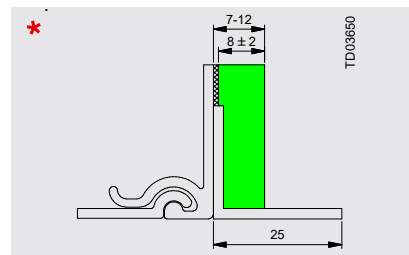

Plaque en Styrodur 8 mm et cornière 25 mm (option 2)

* Surcoût à prévoir



Accessoires	Unité	€	
Télécommande UniTec-868	u.	70,00	
Isolation arrière du caisson avec cornière de crépi de 20 mm. Plus-value	pmc	38,40	
Isolation avant du caisson avec cornière de crépi 25/30 mm, support de crépi 8/15 mm et frise (INTEGO). Plus-value par largeur	pmc	26,90	
Angle soudé par brise-soleil. Plus-value par brise-soleil	angle	208,00	
Angle scié par brise-soleil. Plus-value par brise-soleil	angle	64,00	
Déport de caisson ouvert	côté	25,90	
Déport de caisson fermé (à partir de 30 mm). Plus-value	côté	35,20	
Bas de coulisse fermé	él.	4,20	
Bas de coulisse coupé en biais	él.	2,60	
Câble 5 m	u.	0,00	
Câble 10 m	u.	24,60	

Accessoires	Unité	€	
Teintes des lames : argent, bronze, gris foncé ; finition en mat, brossé. Plus-value	m ²	33,60	
Lames de brise-soleil surface de tablier < à 10 m ² (100 teintes supplémentaires pour CDL 70, ZL 81, DBL 70, GL 80).	Com- mande	2.240,00	
Lames de brise-soleil surface de tablier < à 20 m ² (100 teintes supplémentaires pour CDL 70, ZL 81, DBL 70, GL 80).	Com- mande	2.912,00	
Lames de brise-soleil surface de tablier > à 20 m ² (100 teintes supplémentaires pour CDL 70, ZL 81, DBL 70, GL 80).	Com- mande	3.584,00	
Kit de commande vent/soleil Elero comprenant une télécommande et un capteur vent/soleil	u.	445,00 (prix du kit)	

Remarques :

Caisson : taille, forme et teinte limitées -> veuillez consulter le Mémento technique actuel. Les prix peuvent légèrement varier selon configuration.



RONDO-RS



PENTO-RS



QUADRO-RS



INTEGO-RS
(Base PENTO)
avec support de crépi



INTEGO-RS
(Base QUADRO)
avec support de crépi

Hauteur caisson compris en mm
→ Largeur dos de coulisses en mm

En bleu : prix élément avec lame GL 80
En noir : prix élément avec lame CDL 70

	800	900	1000	1100	1200	1300	1400	1500	1600	1700	1800	1900	2000	2100	2200	2300
800	2382	2388	2404	2424	2440	2465	2484	2484	2504	2536	2552	2587	2600	2619	2641	2664
	2510	2516	2536	2558	2577	2609	2628	2628	2654	2689	2712	2750	2766	2788	2814	2840
900	2385	2401	2414	2430	2456	2478	2497	2500	2516	2552	2564	2600	2612	2635	2660	2676
	2513	2529	2548	2564	2596	2622	2648	2648	2670	2712	2724	2766	2779	2808	2836	2856
1000	2401	2411	2430	2462	2488	2513	2545	2542	2561	2593	2609	2635	2660	2680	2702	2731
	2532	2542	2564	2600	2632	2660	2702	2696	2718	2756	2776	2808	2836	2859	2891	2920
1100	2430	2440	2456	2478	2510	2532	2564	2571	2590	2609	2648	2670	2699	2718	2744	2772
	2564	2577	2596	2625	2657	2686	2721	2734	2753	2776	2824	2846	2881	2904	2936	2968
1200	2443	2456	2488	2516	2548	2574	2609	2603	2632	2657	2676	2708	2734	2756	2782	2811
	2584	2596	2632	2667	2705	2737	2776	2769	2804	2833	2856	2894	2923	2952	2980	3016
1300	2484	2494	2513	2552	2577	2612	2628	2635	2660	2683	2715	2737	2776	2804	2830	2852
	2628	2641	2664	2712	2737	2779	2801	2808	2836	2862	2904	2929	2971	3006	3035	3064
1400	2500	2513	2539	2577	2609	2628	2670	2664	2696	2724	2750	2795	2827	2849	2881	2907
	2648	2660	2692	2737	2776	2801	2846	2840	2878	2913	2942	2993	3032	3057	3099	3128
1500	2526	2542	2568	2603	2628	2664	2696	2696	2724	2750	2785	2827	2846	2875	2907	2936
	2680	2696	2728	2769	2798	2840	2878	2878	2913	2942	2984	3032	3057	3089	3128	3160
1600	2542	2555	2584	2622	2657	2689	2731	2731	2750	2782	2811	2849	2884	2913	2945	2980
	2699	2712	2747	2788	2833	2872	2920	2920	2942	2980	3016	3057	3102	3137	3172	3214
1700	2555	2574	2612	2657	2683	2715	2766	2769	2785	2817	2843	2891	2932	2961	2996	3028
	2715	2734	2782	2833	2862	2904	2961	2964	2984	3022	3054	3112	3156	3192	3236	3268
1800	2584	2600	2638	2676	2708	2750	2788	2792	2817	2852	2891	2936	2971	3006	3038	3070
	2747	2766	2811	2856	2894	2942	2990	2993	3022	3064	3112	3160	3204	3246	3281	3320
1900	2600	2616	2654	2702	2744	2782	2814	2817	2843	2891	2929	2961	2996	3028	3067	3096
	2769	2785	2830	2888	2932	2980	3019	3022	3054	3112	3153	3192	3236	3272	3313	3348
2000	2622	2635	2683	2724	2769	2808	2846	2849	2891	2932	2964	3006	3038	3073	3108	3144
	2788	2808	2862	2913	2964	3009	3054	3057	3112	3156	3192	3246	3281	3323	3364	3406
2100	2651	2664	2712	2750	2785	2830	2862	2872	2907	2945	2984	3019	3054	3092	3128	3169
	2827	2843	2897	2942	2984	3035	3076	3086	3128	3172	3217	3262	3300	3345	3387	3435
2200	2670	2686	2734	2772	2817	2856	2894	2907	2942	2980	3016	3054	3092	3128	3172	
	2849	2868	2923	2968	3019	3064	3112	3128	3166	3214	3259	3300	3345	3387	3438	
2300	2692	2712	2756	2804	2843	2881	2926	2936	2980	3012	3054	3086	3128	3176		
	2875	2897	2952	3003	3051	3099	3150	3160	3214	3252	3300	3339	3387	3444		
2400	2715	2737	2785	2830	2868	2910	2958	2968	3006	3051	3083	3128	3172			
	2904	2929	2984	3038	3083	3131	3188	3201	3246	3297	3336	3387	3438			
2500	2744	2763	2811	2856	2897	2939	2984	3003	3041	3080	3124	3169	3204			
	2936	2958	3016	3064	3118	3166	3217	3240	3284	3332	3384	3435	3480			
2600	2769	2785	2833	2881	2929	2971	3016	3028	3073	3115	3163	3201				
	2964	2984	3041	3099	3153	3201	3252	3272	3323	3374	3425	3476				
	800	900	1000	1100	1200	1300	1400	1500	1600	1700	1800	1900	2000	2100	2200	2300

Lames bombées GL 80, lames ondulées DBL 70, lames CDL et lames ZL 81

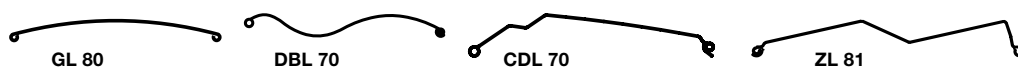

Brise-soleil rénovation solaire



RONDO | PENTO | QUADRO | INTEGRO

Motorisation Elero avec télécommande UniTec-868

**Plus-value DBL/ZL
par rapport à GL + 7 %**

	2400	2500	2600	2700	2800	2900	3000	3100	3200	3300	3400	3500	3600	3700	3800	3900	4000	
	2680	2702	2731	2750	2769	2785	2811	2836	2852	2875	2897	2920	2942	2961	2984	3006	3028	800
	2859	2891	2920	2942	2964	2984	3016	3044	3064	3089	3118	3144	3166	3192	3217	3246	3268	
	2702	2724	2747	2769	2785	2811	2833	2856	2881	2900	2923	2942	2964	2987	3006	3028	3054	900
	2888	2913	2936	2964	2984	3016	3041	3067	3099	3118	3147	3166	3192	3220	3246	3272	3300	
	2750	2772	2795	2817	2843	2862	2884	2907	2932	2958	2980	3003	3025	3044	3070	3092	3115	1000
	2942	2968	2993	3022	3051	3076	3102	3128	3156	3185	3214	3240	3265	3291	3320	3345	3374	
	2795	2817	2843	2862	2894	2910	2939	2961	2984	3009	3035	3054	3080	3102	3128	3156	3176	1100
	2993	3022	3051	3076	3112	3134	3166	3192	3217	3249	3278	3300	3329	3358	3387	3422	3444	
	2833	2859	2881	2907	2936	2961	2987	3009	3038	3060	3086	3112	3137	3163	3182	3208	3236	1200
	3041	3073	3099	3128	3160	3192	3220	3249	3281	3307	3339	3368	3396	3425	3451	3483	3515	
	2881	2907	2936	2958	2987	3009	3041	3070	3096	3121	3144	3176	3201	3227	3249			1300
	3099	3128	3160	3185	3220	3249	3284	3320	3348	3380	3406	3444	3473	3505	3531			
	2936	2964	2990	3019	3044	3076	3102	3128	3163	3182	3217	3243						1400
	3160	3192	3224	3262	3291	3326	3358	3387	3425	3451	3496	3521						
	2961	2996	3025	3051	3080	3108	3137	3169	3195	3230								1500
	3192	3233	3265	3297	3329	3364	3400	3435	3467	3508								
	3006	3038	3067	3096	3128	3160	3185	3224										1600
	3246	3281	3313	3348	3387	3425	3454	3499										
	3057	3086	3121	3156	3182	3224												1700
	3304	3339	3380	3422	3451	3499												
	3102	3137	3172	3201														1800
	3358	3400	3438	3473														
	3128	3169	3201															1900
	3387	3435	3473															
	3179	3211																2000
	3448	3486																
																		2100
																		2200
																		2300
																		2400
																		2500
																		2600
	2400	2500	2600	2700	2800	2900	3000	3100	3200	3300	3400	3500	3600	3700	3800	3900	4000	

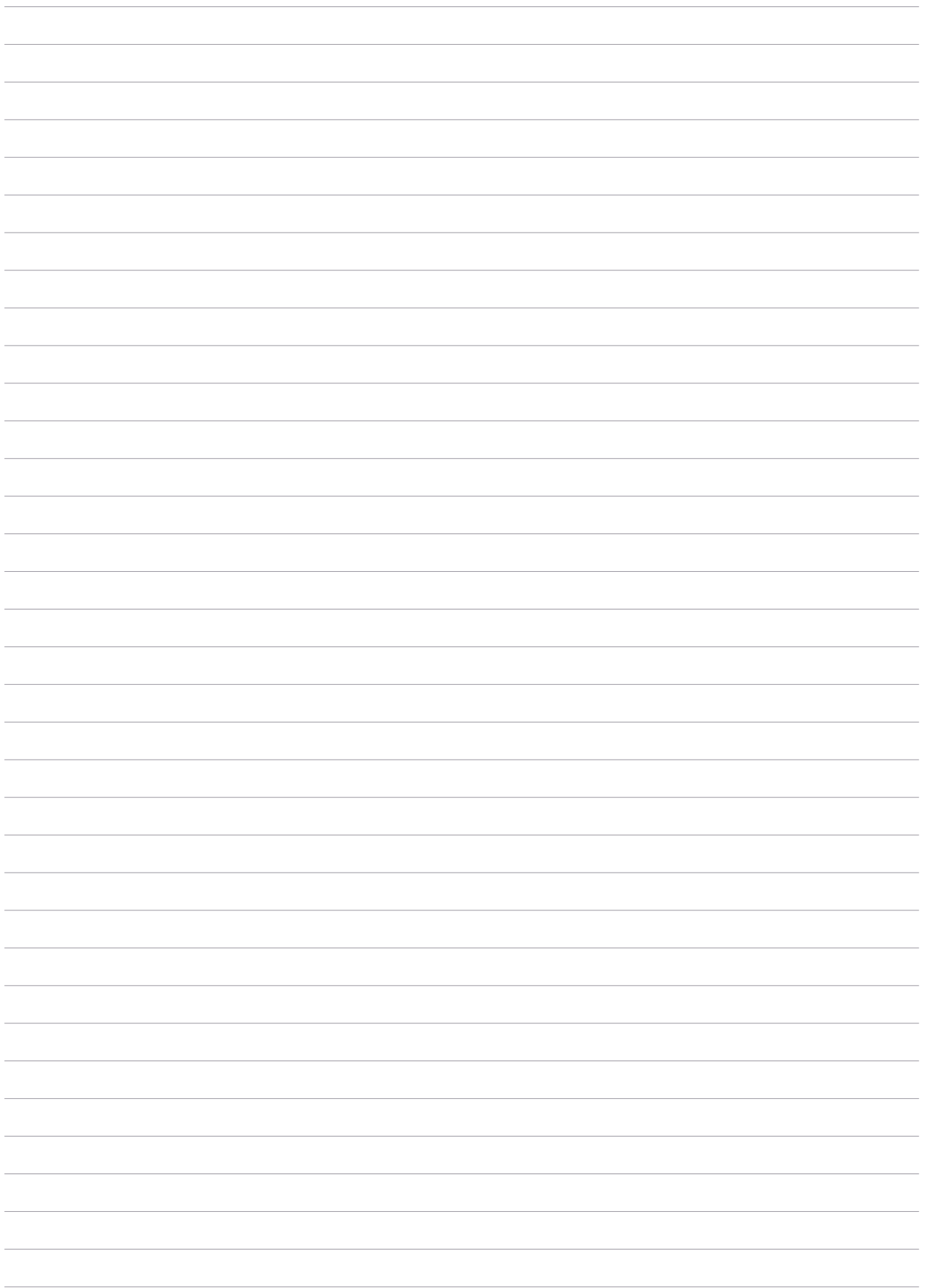

Brise-soleil MODULO

Coulisses autoporteuses

roma

VOLETS ROULANTS
BRISE-SOLEIL
STORES TOILES

hilzinger®

Fabricant de Fenêtres et Portes.

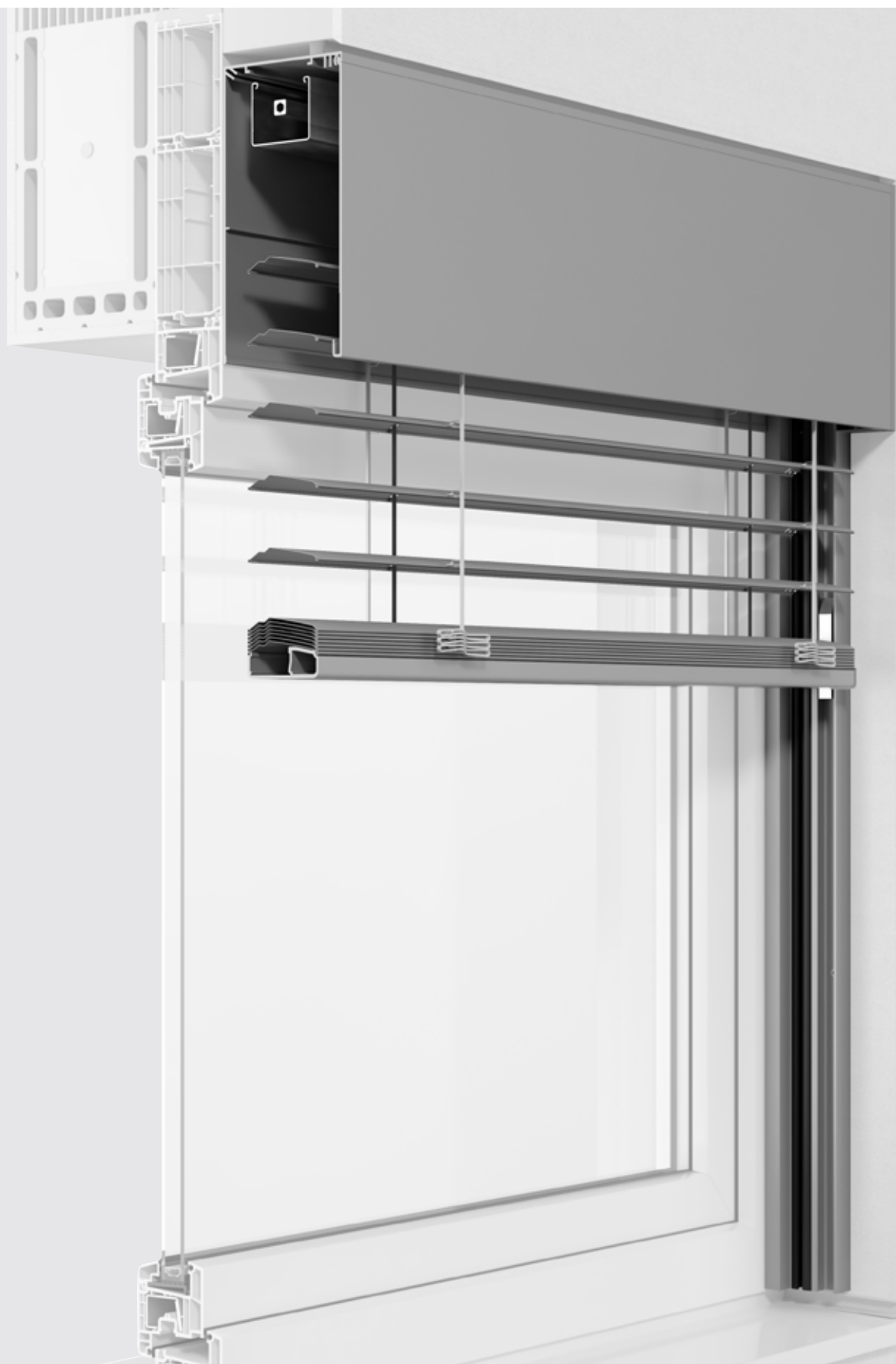

Hauteurs maximales en mm

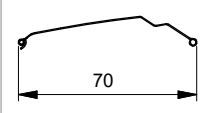
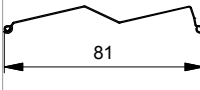
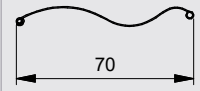
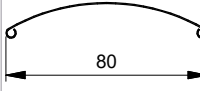
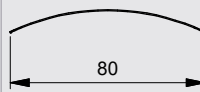
Lame de brise-soleil ↓	Hauteur de capot →	200		240		260		280		320		Illustration des lames
		LH	EH	LH	EH	LH	EH	LH	EH	LH	EH	
CDL 70 (guidage par coulisse) Largeur maxi : 4000 mm Surface maxi : 18,0 m ² (par tablier) Hauteur maxi : 4500 mm		1267	1467	1982	2222	2339	2599	2697	2977	3411	3731	 TD02644
ZL 81 Largeur maxi : 4000 mm Surface maxi : 18,0 m ² (par tablier) Hauteur maxi : 4500 mm		1988	2188	2908	3148	3367	3627	3827	4107	4180 câble : 3930	4500 câble : 4250	 TD03182
DBL 70 ondulée Largeur maxi : 4000 mm Surface maxi : 18,0 m ² (par tablier) Hauteur maxi : 4500 mm		1752	1952	2545	2785	2942	3202	3338	3618	4180 câble : 3930	4500 câble : 4250	 TD02645
GL 80 bombée Largeur maxi : 4000 mm Surface maxi : 20,0 m ² (par tablier) Hauteur maxi : 5000 mm		1587	1787	2309	2549	2670	2930	3031	3311	3680	4000	 TD02648
FL 80 (guidage par câble) plate Largeur maxi : 4000 mm avec dispositifs anti-tempête Surface maxi : 17,0 m ² (par tablier) Hauteur maxi : 4250 mm		3377	3577	4010	4250	3990	4250	3970	4250	3930	4250	 TD02650

PH = Hauteur de paquet | EH= Hauteur caisson compris | LH= Hauteur sous paquet | Dimensions en mm

Teintes de lame

Pour en savoir plus sur les teintes de lame, voir page 7



MODULO
(capot visible)



MODULO
(INTEGO)

Caisson

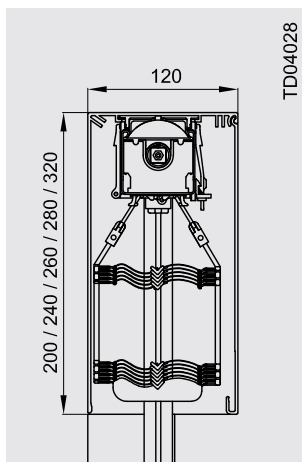

MODULO avec capot visible
(extrudé)

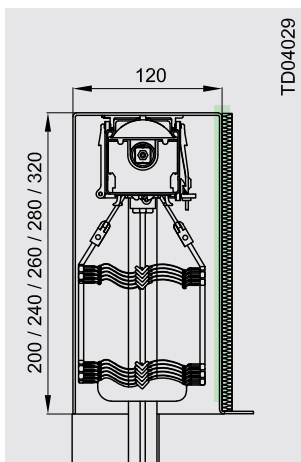

MODULO crépissable
(capot en tôle pliée)

Tailles possibles

Hauteur	Capot visible	crépissable
200	■	■
240	■	■
260	■	■
280	■	■
320	■	■

Isolation arrière

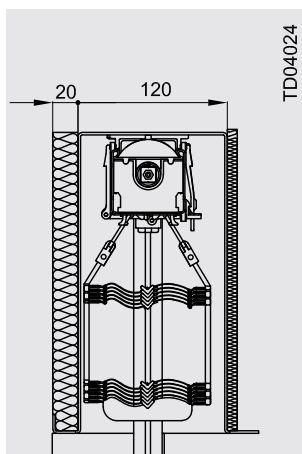

MODULO crépissable avec
isolation arrière 20 mm (également
possible sur système visible)

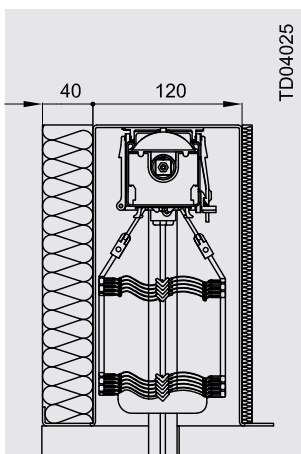

MODULO crépissable avec
isolation arrière 40 mm (également
possible sur système visible)

Isolation arrière du caisson		
Unité = (W/m²K)	20 mm	40 mm
Styrodur	0,033	0,035
Mousse dure	0,025	0,024

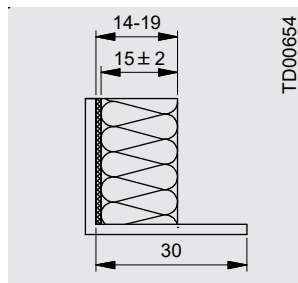

Plaque en Styrodur 15 mm

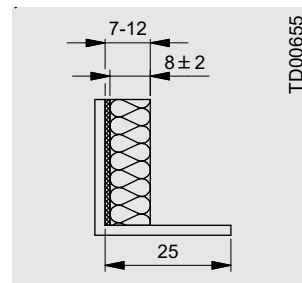



Plaque en Styrodur 8 mm

Combinaisons de BSO :

- = 4000 mm -> version INTEGO
- = 6000 mm -> version caisson visible
- Nombre maxi de tabliers = 3 unités
- Surface maxi = 30 m²



Accessoires	Unité	€	
Télécommande Smooove Sensitif io	u.	70,00	
Télécommande Situo 1 io Variation Pure II	u.	131,00	
Télécommande Situo 5 io Variation Pure II	u.	144,00	
Capteur de vent radio Eolis WireFree io Somfy Réf. 4507880	u.	266,00	
Capteur de vent filaire Soliris	u.	445,00	
Capteur solaire radio Sunis WireFree II io Somfy Réf. 4511320	u.	221,00	
Capteur de température radio Thermis WireFree io	u.	214,00	
Motorisation filaire. Moins-value	él.	-206,00	
Guidage par câble (pas pour CDL)	él.	0,00	
Technologie de la lumière du jour (pas pour CDL et ZL)	él.	24,60	
Position de travail (pas pour CDL)	él.	24,60	

Accessoires	Unité	€	
Pack solaire, incluant module solaire, batterie, moteur solaire et un émetteur mural 1 canal UniTec-868. Plus-value sur base manœuvre par moteur. Tenir compte des dimensions d'éléments maxi	u.	1.251,00	
Isolation arrière du caisson avec cornière de 20 mm. Plus-value	pmc	38,40	
Isolation avant du caisson avec cornière de crépi 25/30 mm, support de crépi 8/15 mm et frise (INTEGO). Plus-value par largeur	pmc	26,90	
Angle soudé par brise-soleil. Plus-value par brise-soleil	angle	208,00	
Angle scié par brise-soleil. Plus-value par brise-soleil	angle	64,00	
Déport de caisson ouvert	côté	25,90	
Déport de caisson fermé (à partir de 30 mm). Plus-value	côté	35,20	
Bas de coulisse fermé	él.	4,20	
Bas de coulisse coupé en biais	él.	2,60	
Câble 5 m	u.	0,00	
Câble 10 m	u.	24,60	
Combinaison de BSO : un seul moteur pour 2 tabliers de BSO. Moins-value	u.	-385,30	
Teintes des lames : argent, bronze, gris foncé ; finition en mat, brossé. Plus-value	m ²	33,60	
Lames de brise-soleil surface de tablier < à 10 m ² (100 teintes supplémentaires pour CDL 70, ZL 81, DBL 70, GL 80, GL60, FL 80, FL60). Plus-value	Com-mande	2.240,00	
Lames de brise-soleil surface de tablier < à 20 m ² (100 teintes supplémentaires pour CDL 70, ZL 81, DBL 70, GL 80, GL60, FL 80, FL60). Plus-value	Com-mande	2.912,00	
Lames de brise-soleil surface de tablier > à 20 m ² (100 teintes supplémentaires pour CDL 70, ZL 81, DBL 70, GL 80, GL60, FL 80, FL60). Plus-value	Com-mande	3.584,00	
BSO d'angle à 90 degrés uniquement en CDL*	angle	506,00	

Remarques :

Caisson : taille, forme et teinte limitées -> veuillez consulter le Mémento technique actuel. Les prix peuvent légèrement varier selon configuration.

* 5000 mm au total : maxi 3000 mm côté moteur et 2000 mm côté opposé. Hauteur maxi caisson compris : 2800 mm.



MODULO
(capot visible)



MODULO
(INTEGO)

Plus-value DBL/ZL
par rapport à GL + 7 %

Prix avec capot

Hauteur caisson compris en mm

→ Largeur dos de coulisses en mm

En bleu : prix élément avec lames GL et

FL (guidage par câble uniquement)

En noir : prix élément avec lame CDL 70

Dimensions pour solaire

	800	900	1000	1100	1200	1300	1400	1500	1600	1700	1800	1900	2000	2100	2200	2300
800	945 1073	958 1092	974 1108	987 1124	1000 1140	1019 1160	1032 1179	1092 1249	1108 1265	1121 1281	1137 1300	1153 1320	1166 1339	1179 1352	1192 1368	1208 1387
900	952 1083	971 1105	984 1121	996 1137	1009 1153	1032 1176	1044 1192	1102 1259	1121 1281	1137 1300	1153 1320	1166 1339	1179 1352	1195 1371	1208 1387	1227 1406
1000	964 1099	980 1115	993 1134	1009 1153	1022 1169	1041 1192	1057 1204	1115 1278	1137 1300	1153 1320	1166 1339	1179 1352	1195 1374	1211 1387	1227 1406	1240 1422
1100	980 1115	993 1134	1009 1153	1025 1169	1038 1185	1060 1214	1073 1230	1140 1340	1160 1329	1172 1345	1192 1364	1204 1380	1220 1403	1236 1419	1252 1438	1265 1454
1200	987 1128	1006 1144	1022 1166	1035 1182	1051 1201	1073 1227	1086 1243	1153 1320	1172 1342	1188 1361	1204 1380	1220 1403	1236 1419	1252 1438	1265 1454	1281 1473
1300	1006 1144	1022 1166	1035 1182	1054 1201	1070 1220	1092 1249	1105 1262	1172 1345	1195 1374	1214 1390	1230 1412	1243 1425	1259 1448	1275 1464	1294 1486	1307 1502
1400	1012 1156	1032 1176	1048 1198	1064 1217	1080 1233	1099 1259	1115 1278	1188 1361	1211 1387	1227 1406	1243 1425	1259 1444	1275 1464	1294 1486	1307 1502	1326 1524
1500	1025 1169	1038 1188	1060 1211	1073 1230	1092 1249	1112 1272	1131 1294	1201 1377	1227 1406	1240 1422	1259 1444	1275 1464	1291 1483	1307 1502	1323 1521	1339 1540
1600	1038 1188	1057 1204	1073 1230	1092 1249	1108 1265	1131 1294	1147 1313	1227 1406	1246 1432	1262 1448	1281 1473	1300 1496	1316 1515	1332 1534	1352 1553	1368 1576
1700	1051 1201	1067 1220	1086 1240	1102 1259	1118 1278	1144 1310	1160 1326	1240 1422	1259 1448	1278 1467	1297 1492	1313 1508	1332 1534	1348 1556	1364 1579	1387 1601
1800	1067 1217	1083 1236	1102 1259	1118 1278	1137 1300	1160 1329	1179 1352	1259 1448	1284 1476	1300 1496	1320 1518	1339 1537	1355 1560	1377 1585	1393 1601	1412 1624
1900	1073 1230	1092 1252	1112 1272	1131 1294	1147 1316	1172 1342	1188 1361	1275 1464	1300 1496	1316 1512	1332 1534	1352 1556	1374 1579	1390 1601	1406 1620	1425 1643
2000	1086 1240	1102 1259	1121 1281	1140 1307	1160 1326	1182 1355	1201 1377	1291 1491	1313 1508	1329 1528	1348 1550	1368 1572	1387 1598	1403 1617	1422 1636	1441 1662
2100	1099 1259	1118 1278	1140 1304	1160 1326	1176 1348	1201 1377	1220 1403	1310 1505	1332 1534	1352 1556	1374 1579	1393 1601	1412 1627	1428 1646	1451 1668	1467 1691
2200	1108 1268	1131 1294	1153 1320	1169 1339	1185 1361	1214 1390	1230 1412	1326 1524	1348 1550	1368 1572	1390 1598	1406 1620	1425 1643	1448 1668	1464 1688	1486 1710
2300	1118 1281	1140 1304	1160 1329	1179 1352	1198 1374	1227 1406	1243 1425	1336 1537	1361 1566	1380 1588	1403 1614	1422 1636	1442 1662	1460 1684	1480 1707	1499 1729
2400	1134 1300	1156 1323	1176 1348	1195 1374	1217 1400	1243 1425	1262 1448	1358 1563	1387 1595	1403 1617	1425 1643	1448 1668	1467 1688	1486 1716	1508 1736	1528 1761
2500	1144 1313	1166 1332	1185 1361	1208 1384	1227 1406	1252 1438	1272 1460	1374 1579	1400 1608	1419 1633	1441 1659	1460 1684	1483 1710	1502 1732	1521 1755	1547 1784
2600	1160 1329	1179 1352	1201 1377	1227 1406	1243 1425	1272 1460	1294 1486	1393 1604	1422 1636	1441 1662	1464 1688	1486 1710	1508 1742	1528 1761	1550 1787	1572 1812
2700	1192 1364	1214 1390	1240 1422	1259 1448	1284 1476	1313 1508	1336 1537	1444 1662	1473 1697	1496 1723	1521 1752	1547 1784	1569 1809	1592 1838	1614 1867	1643 1896
2800	1201 1377	1224 1403	1249 1435	1272 1460	1294 1486	1326 1524	1348 1550	1457 1681	1486 1716	1512 1742	1537 1771	1560 1796	1585 1828	1611 1857	1633 1883	1656 1912
2900	1217 1393	1240 1422	1265 1451	1291 1480	1313 1508	1342 1540	1368 1572	1480 1707	1512 1742	1534 1771	1560 1796	1582 1825	1611 1857	1633 1886	1656 1912	1681 1944
3000	1227 1406	1249 1435	1275 1464	1300 1496	1326 1524	1355 1560	1380 1588	1492 1720	1524 1758	1550 1787	1576 1819	1598 1844	1624 1876	1649 1905	1672 1931	1700 1966
3100	1240 1422	1265 1451	1294 1486	1316 1515	1339 1540	1374 1579	1396 1608	1515 1748	1547 1784	1572 1812	1598 1844	1624 1873	1649 1905	1675 1934	1700 1966	1726 1995
3200	1252 1438	1275 1464	1304 1499	1326 1524	1352 1556	1387 1595	1406 1620	1528 1761	1560 1803	1585 1828	1614 1864	1640 1892	1662 1921	1694 1956	1716 1982	1742 2014
3300	1259 1448	1284 1476	1313 1508	1339 1537	1364 1569	1393 1604	1422 1636	1544 1780	1576 1819	1598 1844	1627 1880	1652 1908	1678 1940	1707 1969	1729 2001	1758 2033
3400	1275 1464	1300 1496	1329 1528	1355 1560	1380 1588	1412 1627	1438 1659	1566 1806	1595 1841	1624 1873	1649 1905	1675 1937	1707 1969	1729 2001	1758 2030	1784 2065
3500	1284 1476	1313 1508	1339 1540	1368 1572	1393 1601	1425 1640	1451 1672	1579 1822	1611 1860	1636 1889	1662 1921	1694 1960	1720 1988	1745 2020	1774 2052	1803 2084
3600	1300 1496	1326 1524	1355 1560	1384 1595	1412 1624	1441 1662	1470 1694	1598 1844	1636 1889	1659 1918	1688 1950	1716 1982	1745 2017	1774 2052	1796 2081	1828 2113
3700	1310 1505	1339 1537	1368 1604	1393 1636	1422 1678	1454 1707	1480 1742	1614 1867	1649 1905	1675 1934	1707 1969	1729 2001	1761 2036	1787 2065	1816 2100	1841 2129
3800	1320 1518	1348 1550	1377 1585	1403 1617	1432 1649	1467 1688	1492 1720	1630 1883	1662 1918	1688 1950	1720 1988	1745 2020	1774 2052	1803 2088	1832 2120	1857 2152
3900	1336 1537	1364 1569	1393 1604	1422 1636	1451 1672	1486 1710	1512 1745	1649 1905	1684 1949	1713 1979	1742 2014	1771 2049	1803 2084	1828 2116	1857 2148	1889 2187
4000	1348 1547	1377 1585	1403 1617	1432 1649	1460 1684	1496 1723	1521 1755	1662 1921	1700 1966	1726 2010	1758 2050	1784 2085	1816 2120	1844 2152	1873 2188	1902 2203
4100	1355 1560	1387 1595	1416 1627	1441 1662	1473 1697	1508 1736	1534 1771	1678 1940	1713 1979	1742 2011	1771 2049	1803 2084	1832 2120	1857 2152	1889 2187	1918 2222
4200	1371 1576	1400 1611	1428 1646	1460 1684	1489 1716	1524 1758	1553 1793	1700 1966	1732 2004	1764 2040	1793 2075	1825 2113	1854 2148	1886 2184	1915 2216	1947 2254
4300	1380 1588	1412 1624	1441 1662	1470 1694	1499 1729	1537 1771	1566 1806	1716 1982	1748 2024	1780 2059	1809 2094	1838 2126	1870 2164	1902 2200	1928 2235	1963 2273
4400	1396 1608	1425 1643	1460 1681	1489 1716	1518 1748	1553 1793	1585 1828	1736 2008	1774 2052	1803 2088	1835 2123	1867 2161	1896 2196	1928 2232	1956 2270	2033 2356
4500	1406 1620	1435 1656	1467 1691	1499 1726	1528 1761	1566 1806	1595 1841	1748 2024	1787 2065	1819 2104	1848 2142	1880 2174	1908 2212	1940 2248	1969 2283	2049 2372

Lames FL (guidage par câble uniquement)

FL 80

Brise-soleil MODULO

Coulisses autoportées avec caisson

Motorisation Somfy J4 io Protect avec
télécommande Smoove sensitif



		2500 mm 1 x Dispositif anti-tempête pour FL (guidage par câble uniquement)						3000 mm Largeur dos de coulisses maxi pour CDL 70 (sans dispositif anti-tempête)					3500 mm 2 x Dispositif anti- tempête pour FL (guidage par câble uniquement)						
		2400	2500	2600	2700	2800	2900	3000	3100	3200	3300	3400	3500	3600	3700	3800	3900	4000	
1262	1291	1304	1316	1329	1342	1358	1374	1387	1441	1464	1483	1496	1508	1524	1537	1553	800		
1448	1480	1499	1512	1528	1544	1563	1579	1598	1662	1684	1710	1723	1742	1758	1771	1790	800		
1281	1307	1320	1332	1352	1361	1380	1393	1406	1464	1486	1505	1518	1534	1547	1560	1576	900		
1473	1502	1518	1534	1553	1566	1588	1601	1620	1688	1710	1736	1748	1768	1784	1803	1819	900		
1300	1326	1339	1352	1368	1384	1400	1412	1425	1486	1508	1528	1540	1553	1572	1585	1598	1000		
1496	1524	1537	1556	1576	1595	1608	1627	1643	1716	1736	1761	1780	1793	1812	1828	1844	1000		
1329	1355	1371	1387	1400	1416	1432	1448	1460	1524	1547	1569	1582	1595	1614	1627	1643	1100		
1528	1560	1576	1595	1611	1630	1649	1668	1684	1758	1784	1809	1822	1841	1864	1880	1899	1100		
1348	1377	1390	1403	1422	1435	1454	1467	1480	1550	1569	1588	1601	1620	1636	1649	1665	1200		
1547	1585	1598	1617	1636	1649	1675	1688	1707	1787	1809	1835	1848	1870	1889	1905	1924	1200		
1377	1403	1422	1435	1454	1467	1486	1499	1515	1585	1608	1630	1646	1659	1675	1694	1710	1300		
1585	1617	1636	1656	1675	1691	1710	1729	1748	1832	1857	1883	1902	1918	1937	1960	1979	1300		
1393	1422	1438	1454	1473	1489	1505	1521	1537	1611	1633	1652	1668	1681	1700	1716	1732	1400		
1604	1636	1659	1678	1697	1716	1736	1752	1771	1857	1883	1908	1928	1944	1966	1982	2004	1400		
1412	1441	1457	1473	1489	1508	1524	1540	1556	1633	1652	1675	1694	1707	1723	1742	1758	1500		
1627	1659	1681	1697	1720	1736	1758	1780	1796	1883	1908	1934	1956	1972	1992	2011	2033	1500		
1441	1473	1489	1505	1524	1540	1560	1576	1588	1668	1694	1716	1729	1745	1768	1784	1803	1600		
1662	1697	1716	1736	1758	1780	1796	1819	1835	1928	1956	1982	2001	2020	2043	2062	2084	1600		
1460	1489	1508	1524	1544	1560	1579	1595	1614	1694	1716	1736	1755	1771	1790	1806	1825	1700		
1684	1720	1736	1758	1780	1796	1822	1841	1864	1956	1982	2008	2030	2049	2068	2091	2113	1700		
1492	1521	1537	1556	1576	1592	1614	1630	1646	1729	1752	1777	1793	1812	1832	1848	1867	1800		
1720	1755	1774	1796	1819	1838	1864	1883	1902	2001	2027	2056	2075	2097	2120	2142	2161	1800		
1512	1540	1560	1576	1595	1614	1633	1649	1665	1752	1774	1803	1819	1835	1854	1873	1892	1900		
1742	1780	1796	1819	1841	1864	1886	1905	1924	2027	2052	2084	2104	2123	2148	2168	2190	1900		
1528	1560	1576	1595	1614	1633	1649	1668	1688	1774	1796	1822	1841	1857	1880	1896	1915	2000		
1761	1796	1819	1841	1867	1886	1905	1928	1950	2052	2081	2110	2129	2152	2174	2196	2216	2000		
1560	1588	1608	1627	1646	1662	1684	1707	1723	1812	1835	1864	1883	1899	1918	1940	1960	2100		
1796	1832	1857	1880	1902	1921	1944	1969	1992	2097	2126	2155	2180	2196	2222	2248	2270	2200		
1576	1608	1627	1646	1662	1684	1707	1723	1742	1835	1857	1886	1905	1921	1944	1963	1982	2200		
1819	1857	1880	1902	1921	1944	1969	1992	2014	2123	2152	2184	2206	2225	2251	2273	2296	2200		
1595	1624	1646	1662	1684	1707	1723	1742	1761	1857	1883	1908	1928	1950	1966	1985	2011	2300		
1841	1876	1902	1921	1944	1969	1992	2014	2040	2148	2184	2209	2232	2257	2276	2302	2331	2300		
1624	1656	1675	1697	1716	1736	1758	1780	1796	1896	1918	1950	1966	1985	2011	2027	2049	2400		
1876	1912	1937	1963	1982	2008	2033	2059	2075	2193	2222	2257	2276	2302	2331	2350	2372	2400		
1643	1675	1697	1716	1736	1758	1780	1796	1819	1915	1944	1969	1988	2014	2030	2049	2075	2500		
1899	1934	1963	1982	2008	2030	2059	2081	2104	2216	2251	2283	2305	2334	2353	2376	2404	2500		
1672	1707	1726	1745	1771	1790	1812	1832	1854	1956	1982	2011	2030	2049	2075	2094	2116	2600		
1931	1969	1995	2020	2049	2068	2097	2123	2145	2270	2296	2331	2353	2376	2404	2430	2456	2600		
1745	1780	1806	1828	1854	1876	1902	1921	1950	2052	2084	2113	2136	2158	2184	2209	2232	2700		
2020	2062	2088	2113	2145	2171	2200	2225	2257	2379	2414	2452	2478	2504	2532	2561	2590	2700		
1764	1796	1822	1848	1870	1896	1918	1944	1966	2078	2107	2136	2158	2184	2209	2232	2257	2800		
2040	2081	2110	2136	2164	2193	2222	2251	2276	2408	2443	2478	2504	2532	2561	2590	2619	2800		
1793	1832	1854	1880	1905	1928	1956	1979	2001	2113	2145	2174	2200	2222	2248	2315	2344	2900		
2075	2120	2148	2174	2206	2235	2267	2289	2318	2452	2491	2526	2555	2580	2612	2689	2721	2900		
1812	1848	1873	1896	1921	1950	1972	1998	2024	2139	2168	2200	2222	2248	2315	2344	2366	3000		
2097	2142	2168	2196	2225	2257	2286	2315	2347	2481	2516	2552	2580	2609	2689	2718	2750	3000		
1841	1880	1905	1928	1956	1979	2011	2033	2056	2174	2209	2235	2305	2334	2360	2382	2411	3100		
2129	2174	2206	2235	2270	2292	2331	2356	2382	2526	2561	2593	2676	2712	2740	2766	2801	3100		
1860	1896	1921	1950	1976	2001	2027	2052	2078	2200	2228	2305	2331	2356	2382	2408	2433	3200		
2152	2196	2225	2257	2286	2318	2350	2379	2408	2552	2587	2676	2708	2737	2766	2798	2830	3200		
1880	1915	1940	1966	1992	2020	2046	2075	2097	2267	2296	2331	2353	2379	2404	2430	2459	3300		
2174	2216	2248	2276	2308	2344	2372	2404	2433	2632	2667	2705	2734	2763	2795	2824	2859	3300		
1908	1950	1972	1998	2027	2052	2081	2107	2177	2302	2337	2366	2395	2420	2446	2472	2500	3400		
2209	2257	2286	2315	2350	2379	2411	2443	2526	2673	2715	2750	2779	2811	2840	2875	2907	3400		
1928	1966	1988	2017	2043	2075	2100	2171	2200	2324	2356	2392	2417	2443	2472	2497	2526	3500		
2232	2276	2305	2337	2369	2404	2436	2520	2552	2702	2737	2776	2811	2836	2872	2900	2936	3500		
1956	1995	2024	2049	2078	2104	2177	2206	2232	2363	2398	2430	2459	2481	2510	2539	2568	3600		
2270	2312	2347	2372	2411	2440	2529	2558	2590	2744	2785	2824	2859	2884	2920	2952	2984	3600		
1976	2017	2040	2068	2097	2171	2200	2225	2251	2382	2420	2456	2478	2507	2536	2561	2593	3700		
2286	2337	2366	2398	2433	2516	2555	2580	2616	2769	2811	2852	2878	2913	2948	2980	3016	3700		
1992	2033	2062	2088	2161	2187	2219	2244	2273	2411	2440	2475	2504	2532	2558	2590	2616	3800		
2308	2356	2392	2424	2507	2539	2577	2603	2641	2801	2836	2875	2910	2942	2974	3012	3044	3800		
2024	2062	2091	2164	2196	2222	2251	2280	2305	2446	2481	2516	2542	2571	2603	2628	2798	3900		
2347	2392	2427	2510	2552	2580	2612	2648	2676	2840	2884	2923	2958	2990	3025	3057	3256	3900		
2040	2081	2155	2184	2212	2238	2273	2299	2331	2468	2504	2539	2564	2596	2625	2792	2820	4000		
2366	2411	2497	2532	2568	2600	2638	2670	2708	2872	2910	2952	2980	3019	3054	3246	3281	4000		
2056	2100	2174	2203	2232	2264	2289	2318	2350	2491	2526	2558	2590	2616	2788	2814	2849	4100		
2385	2436	2520	2555	2590	2628	2657	2689	2731	2897	2936	2977	3012	3044	3243	3278	3316	4100		
2091	2174	2206	2232	2267	2296	2324	2356	2382	2529	2564	2600	2628	2798	2830	2859	2888	4200		
2424	2526	2558	2590	2632	2664	2702	2737	2766	2939	2980	3022	3057	3256	3294	3326	3364	4200		
2152	2193	2222	2251	2283	2312	2347	2372	2404	2552	2590	2760	2792	2820	2852					

Brise-soleil MODULO avec moustiquaire intégrée

roma

VOLETS ROULANTS
BRISE-SOLEIL
STORES TOILES

hilzinger®

Fabricant de Fenêtres et Portes.

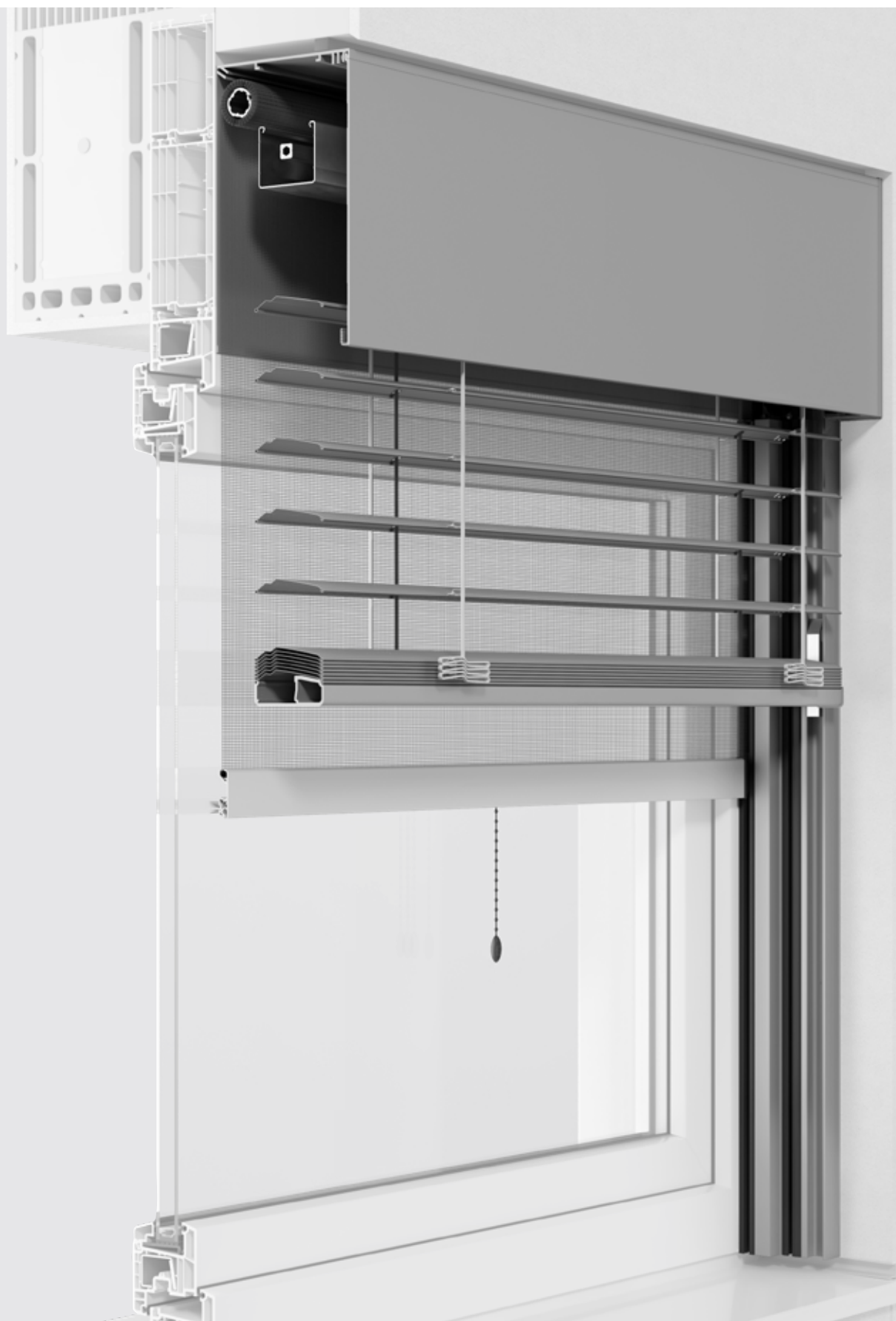

Hauteurs maximales en mm

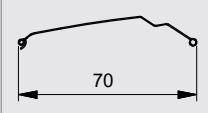
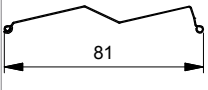
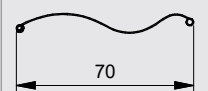
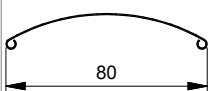
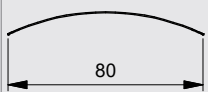
Lame de brise-soleil ↓	Hauteur de capot → Équipement ↓	200		240		260		280		320		Illustration des lames
		LH	EH	LH	EH	LH	EH	LH	EH	LH	EH	
CDL 70 (guidage par coulisse) Largeur maxi : 4000 mm Surface maxi : 18,0 m ² (par tablier) Hauteur maxi : 4500 mm	Moustiquaire intégrée	512	712	1227	1467	1584	1844	1942	2222	2657	2977	 TD02644
ZL 81 Largeur maxi : 4000 mm Surface maxi : 18,0 m ² (par tablier) Hauteur maxi : 4500 mm	Moustiquaire intégrée	1029	1229	1948	2188	2408	2668	2868	3148	3787	4107	 TD03182
DBL 70 ondulée Largeur maxi : 4000 mm Surface maxi : 18,0 m ² (par tablier) Hauteur maxi : 4500 mm	Moustiquaire intégrée	918	1118	1712	1952	2108	2368	2505	2785	3298	3618	 TD02645
GL 80 bombée Largeur maxi : 4000 mm Surface maxi : 20,0 m ² (par tablier) Hauteur maxi : 5000 mm	Moustiquaire intégrée	825	1025	1547	1787	1908	2168	2269	2549	2991	3311	 TD02648
FL 80 (guidage par câble) plate Largeur maxi : 4000 mm avec dispositifs anti-tempête Surface maxi : 17,0 m ² (par tablier) Hauteur maxi : 4250 mm	Moustiquaire intégrée	-	-	-	-	-	-	-	-	-	-	 TD02650

PH = Hauteur de paquet | EH= Hauteur caisson compris | LH= Hauteur sous paquet | Dimensions en mm

Teintes de lame

Pour en savoir plus sur les teintes de lame, voir page 7

Brise-soleil MODULO avec moustiquaire intégrée



MODULO
(capot visible)



MODULO
(INTEGO)

Caisson

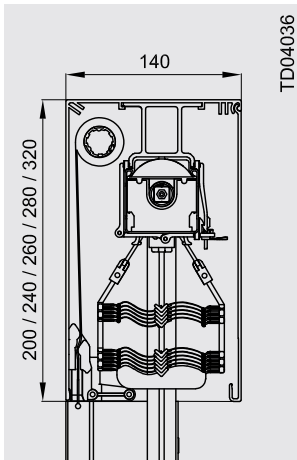

MODULO avec capot visible
(extrudé)

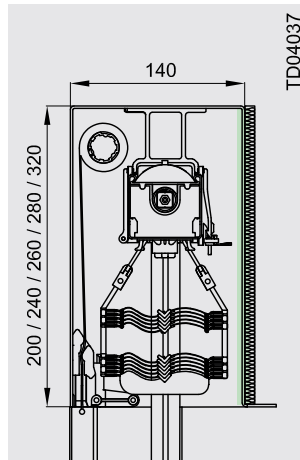

MODULO crépissable
(capot en tôle pliée)

Tailles possibles

Hauteur	Capot visible	crépissable
200	■	■
240	■	■
260	■	■
280	■	■
320	■	■

Isolation arrière

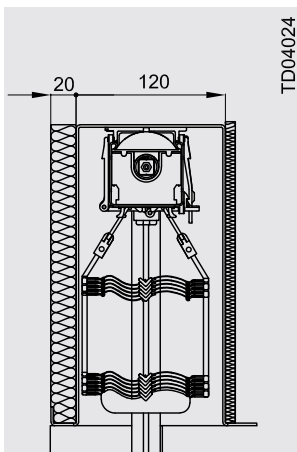

MODULO crépissable avec
isolation arrière 20 mm (également
possible sur système visible)

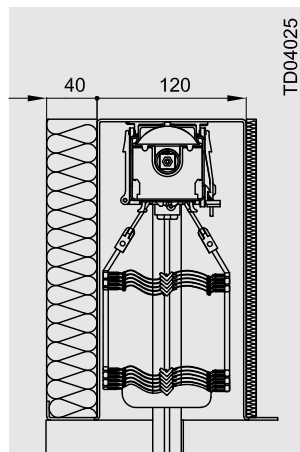

MODULO crépissable avec
isolation arrière 40 mm (également
possible sur système visible)

Isolation arrière du caisson		
Unité = (W/m²K)	20 mm	40 mm
Styrodur	0,033	0,035
Mousse dure	0,025	0,024

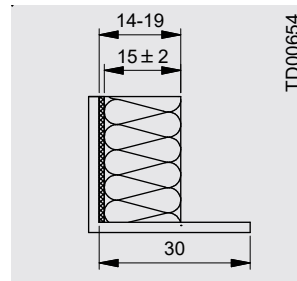

Plaque en Styrodur 15 mm

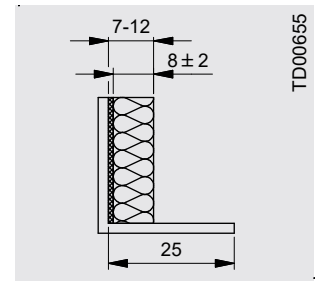

Plaque en Styrodur 8 mm

Combinaisons de BSO :

- Largeur maxi = 4000 mm -> version INTEGO
- = 6000 mm -> version caisson visible
- Nombre maxi de tabliers = 3 unités
- Surface maxi = 30 m²

Brise-soleil MODULO avec moustiquaire intégrée

Accessoires	Unité	€	
Télécommande Smoove Sensitif io	u.	70,00	
Télécommande Situo 1 io Variation Pure II	u.	131,00	
Télécommande Situo 5 io Variation Pure II	u.	144,00	
Capteur de vent radio Eolis WireFree io Somfy Réf. 4507880	u.	266,00	
Capteur de vent filaire Soliris	u.	445,00	
Capteur solaire radio Sunis WireFree II io Somfy Réf. 4511320	u.	221,00	
Capteur de température radio Thermis WireFree io	u.	214,00	
Motorisation filaire. Moins-value	él.	-206,00	
Technologie de la lumière du jour (pas pour CDL et ZL)	él.	24,60	
Position de travail (pas pour CDL)	él.	24,60	

Accessoires	Unité	€	
Pack solaire, incluant module solaire, batterie, moteur solaire et un émetteur mural 1 canal UniTec-868. Plus-value sur base manœuvre par moteur. Tenir compte des dimensions d'éléments maxi	u.	1.251,00	
Isolation arrière du caisson avec cornière de 20 mm. Plus-value	pmc	38,40	
Isolation avant du caisson avec cornière de crépi 25/30 mm, support de crépi 8/15 mm et frise (INTEGO). Plus-value par largeur	pmc	26,90	
Angle soudé par brise-soleil. Plus-value par brise-soleil	angle	208,00	
Angle scié par brise-soleil. Plus-value par brise-soleil	angle	64,00	
Déport de caisson ouvert	côté	25,90	
Déport de caisson fermé (à partir de 30 mm). Plus-value	côté	35,20	
Bas de coulisse fermé	él.	4,20	
Bas de coulisse coupé en biais	él.	2,60	
Câble 5 m	u.	0,00	
Câble 10 m	u.	24,60	
Combinaison de BSO : un seul moteur pour 2 tabliers de BSO. Moins-value	u.	-385,30	
Teintes des lames : argent, bronze, gris foncé ; finition en mat, brossé. Plus-value	m ²	33,60	
Lames de brise-soleil surface de tablier < à 10 m ² (100 teintes supplémentaires pour CDL 70, ZL 81, DBL 70, GL 80, GL60, FL 80, FL60). Plus-value	Com- mande	2.240,00	
Lames de brise-soleil surface de tablier < à 20 m ² (100 teintes supplémentaires pour CDL 70, ZL 81, DBL 70, GL 80, GL60, FL 80, FL60). Plus-value	Com- mande	2.912,00	
Lames de brise-soleil surface de tablier > à 20 m ² (100 teintes supplémentaires pour CDL 70, ZL 81, DBL 70, GL 80, GL60, FL 80, FL60). Plus-value	Com- mande	3.584,00	

Remarques :

Caisson : taille, forme et teinte limitées -> veuillez consulter le Mémento technique actuel. Les prix peuvent légèrement varier selon configuration.

Brise-soleil MODULO avec moustiquaire intégrée

Motorisation Somfy J4 io Protect avec télécommande
Smooove sensitif



En bleu : prix élément avec lames GL et
FL (guidage par câble uniquement)

En noir : prix élément avec lame CDL 70

Prix avec capot

**Plus-value DBL/ZL
par rapport à GL + 7 %**

Hauteur caisson compris en mm

→ Largeur dos de coulisses en mm

	800	900	1000	1100	1200	1300	1400	1500	1600	1700	1800	
800	1121	1137	1153	1166	1182	1204	1231	1303	1334	1358	1385	800
	1259	1275	1297	1310	1333	1355	1385	1469	1501	1531	1558	
900	1131	1150	1163	1179	1203	1235	1264	1338	1369	1398	1430	900
	1272	1294	1307	1326	1353	1389	1418	1504	1542	1571	1606	
1000	1144	1160	1173	1203	1233	1266	1297	1372	1408	1441	1468	1000
	1285	1301	1320	1353	1386	1423	1454	1541	1581	1617	1647	
1100	1160	1173	1206	1238	1266	1307	1335	1418	1456	1484	1519	1100
	1301	1320	1356	1388	1419	1464	1498	1591	1635	1667	1701	
1200	1166	1196	1229	1262	1295	1338	1368	1455	1491	1528	1557	1200
	1313	1347	1383	1416	1455	1498	1531	1631	1671	1710	1743	
1300	1191	1225	1263	1298	1332	1372	1404	1495	1540	1574	1611	1300
	1342	1379	1416	1454	1492	1538	1573	1678	1726	1760	1803	
1400	1212	1248	1290	1322	1358	1401	1437	1536	1575	1614	1650	1400
	1362	1402	1447	1482	1521	1570	1606	1718	1764	1803	1842	
1500	1236	1274	1314	1351	1388	1431	1472	1570	1617	1651	1694	1500
	1386	1427	1471	1514	1554	1601	1644	1756	1806	1843	1889	
1600	1264	1302	1344	1382	1424	1473	1511	1617	1658	1700	1742	1600
	1417	1459	1507	1548	1591	1646	1687	1806	1853	1896	1943	
1700	1284	1324	1371	1411	1451	1500	1544	1651	1697	1737	1784	1700
	1444	1484	1534	1577	1620	1673	1720	1840	1892	1936	1988	
1800	1311	1357	1401	1442	1487	1538	1583					1800
	1468	1520	1567	1611	1660	1717	1762					
1900	1333	1378	1424	1474	1517	1569	1615					1900
	1496	1541	1594	1647	1696	1749	1797					
2000	1357	1401	1448	1495	1547	1597	1644					2000
	1520	1567	1621	1671	1723	1779	1830					
2100	1381	1430	1481	1534	1580	1634	1690					2100
	1550	1599	1654	1710	1759	1820	1879					
2200	1404	1455	1511	1559	1609	1666	1716					2200
	1571	1627	1687	1735	1792	1852	1908					
2300	1426	1477	1533	1584	1635	1700	1748					2300
	1592	1650	1712	1763	1824	1889	1940					
2400	1453	1509	1563	1619	1674	1734	1790					2400
	1626	1685	1742	1805	1863	1926	1986					
2500	1474	1532	1589	1644	1701	1763	1820					2500
	1650	1708	1772	1829	1890	1958	2018					
	800	900	1000	1100	1200	1300	1400	1500	1600	1700	1800	

Lames bombées GL 80, lames ondulées DBL 70, lames CDL et lames ZL 81



Lames FL (guidage par câble uniquement)

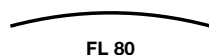

Brise-soleil MODULO.S



Fabricant de Fenêtres et Portes.



Hauteur maximales en mm

Hauteur de réservation sans jeu de pose	CDL 70			ZL 81		DBL 70		GL 80		GL 60	
	PH	LH	EH	LH	EH	LH	EH	LH	EH	LH	EH
180	155	910	1090	1529	1709	1355	1535	1226	1406	585	765
190	165	1088	1278	1759	1949	1553	1743	1407	1597	734	924
200	175	1267	1467	1988	2188	1752	1952	1587	1787	883	1083
210	185	1446	1656	2218	2428	1950	2160	1768	1978	1031	1241
220	195	1624	1844	2448	2668	2148	2368	1948	2168	1180	1400
230	205	1803	2033	2678	2908	2347	2577	2129	2359	1329	1559
240	215	1982	2222	2908	3148	2545	2785	2309	2549	1478	1718
250	225	2160	2410	3138	3388	2743	2993	2490	2740	1626	1876
260	235	2339	2599	3367	3627	2942	3202	2670	2930	1775	2035
270	245	2518	2788	3597	3867	3140	3410	2851	3121	1924	2194
280	255	2697	2977	3827	4107	3338	3618	3031	3311	2072	2352
290	265	2875	3165	4057	4347	3537	3827	3212	3502	2221	2511
300	275	3054	3354	4200	4500	3735	4035	3392	3692	2370	2670
310	285	3233	3543	-	-	3933	4243	3573	3883	2519	2829
320	295	3411	3731	-	-	4132	4452	3753	4073	2667	2987
330	305	3590	3920	-	-	4170	4500	3934	4264	2782	3112
340	315	3769	4109	-	-	-	-	4114	4454	2882	3222
350	325	3947	4297	-	-	-	-	4295	4645	2982	3332
360	335	4140	4500	-	-	-	-	4475	4835	3082	3442
370	345	-	-	-	-	-	-	4630	5000	3181	3551
380	355	-	-	-	-	-	-	-	-	3281	3661
390	365	-	-	-	-	-	-	-	-	3381	3771
400	375	-	-	-	-	-	-	-	-	3481	3881

PH = Hauteur de paquet | EH = Hauteur caisson compris | LH = Hauteur sous paquet | Dimensions en mm

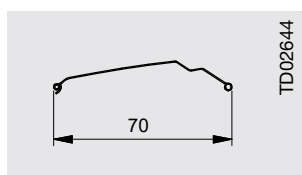

CDL 70

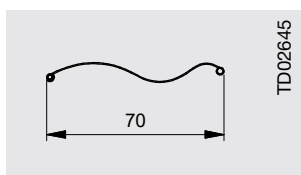

DBL 70

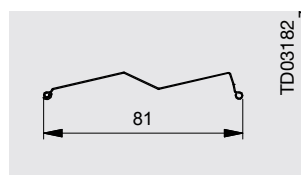

ZL 81

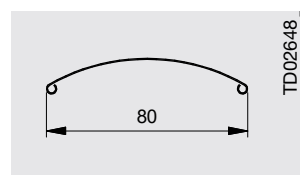

GL 80

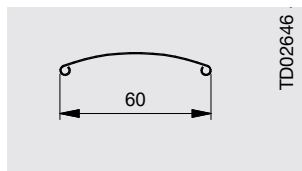

GL 60

Teintes de lame

Pour en savoir plus sur les teintes de lame, voir page 7

Brise-soleil MODULO.S

Coulisses autoportées sans caisson
Pose dans réservation

Configuration de pose

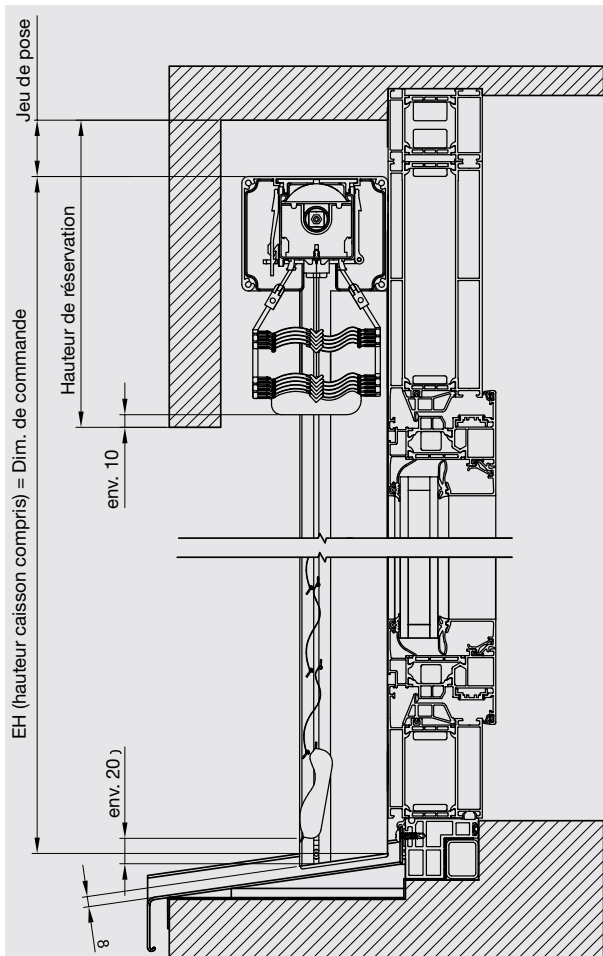



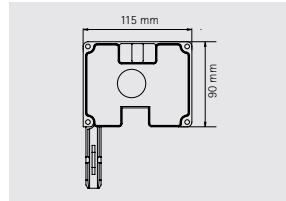

Joue latérale



MODULO.S
(système pose dans
réservation)



Accessoires	Unité	€	
Télécommande Smoove Sensitif io	u.	70,00	
Télécommande Situo 1 io Variation Pure II	u.	131,00	
Télécommande Situo 5 io Variation Pure II	u.	144,00	
Capteur de vent radio Eolis WireFree io Somfy Réf. 4507880	u.	266,00	
Capteur de vent filaire Soliris	u.	445,00	
Capteur solaire radio Sunis WireFree II io Somfy Réf. 4511320	u.	221,00	
Capteur de température radio Thermis WireFree io	u.	214,00	
Motorisation filaire. Moins-value	él.	-206,00	

Accessoires	Unité	€	
Technologie de la lumière du jour (pas pour CDL et ZL)	él.	24,60	
Position de travail (pas pour CDL)	él.	24,60	
Bas de coulisse fermé	él.	4,20	
Bas de coulisse coupé en biais	él.	2,60	
Câble 5 m	u.	0,00	
Câble 10 m	u.	24,60	
Teintes des lames : argent, bronze, gris foncé ; finition en mat, brossé. Plus-value	m ²	33,60	
Lames de brise-soleil surface de tablier < à 10 m ² (100 teintes supplémentaires pour CDL 70, ZL 81, DBL 70, GL 80, FL 80, GL60). Plus-value	Com- mande	2.240,00	
Lames de brise-soleil surface de tablier < à 20 m ² (100 teintes supplémentaires pour CDL 70, ZL 81, DBL 70, GL 80, FL 80, GL60). Plus-value	Com- mande	2.912,00	
Lames de brise-soleil surface de tablier > à 20 m ² (100 teintes supplémentaires pour CDL 70, ZL 81, DBL 70, GL 80, FL 80, GL60). Plus-value	Com- mande	3.584,00	



MODULO.S
(système pose dans
réserveation)

Plus-value DBL/ZL
par rapport à GL + 7 %

Hauteur caisson compris en mm
→ Largeur dos de coulisses en mm

En bleu : prix élément avec lames GL)
En noir : prix élément avec lame CDL 70

	800	900	1000	1100	1200	1300	1400	1500	1600	1700	1800	1900	2000	2100	2200	2300
800	862 977	872 987	881 1000	891 1012	900 1022	910 1035	920 1048	971 1108	987 1124	996 1137	1006 1147	1016 1160	1025 1172	1035 1182	1044 1192	1057 1204
900	872 987	878 1000	891 1012	900 1022	910 1035	920 1048	929 1057	984 1121	1000 1140	1009 1153	1022 1166	1032 1176	1038 1188	1051 1201	1060 1214	1070 1224
1000	878 1000	891 1012	900 1022	910 1035	920 1048	932 1060	942 1073	996 1137	1012 1156	1022 1169	1035 1182	1044 1192	1054 1204	1067 1217	1073 1230	1086 1243
1100	897 1019	907 1032	916 1041	926 1054	939 1070	948 1080	961 1096	1016 1160	1035 1182	1044 1192	1057 1204	1067 1220	1080 1233	1089 1246	1099 1256	1108 1268
1200	907 1032	913 1038	926 1054	936 1067	948 1080	961 1096	971 1108	1028 1172	1048 1198	1060 1211	1070 1224	1080 1233	1092 1252	1102 1259	1112 1275	1128 1291
1300	920 1044	929 1057	942 1073	952 1083	964 1099	977 1112	987 1128	1051 1201	1070 1220	1080 1233	1092 1252	1105 1262	1115 1278	1131 1294	1140 1304	1153 1320
1400	926 1054	939 1070	952 1083	964 1099	974 1112	987 1128	1000 1140	1064 1217	1083 1236	1096 1252	1105 1265	1118 1278	1131 1294	1144 1310	1156 1323	1166 1339
1500	936 1067	948 1080	961 1096	974 1112	987 1124	1000 1140	1009 1153	1096 1236	1096 1256	1105 1265	1118 1281	1134 1297	1144 1313	1156 1326	1169 1339	1179 1379
1600	952 1083	964 1099	980 1115	990 1131	1003 1144	1016 1160	1028 1172	1096 1256	1115 1278	1131 1294	1144 1310	1156 1323	1169 1339	1179 1352	1192 1368	1208 1384
1700	961 1096	974 1112	987 1128	1000 1140	1012 1156	1025 1172	1038 1185	1108 1268	1131 1294	1144 1310	1156 1326	1169 1339	1182 1355	1195 1374	1208 1387	1224 1403
1800	977 1112	987 1128	1003 1144	1016 1160	1032 1176	1044 1192	1057 1204	1131 1294	1153 1320	1166 1332	1179 1352	1192 1368	1208 1384	1220 1403	1233 1416	1246 1432
1900	984 1121	1000 1140	1012 1156	1025 1172	1038 1188	1054 1204	1070 1220	1144 1313	1166 1332	1179 1352	1192 1368	1208 1384	1220 1403	1233 1416	1249 1435	1262 1468
2000	993 1134	1009 1153	1022 1169	1035 1182	1051 1201	1067 1217	1080 1233	1156 1326	1179 1352	1192 1368	1208 1384	1220 1403	1233 1416	1249 1435	1262 1448	1275 1464
2100	1009 1153	1022 1169	1038 1185	1054 1201	1067 1220	1083 1236	1096 1256	1179 1352	1201 1377	1217 1393	1230 1412	1243 1425	1259 1444	1272 1460	1288 1480	1304 1499
2200	1019 1160	1032 1179	1048 1198	1064 1217	1076 1230	1092 1252	1108 1265	1192 1364	1214 1390	1243 1406	1259 1425	1272 1444	1291 1460	1304 1480	1320 1499	1342 1515
2300	1028 1172	1041 1192	1060 1211	1073 1227	1089 1246	1105 1262	1118 1278	1204 1380	1227 1406	1240 1422	1256 1441	1272 1460	1288 1480	1304 1499	1316 1515	1332 1534
2400	1041 1192	1057 1204	1073 1230	1089 1246	1105 1262	1118 1281	1137 1300	1227 1406	1249 1435	1262 1448	1278 1467	1294 1486	1310 1505	1326 1524	1342 1540	1358 1563
2500	1054 1201	1067 1220	1086 1240	1099 1256	1112 1275	1134 1297	1147 1313	1240 1422	1259 1448	1275 1464	1294 1486	1307 1502	1326 1524	1339 1540	1355 1560	1374 1579
2600	1067 1220	1083 1236	1099 1259	1115 1278	1134 1297	1147 1316	1166 1332	1259 1444	1281 1473	1300 1496	1316 1515	1332 1534	1352 1553	1368 1572	1384 1595	1400 1608
2700	1076 1230	1092 1252	1108 1268	1128 1291	1144 1310	1160 1329	1176 1348	1272 1460	1297 1492	1313 1508	1329 1528	1348 1547	1364 1569	1380 1588	1396 1608	1416 1627
2800	1086 1240	1102 1259	1118 1281	1137 1300	1153 1320	1169 1342	1185 1361	1284 1476	1307 1502	1326 1524	1342 1544	1361 1563	1380 1588	1393 1604	1412 1624	1428 1643
2900	1099 1259	1115 1278	1134 1300	1153 1320	1169 1342	1188 1361	1204 1380	1307 1502	1329 1528	1348 1550	1368 1572	1384 1595	1403 1614	1419 1633	1435 1656	1454 1678
3000	1108 1265	1128 1291	1144 1313	1163 1332	1179 1352	1198 1374	1217 1400	1320 1515	1342 1544	1361 1563	1380 1588	1396 1608	1416 1630	1432 1649	1451 1672	1467 1691
3100	1121 1281	1140 1307	1160 1329	1179 1352	1195 1374	1217 1400	1233 1416	1339 1540	1364 1569	1384 1595	1403 1614	1422 1636	1441 1659	1460 1681	1476 1700	1496 1723
3200	1134 1297	1153 1320	1169 1342	1188 1361	1208 1384	1227 1406	1243 1425	1352 1556	1380 1588	1396 1608	1416 1630	1435 1649	1454 1678	1473 1697	1489 1720	1512 1742
3300	1144 1310	1160 1329	1179 1352	1198 1374	1217 1400	1236 1419	1256 1441	1364 1569	1393 1601	1412 1624	1428 1646	1451 1668	1467 1691	1486 1716	1505 1736	1524 1758
3400	1156 1326	1176 1348	1195 1374	1217 1393	1233 1416	1256 1441	1272 1460	1387 1598	1412 1627	1432 1649	1454 1675	1473 1697	1492 1720	1512 1742	1531 1764	1550 1790
3500	1166 1339	1182 1355	1208 1384	1227 1406	1243 1425	1265 1451	1284 1476	1400 1608	1425 1643	1448 1668	1467 1688	1486 1710	1508 1736	1524 1758	1547 1784	1566 1806
3600	1179 1352	1201 1377	1220 1403	1240 1422	1259 1448	1281 1473	1304 1499	1422 1636	1451 1668	1467 1691	1489 1716	1508 1742	1531 1764	1550 1790	1569 1809	1588 1835
3700	1192 1364	1211 1387	1230 1412	1252 1438	1272 1460	1294 1486	1313 1508	1432 1649	1460 1684	1480 1707	1502 1732	1521 1755	1547 1784	1566 1806	1585 1828	1608 1857
3800	1198 1374	1220 1403	1240 1422	1262 1448	1281 1473	1304 1499	1326 1524	1448 1668	1476 1700	1496 1723	1515 1748	1537 1771	1560 1796	1579 1822	1598 1844	1620 1870
3900	1217 1393	1233 1416	1256 1441	1278 1467	1300 1496	1320 1518	1342 1540	1467 1688	1496 1723	1515 1748	1537 1774	1560 1803	1582 1825	1601 1848	1624 1876	1646 1902
4000	1224 1403	1243 1425	1265 1454	1291 1480	1307 1502	1332 1534	1352 1556	1480 1707	1508 1742	1531 1764	1553 1790	1576 1819	1595 1841	1617 1867	1640 1892	1659 1918
4100	1233 1416	1256 1441	1275 1464	1300 1496	1320 1515	1342 1540	1364 1569	1492 1720	1521 1755	1544 1780	1569 1809	1588 1832	1611 1860	1633 1886	1652 1908	1675 1937
4200	1246 1432	1268 1454	1294 1486	1316 1512	1336 1537	1358 1563	1380 1588	1515 1745	1544 1780	1566 1806	1588 1832	1611 1860	1636 1889	1656 1912	1678 1940	1700 1966
4300	1256 1441	1278 1467	1304 1499	1326 1524	1348 1547	1371 1576	1393 1601	1528 1761	1556 1796	1579 1822	1601 1848	1624 1876	1649 1905	1672 1931	1694 1960	1716 1982
4400	1268 1457	1294 1486	1316 1515	1339 1540	1361 1566	1387 1598	1412 1624	1547 1784	1579 1822	1598 1844	1624 1876	1649 1905	1672 1931	1697 1963	1720 1988	1784 2065
4500	1281 1473	1304 1499	1326 1524	1352 1553	1377 1585	1400 1608	1422 1636	1560 1803	1588 1835	1614 1867	1640 1892	1662 1918	1688 1950	1710 1976	1732 2001	1796 2081
	800	900	1000	1100	1200	1300	1400	1500	1600	1700	1800	1900	2000	2100	2200	2300

Brise-soleil MODULO.S

Coulisses autoportées sans caisson

Pose dans réservation

Motorisation Somfy J4 io Protect avec

télécommande Smooove sensitif



3000 mm
Largeur dos de coulisses maxi
pour CDL 70 (sans dispositif
anti-tempête)

	2400	2500	2600	2700	2800	2900	3000	3100	3200	3300	3400	3500	3600	3700	3800	3900	4000	
	1105	1121	1134	1140	1153	1160	1169	1179	1192	1240	1256	1265	1275	1288	1297	1307	1316	800
	1262	1281	1297	1307	1320	1329	1342	1352	1364	1422	1441	1454	1464	1480	1492	1502	1515	900
	1118	1140	1147	1160	1169	1179	1192	1198	1208	1259	1278	1291	1300	1307	1320	1329	1339	1000
	1281	1307	1316	1326	1342	1352	1364	1374	1387	1448	1467	1480	1496	1502	1515	1528	1537	1100
	1140	1156	1166	1176	1188	1195	1208	1220	1230	1281	1300	1310	1320	1329	1339	1352	1361	1200
	1304	1326	1339	1348	1361	1374	1387	1400	1412	1473	1496	1505	1518	1528	1540	1553	1566	1300
	1166	1185	1195	1208	1220	1230	1240	1252	1259	1320	1336	1348	1358	1368	1380	1390	1403	1400
	1339	1361	1374	1384	1400	1412	1422	1438	1448	1515	1537	1550	1563	1576	1588	1601	1614	1100
	1182	1201	1217	1227	1236	1246	1259	1268	1281	1339	1355	1368	1380	1390	1403	1412	1425	1200
	1355	1377	1393	1406	1419	1432	1444	1457	1473	1537	1560	1576	1588	1601	1614	1627	1640	1300
	1214	1233	1243	1256	1265	1278	1291	1304	1313	1377	1393	1406	1419	1428	1441	1454	1464	1400
	1390	1416	1425	1441	1454	1467	1483	1499	1508	1585	1604	1620	1633	1643	1659	1675	1688	1300
	1230	1252	1259	1272	1284	1297	1307	1320	1332	1396	1416	1428	1441	1451	1464	1476	1489	1400
	1412	1438	1448	1460	1476	1492	1502	1518	1534	1608	1627	1643	1659	1672	1688	1700	1716	1400
	1246	1265	1278	1291	1304	1316	1329	1339	1352	1416	1435	1451	1460	1473	1486	1499	1512	1500
	1432	1454	1467	1483	1499	1512	1528	1540	1553	1630	1656	1672	1684	1697	1716	1726	1742	1500
	1275	1297	1307	1320	1332	1348	1361	1374	1387	1454	1476	1486	1499	1512	1524	1537	1550	1600
	1464	1492	1502	1518	1534	1547	1563	1579	1595	1678	1700	1716	1729	1745	1758	1774	1790	1600
	1294	1313	1326	1339	1352	1364	1380	1390	1403	1476	1496	1508	1521	1534	1550	1560	1576	1700
	1486	1508	1524	1537	1556	1569	1588	1601	1617	1700	1723	1742	1752	1771	1787	1803	1819	1700
	1320	1342	1355	1368	1384	1396	1412	1425	1435	1512	1534	1547	1560	1572	1585	1598	1614	1800
	1518	1540	1560	1576	1595	1608	1624	1640	1656	1742	1768	1784	1796	1816	1832	1844	1867	1800
	1336	1361	1374	1387	1400	1416	1428	1441	1457	1534	1553	1569	1582	1595	1611	1624	1636	1900
	1537	1563	1579	1598	1611	1627	1643	1662	1681	1768	1790	1809	1822	1841	1857	1873	1889	1900
	1355	1377	1390	1403	1419	1432	1451	1460	1476	1553	1576	1588	1601	1617	1633	1646	1659	2000
	1560	1585	1601	1617	1633	1649	1668	1684	1700	1790	1819	1832	1848	1867	1883	1902	1918	2000
	1384	1406	1422	1435	1451	1464	1480	1496	1508	1588	1611	1627	1643	1656	1672	1684	1700	2100
	1595	1620	1636	1649	1672	1688	1704	1723	1742	1832	1860	1880	1896	1908	1931	1944	1966	2100
	1400	1422	1438	1454	1467	1483	1499	1512	1528	1611	1633	1649	1662	1675	1694	1707	1723	2200
	1611	1636	1659	1675	1691	1710	1726	1745	1761	1860	1886	1905	1918	1937	1960	1972	1992	2200
	1416	1441	1454	1470	1486	1499	1515	1531	1547	1633	1656	1672	1684	1700	1716	1729	1745	2300
	1630	1659	1678	1694	1716	1729	1748	1764	1784	1883	1908	1931	1944	1966	1982	2001	2020	2300
	1444	1470	1486	1499	1515	1534	1550	1566	1579	1665	1694	1707	1723	1736	1755	1771	1787	2400
	1662	1694	1710	1729	1748	1768	1787	1806	1822	1924	1956	1972	1992	2008	2030	2049	2065	2400
	1464	1486	1502	1518	1534	1550	1569	1582	1598	1688	1713	1729	1745	1758	1777	1793	1809	2500
	1684	1716	1732	1748	1771	1790	1809	1825	1844	1950	1979	1998	2017	2033	2056	2072	2091	2500
	1489	1515	1534	1550	1569	1582	1598	1614	1633	1723	1748	1768	1784	1796	1816	1832	1848	2600
	1720	1748	1768	1787	1809	1825	1844	1867	1883	1992	2024	2043	2062	2081	2100	2120	2142	2600
	1508	1534	1550	1569	1585	1598	1620	1636	1649	1745	1771	1787	1806	1822	1838	1854	1873	2700
	1742	1771	1790	1809	1828	1844	1870	1889	1905	2020	2049	2065	2088	2107	2126	2148	2168	2700
	1524	1550	1569	1585	1601	1620	1636	1652	1668	1768	1790	1809	1828	1841	1860	1876	1896	2800
	1758	1790	1809	1828	1848	1870	1889	1908	1928	2043	2068	2091	2113	2129	2152	2174	2193	2800
	1553	1582	1595	1614	1633	1649	1668	1684	1704	1803	1828	1848	1864	1883	1899	1960	1976	2900
	1793	1822	1841	1867	1886	1905	1928	1944	1969	2088	2116	2136	2155	2180	2196	2270	2289	2900
	1572	1595	1614	1633	1649	1668	1688	1707	1720	1825	1848	1870	1886	1902	1966	1979	2001	3000
	1812	1841	1867	1886	1905	1928	1950	1969	1988	2113	2142	2164	2184	2203	2276	2292	2318	3000
	1598	1627	1646	1662	1681	1700	1720	1736	1755	1860	1889	1905	1966	1982	2001	2024	2040	3100
	1844	1880	1902	1918	1940	1966	1988	2008	2030	2152	2187	2206	2276	2296	2318	2344	2366	3100
	1617	1646	1662	1681	1700	1720	1736	1755	1774	1883	1905	1969	1985	2004	2027	2043	2062	3200
	1867	1902	1918	1940	1966	1988	2008	2030	2052	2180	2209	2283	2302	2321	2347	2369	2392	3200
	1633	1659	1678	1700	1716	1736	1758	1774	1793	1947	1969	1988	2011	2027	2046	2065	2084	3300
	1886	1918	1940	1966	1982	2008	2030	2052	2072	2254	2283	2305	2331	2350	2372	2395	2417	3300
	1662	1694	1710	1729	1748	1768	1787	1806	1820	1979	2011	2030	2046	2065	2088	2104	2123	3400
	1918	1956	1976	1998	2024	2043	2065	2091	2164	2292	2331	2350	2372	2395	2424	2440	2465	3400
	1678	1707	1726	1745	1768	1784	1806	1870	1889	2001	2030	2049	2068	2091	2110	2129	2148	3500
	1940	1972	1995	2020	2043	2065	2091	2164	2187	2318	2350	2372	2398	2424	2446	2468	2494	3500
	1707	1736	1758	1777	1796	1819	1883	1902	1918	2040	2065	2088	2107	2126	2148	2171	2187	3600
	1972	2008	2030	2056	2075	2104	2180	2200	2222	2363	2395	2424	2443	2468	2494	2516	2539	3600
	1723	1752	1774	1793	1816	1876	1899	1918	1940	2056	2088	2110	2129	2148	2171	2190	2212	3700
	1992	2027	2052	2075	2100	2174	2196	2222	2248	2385	2424	2446	2468	2494	2520	2545	2568	3700
	1742	1771	1790	1809	1876	1896	1915	1940	1960	2081	2110	2129	2152	2171	2193	2212	2235	3800
	2011	2049	2068	2094	2171	2196	2216	2248	2270	2411	2446	2472	2494	2520	2545	2568	2593	3800
	1771	1803	1822	1886	1905	1928	1950	1969	1988	2116	2145	2168	2187	2209	2232	2251	2408	3900
	2049	2084	2107	2184	2209	2232	2257	2283	2305	2456	2491	2516	2539	2564	2590	2616	2798	3900
	1787	1819	1883	1902	1921	1947	1969	1988	2014	2139	2168	2187	2212	2232	2257	2408	2430	4000
	2065	2104	2180	2203	2225	2254	2283	2305	2334	2481	2516	2539	2568	2590	2619	2798	2824	4000
	1806	1835	1899	1918	1944	1966	1985	2011	2030	2158	2187	2212	2232	2251	2411	2430	2456	4100
	2088	2123	2196	2222	2251	2276	2302	2331	2350	2504	2539	2568	2590	2616	2801	2824	2852	4100
	1832	1905	1928	1953	1972	1992	2020	2040	2062	2196	2225	2248	2273	2424	2446	2468	2494	4200
	2123	2209																

Brise-soleil bloc-baie

PURO 2.XR-RS



PURO 2.XRK-RS



Fabricant de Fenêtres et Portes.

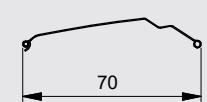
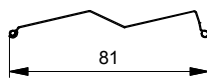
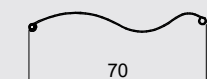

Hauteurs maximales caisson compris en mm

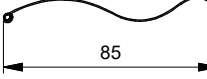
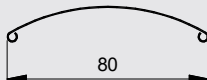
Coulisse	Lame de brise-soleil	Déport du paquet de lames avec lame inférieure	Hauteur de caisson de 260	Hauteur de caisson de 290	Illustration des lames	
Coulisse simple PURO 2.XR-RS 33 x 81 mm 40 x 95 mm	CDL 70 Largeur maxi : 4.000 mm Hauteur maxi : 4.500 mm	entièrement rentré	2200	2800		TD02644
		env. 15 mm	2500	3000		
		env. 30 mm	2800	3200		
		env. 45 mm	3000	3500		
Coulisse simple CDL 53 x 81 mm 33 x 81 mm	Surface maxi : 18,0 m ² (par tablier)	Paroi extérieure allongée pour un déport de 0 mm	3200	3600		
		ZL 81	entièrement rentré	3200		
PURO 2.XRK-RS 33 x 134 mm	Largeur maxi : 4.000 mm Hauteur maxi : 4.500 mm Surface maxi : 18,0 m ² (par tablier)	entièrement rentré	3500	4200		TD03182
		env. 15 mm	3800	4500		
		env. 30 mm	4100	-		
		env. 45 mm	4400	-		
Avec rupture de pont thermique : 40 x 95 mm 0/0 40 x 95 mm 70/0 40 x 95 mm 70/10 40 x 95 mm 70/20	DBL 70 ondulée Largeur maxi : 4.000 mm Hauteur maxi : 4.500 mm Surface maxi : 18,0 m ² (par tablier)	entièrement rentré	2800	3400		TD02645
		env. 15 mm	3200	3600		
		env. 30 mm	3500	4000		
		env. 45 mm	3800	4200		
Coulisse double 50 x 81 mm 48 x 95 mm	DBL 85 ondulée Largeur maxi : 4.000 mm Hauteur maxi : 4.500 mm Surface maxi : 18,0 m ² (par tablier)	entièrement rentré	4000	4500		TD02647
		env. 15 mm	3400	4000		
		env. 30 mm	3600	4200		
		env. 45 mm	4100	4500		
Équipement spécial : avec moustiquaire intégrée (non disponible pour DBL 85)	GL 80 bombée Largeur maxi : 5.000 mm Hauteur maxi : 5.000 mm Surface maxi : 23,0 m ²	entièrement rentré	4400	-		TD02648
		Paroi extérieure allongée pour un déport de 0 mm	4500	-		
		entièrement rentré	2600	3200		
		env. 15 mm	2800	3300		
	Largeur maxi : 5.000 mm Hauteur maxi : 5.000 mm	env. 30 mm	3200	3500		
		env. 45 mm	3500	3800		
		Paroi extérieure allongée pour un déport de 0 mm	3600	4000		

Dispositifs anti-tempête supplémentaires selon le type de tablier

	CDL 70	DBL 70 / DBL 85	ZL 81	GL 80
Nombre de dispositifs anti-tempête	à partir d'une largeur dos de coulisses de [mm]	à partir d'une largeur dos de coulisses de [mm]	à partir d'une largeur dos de coulisses de [mm]	à partir d'une largeur dos de coulisses de [mm]
1 câble	à partir de 3000*	à partir de 3000*	à partir de 3000*	à partir de 3000*
2 câbles	-	-	-	à partir de 4000
* conseillé en raison des coulisses fermées sur le côté				

Nombre de lacettes de relevage

Nombre de lacettes	CDL 70	DBL 70 / DBL 85	ZL 81	GL 80
	jusqu'à une largeur de lame de [mm]	jusqu'à une largeur de lame de [mm]	jusqu'à une largeur de lame de [mm]	jusqu'à une largeur de lame de [mm]
2	1080	1440	1440	1440
3	1980	2340	2340	2340
4	2880	3240	3240	3240
5	3780	4000	4000	4140
6	-	-	-	5000
7	-	-	-	-

Remarque

Si un dispositif anti-tempête est nécessaire, il convient de l'indiquer sur le bon de commande supplémentaire relatif à la stabilisation du dormant / au dispositif anti-tempête.



PURO 2.XR-RS



PURO 2.XRK-RS

Tailles de caisson et trappes de visite possibles

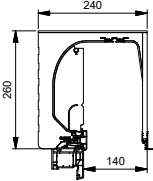
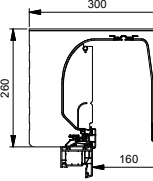
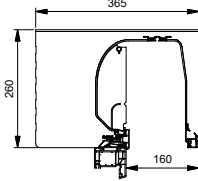
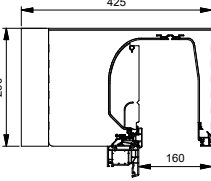
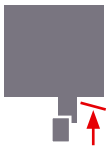
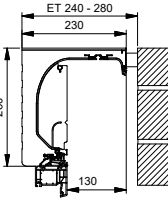
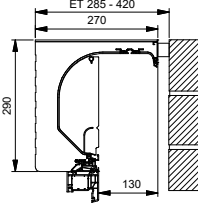
Système et trappes de visite possibles	Taille de caisson			
	240 x 260	300 x 260	360 x 260	420 x 260
PURO 2.XR-RS Trappe de visite par l'extérieur (entre menuiserie et BSO)  Ouverture de 130				
	300 x 290 360 x 290 420 x 290			
PURO 2.XRK-RS Trappe de visite par l'extérieur (entre menuiserie et BSO)  Ouverture de 130				
	230 x 260 270 x 290			

Dimensions en mm

Isolation de l'espace d'enroulement optimisée possible en option

Largeurs dos de coulisses maximales en mm

Pour combinaisons	
PURO 2.XR-RS	5.890 mm
PURO 2.XRK-RS	4.000 mm

Largeurs dos de coulisses minimales en mm

Motorisation filaire	Motorisation à commande radio
CDL : 602 mm Autres lames : 620 mm	CDL : 602 mm Autres lames : 620 mm



Accessoires	Unité	€	
Télécommande Smooove Sensitif io	u.	70,00	
Télécommande Situo 1 io Variation Pure II	u.	131,00	
Télécommande Situo 5 io Variation Pure II	u.	144,00	
Capteur de vent radio Eolis WireFree io Somfy Réf. 4507880	u.	266,00	
Capteur de vent filaire Soliris	u.	445,00	
Capteur solaire radio Sunis WireFree II io Somfy Réf. 4511320	u.	221,00	
Capteur de température radio Thermis WireFree io	u.	214,00	
Motorisation filaire. Moins-value	él.	-206,00	
Moustiquaire Tissu standard (en noir, disponible aussi en gris). Plus-value	m ²	141,00	
Technologie de la lumière du jour (pas pour CDL et ZL)	él.	24,60	

Accessoires	Unité	€	
Position de travail (pas pour CDL)	él.	24,60	
Stabilisation du dormant certifiée	u.	170,00	
Coulisse large en aluminium 53 x 134 mm et 66 x 134 mm Plus-value par hauteur de paire de coulisses	pcm hauteur	44,80	
Angle en onglet scié par angle	angle	112,00	
Déport de caisson ouvert	côté	25,90	
Déport de caisson côté fermé, dans la maçonnerie, d'un seul côté, avec flasque (de 35 à 150 mm). Plus-value	côté	35,20	
Bas de coulisse fermé	él.	4,20	
Bas de coulisse coupé en biais	él.	2,60	
Câble 10 m	u.	24,60	
Combinaison de BSO : un seul moteur pour 2 tabliers de BSO. Moins-value	u.	-385,30	
Teintes des lames : argent, bronze, gris foncé ; finition en mat, brossé. Plus-value	m ²	33,60	
Lames de brise-soleil surface de tablier < à 10 m ² (100 teintes supplémentaires pour DBL 70, DBL 85, GL 80, FL 80, FL60, ZL 81). Plus-value	Com- mande	2.240,00	
Lames de brise-soleil surface de tablier < à 20 m ² (100 teintes supplémentaires pour DBL 70, DBL 85, GL 80, FL 80, FL60, ZL 81). Plus-value	Com- mande	2.912,00	
Lames de brise-soleil surface de tablier > à 20 m ² (100 teintes supplémentaires pour DBL 70, DBL 85, GL 80, FL 80, FL60, ZL 81). Plus-value	Com- mande	3.584,00	
Isolation latérale des joues	u.	12,50	
Fixation supplémentaire du caisson	u.	13,10	

Remarques :

Caisson : taille, forme et teinte limitées -> veuillez consulter le Mémento technique actuel. Les prix peuvent légèrement varier selon configuration.



PURO 2.XR-RS



PURO 2.XRK-RS

**Plus-value DBL/ZL
par rapport à GL + 7 %**

Hauteur caisson compris en mm

→ Largeur dos de coulisses en mm

En bleu : prix élément avec lame GL 80

En noir : prix élément avec lame CDL 70

Dimensions pour la moustiquaire

	800	900	1000	1100	1200	1300	1400	1500	1600	1700	1800	1900	2000	2100	2200	2300	2400	2500	2600	2700	2800	2900
800	980	1003	1028	1051	1067	1092	1119	1204	1220	1240	1265	1284	1304	1326	1422	1448	1464	1483	1505	1521	1544	1566
	1115	1144	1172	1201	1220	1249	1352	1384	1403	1422	1451	1476	1499	1528	1636	1668	1688	1710	1736	1755	1780	1806
900	1000	1016	1035	1060	1086	1105	1198	1220	1243	1265	1284	1310	1326	1352	1448	1464	1486	1508	1528	1544	1569	1588
	1140	1160	1185	1211	1243	1265	1371	1403	1425	1451	1476	1505	1524	1553	1668	1688	1713	1739	1761	1780	1812	1835
1000	1022	1035	1060	1086	1108	1134	1233	1246	1272	1294	1316	1339	1358	1380	1483	1502	1521	1544	1569	1595	1614	1633
	1166	1185	1211	1243	1268	1297	1416	1432	1460	1486	1512	1537	1560	1588	1707	1732	1755	1780	1809	1838	1864	1886
1100	1032	1054	1073	1105	1128	1150	1246	1272	1294	1313	1339	1361	1380	1406	1502	1524	1544	1572	1595	1614	1636	1659
	1179	1204	1227	1265	1291	1316	1432	1460	1486	1508	1537	1566	1588	1620	1732	1758	1780	1812	1841	1864	1892	1918
1200	1054	1083	1099	1128	1156	1179	1272	1297	1320	1345	1371	1390	1416	1435	1534	1563	1582	1608	1636	1656	1681	1707
	1204	1236	1259	1291	1326	1352	1460	1489	1521	1547	1576	1601	1627	1652	1768	1803	1828	1854	1886	1915	1944	1972
1300	1070	1092	1115	1150	1172	1198	1291	1313	1339	1371	1384	1409	1428	1460	1563	1582	1614	1636	1656	1681	1707	1729
	1224	1249	1278	1316	1345	1371	1483	1508	1537	1576	1595	1620	1646	1684	1803	1828	1860	1886	1915	1944	1972	1998
1400	1083	1105	1134	1160	1188	1217	1310	1339	1361	1384	1409	1428	1460	1486	1592	1611	1636	1656	1681	1707	1729	1755
	1236	1265	1300	1329	1364	1396	1505	1537	1566	1595	1620	1646	1684	1713	1838	1860	1886	1915	1944	1972	1998	2030
1500	1102	1128	1160	1188	1217	1240	1339	1371	1390	1412	1444	1467	1489	1518	1620	1646	1675	1700	1726	1752	1774	1800
	1259	1294	1326	1364	1396	1422	1537	1576	1598	1627	1662	1691	1720	1748	1873	1902	1937	1966	1992	2024	2056	2081
1600	1118	1147	1176	1204	1227	1249	1361	1384	1409	1435	1460	1486	1512	1534	1643	1672	1700	1729	1752	1774	1803	1828
	1278	1313	1345	1384	1409	1435	1566	1595	1620	1652	1684	1713	1742	1768	1899	1931	1966	1998	2024	2056	2084	2116
1700	1140	1166	1198	1227	1249	1278	1384	1409	1435	1467	1489	1518	1540	1569	1681	1704	1739	1761	1790	1816	1844	1864
	1307	1339	1374	1409	1435	1470	1595	1620	1652	1691	1713	1748	1777	1812	1944	1969	2011	2036	2072	2100	2136	2158
1800	1160	1192	1214	1246	1272	1297	1403	1428	1460	1486	1512	1540	1569	1595	1704	1732	1761	1790	1816	1844	1870	1892
	1326	1364	1393	1428	1457	1489	1617	1646	1684	1713	1742	1777	1809	1838	1969	2001	2036	2072	2100	2132	2164	2193
1900	1172	1204	1224	1265	1288	1316	1422	1451	1480	1508	1534	1563	1588	1617	1732	1755	1784	1816	1844	1864	1899	1931
	1342	1380	1406	1454	1480	1512	1636	1672	1707	1739	1768	1803	1835	1867	2001	2027	2062	2100	2132	2158	2196	2235
2000	1192	1220	1252	1281	1310	1339	1451	1480	1508	1534	1569	1595	1627	1649	1768	1790	1819	1848	1873	1918	1944	1969
	1364	1400	1438	1473	1508	1544	1672	1707	1739	1768	1809	1838	1880	1905	2043	2072	2104	2139	2171	2222	2251	2280
2100	1211	1236	1268	1300	1326	1358	1467	1502	1524	1556	1588	1617	1646	1675	1790	1819	1848	1873	1908	1937	1969	1998
	1387	1419	1457	1492	1528	1560	1691	1732	1758	1793	1835	1867	1902	1937	2072	2104	2139	2171	2209	2241	2280	2315
2200	1227	1252	1288	1320	1352	1387	1496	1524	1556	1582	1611	1649	1681	1707	1825	1854	1886	1918	1950	1979	2008	2040
	1409	1438	1480	1515	1553	1585	1726	1758	1793	1828	1860	1905	1944	1972	2113	2148	2184	2222	2257	2292	2328	2366
2300	1243	1272	1307	1342	1371	1400	1512	1540	1576	1608	1643	1672	1700	1729	1844	1873	1918	1944	1972	2004	2030	2065
	1425	1460	1502	1544	1579	1614	1742	1777	1819	1854	1899	1931	1963	1998	2132	2171	2222	2254	2286	2321	2353	2395
2400	1252	1291	1320	1358	1387	1416	1531	1563	1592	1633	1662	1694	1723	1755	1873	1905	1937	1969	1998	2030	2065	2094
	1438	1483	1521	1563	1595	1630	1764	1806	1838	1883	1921	1956	1992	2027	2171	2206	2241	2280	2315	2353	2395	2430
2500	1278	1310	1342	1384	1409	1441	1563	1592	1624	1656	1694	1723	1755	1780	1915	1944	1972	2004	2040	2072	2100	2136
	1470	1505	1544	1592	1624	1662	1806	1838	1873	1915	1956	1992	2027	2059	2219	2254	2286	2321	2366	2401	2436	2478
2600	1294	1320	1355	1396	1428	1460	1579	1608	1646	1681	1710	1745	1774	1816	1937	1969	1998	2030	2065	2094	2129	2161
	1486	1521	1556	1604	1646	1684	1825	1854	1902	1944	1976	2017	2049	2100	2241	2280	2315	2353	2395	2430	2472	2507
2700	1310	1339	1377	1412	1451	1476	1595	1633	1665	1697	1729	1768	1803	1838	1956	1992	2024	2059	2091	2123	2155	2187
	1505	1544	1582	1627	1668	1700	1841	1883	1924	1960	1998	2046	2084	2129	2267	2305	2344	2388	2420	2465	2500	2539
2800	1326	1364	1396	1435	1470	1499	1627	1659	1694	1729	1761	1796	1832	1864	1992	2024	2059	2094	2123	2161	2196	2296
	1528	1569	1608	1652	1694	1729	1876	1918	1956	1998	2036	2078	2120	2158	2305	2347	2388	2430	2465	2507	2552	2667
2900	1345	1377	1416	1457	1489	1518	1643	1678	1713	1748	1784	1822	1854	1889	2014	2049	2081	2116	2155	2187	2289	2321
	1550	1582	1627	1675	1713	1748	1899	1940	1979	2020	2062	2110	2148	2187	2334	2376	2414	2456	2500	2539	2657	2692
3000	1364	1406	1438	1480	1512	1544	1675	1713	1748	1780	1822	1854	1889	1924	2056	2091	2123	2158	2190	2292	2321	2360
	1569	1620	1659	1707	1742	1780	1934	1979	2020	2059	2110	2148	2187	2228	2382	2420	2459	2504	2545	2664	2696	2737
3100	1377	1416	1454	1496	1528	1569	1691	1726	1758	1800	1838	1870	1908	1947	2072	2104	2155	2187	2283	2321	2353	2388
	1585	1630	1675	1726	1761	1812	1953	1995	2033	2081	2129	2164	2209	2254	2404	2440	2500	2539	2651	2692	2734	2776
3200	1396	1432	1470	1508	1540	1582	1707	1748	1780	1825	1857	1889	1931	1969	2097	2136	2168	2212	2308	2340	2376	2420
	1604	1649	1694	1739	1777	1828	1972															

Brise-soleil bloc-baie

PURO 2.XR-RS | PURO 2.XRK-RS

Caisson en mousse dure de polyuréthane et accès par l'extérieur



Motorisation Somfy J4 io Protect avec télécommande Smooove sensitif

3000 mm

Largeur dos de coulisses maxi pour CDL 70 (sans dispositif anti-tempête)

4000 mm

Largeur dos de coulisses maxi pour DBL 70/ZL 81 (sans dispositif anti-tempête)

	3000	3100	3200	3300	3400	3500	3600	3700	3800	3900	4000	4100	4200	4300	4400	4500	4600	4700	4800	4900	5000	
1656	1700	1745	1787	1832	1873	1921	1963	2008	2049	2094	2139	2180	2225	2267	2312	2356	2398	2443	2488	2529	800	
1915	1966	2017	2065	2120	2171	2225	2273	2328	2376	2430												
1681	1726	1771	1816	1857	1899	1944	1988	2030	2075	2120	2161	2209	2248	2296	2337	2382	2427	2468	2513	2555	900	
1944	1995	2049	2100	2152	2200	2254	2302	2353	2408	2459												
1732	1774	1819	1860	1905	1950	1992	2036	2078	2123	2164	2212	2254	2299	2340	2385	2430	2472	2516	2561	2603	1000	
2001	2056	2104	2155	2206	2257	2308	2363	2411	2465	2513												
1755	1796	1844	1883	1931	1972	2017	2059	2104	2148	2190	2235	2280	2321	2366	2408	2452	2497	2539	2584	2625	1100	
2027	2078	2132	2180	2235	2286	2337	2388	2440	2488	2545												
1806	1851	1892	1937	1979	2024	2068	2113	2155	2203	2241	2289	2328	2376	2420	2462	2507	2548	2593	2638	2680	1200	
2088	2142	2193	2244	2296	2347	2398	2452	2500	2555	2600												
1832	1873	1918	1960	2004	2049	2091	2136	2177	2222	2267	2308	2353	2395	2440	2484	2526	2574	2612	2660	2699	1300	
2116	2164	2222	2270	2324	2372	2427	2478	2526	2580	2628												
1860	1905	1950	1992	2036	2078	2123	2164	2212	2254	2299	2340	2385	2430	2472	2516	2561	2603	2651	2689	2737	1400	
2155	2206	2257	2308	2363	2411	2465	2513	2571	2616	2670												
1912	1953	1998	2043	2084	2129	2171	2216	2257	2302	2347	2388	2433	2478	2520	2568	2606	2654	2692	2740	2785	1500	
2216	2264	2315	2366	2414	2472	2520	2574	2619	2676	2728												
1931	1972	2017	2062	2104	2148	2193	2235	2283	2321	2369	2411	2452	2500	2539	2587	2625	2673	2718	2760	2804	1600	
2235	2289	2340	2392	2440	2491	2545	2593	2651	2696	2753												
1972	2017	2062	2104	2148	2193	2235	2283	2321	2369	2411	2452	2500	2539	2587	2625	2673	2718	2760	2804	2846	1700	
2289	2340	2392	2440	2491	2545	2593	2651	2696	2753	2801												
2011	2052	2097	2142	2184	2228	2270	2315	2360	2401	2446	2491	2532	2577	2619	2664	2705	2750	2795	2836	2881	1800	
2328	2379	2433	2481	2532	2584	2635	2689	2737	2788	2840												
2033	2078	2123	2164	2209	2251	2296	2340	2382	2427	2472	2513	2558	2600	2648	2689	2734	2776	2817	2865	2904	1900	
2360	2408	2459	2510	2564	2612	2667	2718	2769	2824	2872												
2078	2123	2164	2209	2251	2296	2340	2382	2427	2472	2513	2558	2600	2648	2689	2734	2776	2817	2865	2904	2952	2000	
2408	2459	2510	2564	2612	2667	2718	2769	2824	2872	2923												
2104	2148	2193	2235	2283	2321	2369	2411	2452	2500	2539	2587	2625	2673	2718	2760	2804	2846	2891	2936	2977	2100	
2440	2491	2545	2593	2651	2696	2753	2801	2849	2904	2952												
2155	2196	2241	2286	2328	2372	2414	2459	2504	2545	2590	2632	2676	2721	2763	2808	2849	2894	2942	2980	3028	2200	
2500	2552	2600	2654	2699	2756	2804	2859	2910	2955	3012												
2180	2225	2267	2312	2356	2398	2443	2488	2529	2577	2616	2664	2702	2750	2795	2836	2881	2923	2968	3012	3054	2300	
2529	2584	2632	2686	2737	2788	2836	2894	2942	2996	3041												
2212	2254	2299	2340	2385	2430	2472	2516	2561	2606	2651	2689	2737	2776	2820	2868	2907	2955	2993	3041	3086	2400	
2571	2616	2670	2718	2769	2824	2875	2926	2977	3025	3083												
2254	2302	2344	2388	2433	2475	2520	2564	2606	2651	2692	2737	2779	2824	2868	2910	2955	2996	3041	3086	3128	2500	
2619	2670	2721	2776	2827	2875	2929	2984	3032	3086	3131												
2280	2321	2366	2408	2452	2497	2539	2584	2625	2670	2715	2756	2801	2843	2888	2936	2974	3022	3060	3108	3150	2600	
2648	2692	2750	2798	2849	2904	2948	3006	3054	3108	3160												
2376	2420	2462	2507	2548	2593	2638	2680	2724	2766	2811	2856	2897	2942	2984	3028	3073	3115	3160	3204	3246	2700	
2760	2811	2862	2913	2964	3016	3067	3115	3169	3220	3272												
2420	2462	2507	2548	2593	2638	2680	2724	2766	2811	2856	2897	2942	2984	3028	3073	3115	3160	3204	3246	3291	2800	
2811	2862	2913	2964	3016	3067	3115	3169	3220	3272	3323												
2446	2491	2532	2577	2619	2664	2705	2750	2795	2836	2881	2926	2968	3016	3054	3102	3144	3185	3233	3272	3320	2900	
2840	2897	2942	3000	3044	3099	3147	3201	3252	3304	3358												
2484	2526	2574	2612	2660	2699	2747	2792	2833	2878	2920	2964	3009	3051	3096	3137	3182	3227	3268	3316	3355	3000	
2891	2939	2993	3041	3092	3140	3198	3249	3297	3352	3403												
2520	2564	2606	2651	2692	2737	2779	2824	2868	2910	2955	2996	3041	3086	3128	3172	3217	3259	3304	3345	3393	3100	
2929	2984	3032	3086	3131	3185	3233	3291	3339	3390	3441												
2548	2593	2638	2680	2724	2766	2811	2856	2897	2942	2984	3028	3073	3115	3160	3204	3246	3291	3332	3377	3422	3200	
2964	3016	3067	3115	3169	3220	3272	3323	3371	3428	3476												
2593	2638	2680	2724	2766	2811	2856	2897	2942	2984	3028	3073	3115	3160	3204	3246	3291	3332	3377	3422	3464	3300	
3016	3067	3115	3169	3220	3272	3323	3371	3428	3476	3531												
2616	2664	2702	2750	2795	2836	2881	2923	2968	3012	3054	3099	3140	3185	3227	3272	3316	3358	3403	3444	3489	3400	
3041	3096	3147	3198	3252	3300	3355	3403	3454	3508	3556												
2670	2712	2756	2798	2843	2888	2929	2974	3019	3060	3105	3147	3192	3236	3278	3323	3364	3409	3451	3496	3540	3500	
3105	3156	3204	3259	3310	3361	3412	3464	3518	3566	3620												
2692	2740	2785	2827	2872	2910	2958	3000	3044	3089	3131	3176	3220	3262	3310	3348	3396	3438	3483	3524	3569	3600	
3134	3188	3240	3291	3342	3390	3444	3496	3547	3601	3649												
2718	2763	2804	2849	2894	2939	2980	3025	3067	3112	3153	3198	3243	3284	3329	3371	3416	3460	3502	3547	3592	3700	
3163	3217	3265	3316	3368	3425	3470	3524	3572	3627	3675												
2763	2808	2849	2894	2942	2980	3028	3067	3115	3160	3201	3246	3291	3332	3377	3419	3464	3508	3550	3595	3636	3800	
3217	3268	3320	3371	3428	3473	3528	3576	3627	3681	3732												
2795	2836	2881	2923	2968	3012	3054	3099	3140	3185	3227	3272	3316	3358	3403	3444	3489	3534	3579	3620	3665	3900	
3252	3300	3355	3403	3454	3508	3556	3611	3659	3713	3761												
2836	2881	2923	2968	3012	3054	3099	3140	3185	3227	3272	3316	3358	3403	3444	3489	3534	3579	3620	3665	3707	4000	
3300	3355	3403	3454	3508	3556	3611	3659	3713	3761	3												

Tarif

hilzinger ®

Fabricant de Fenêtres et Portes.