

- TARIF -

BRISE-SOLEIL ORIENTABLE BS'OPTIBLOC

Prix hors taxes, hors pose

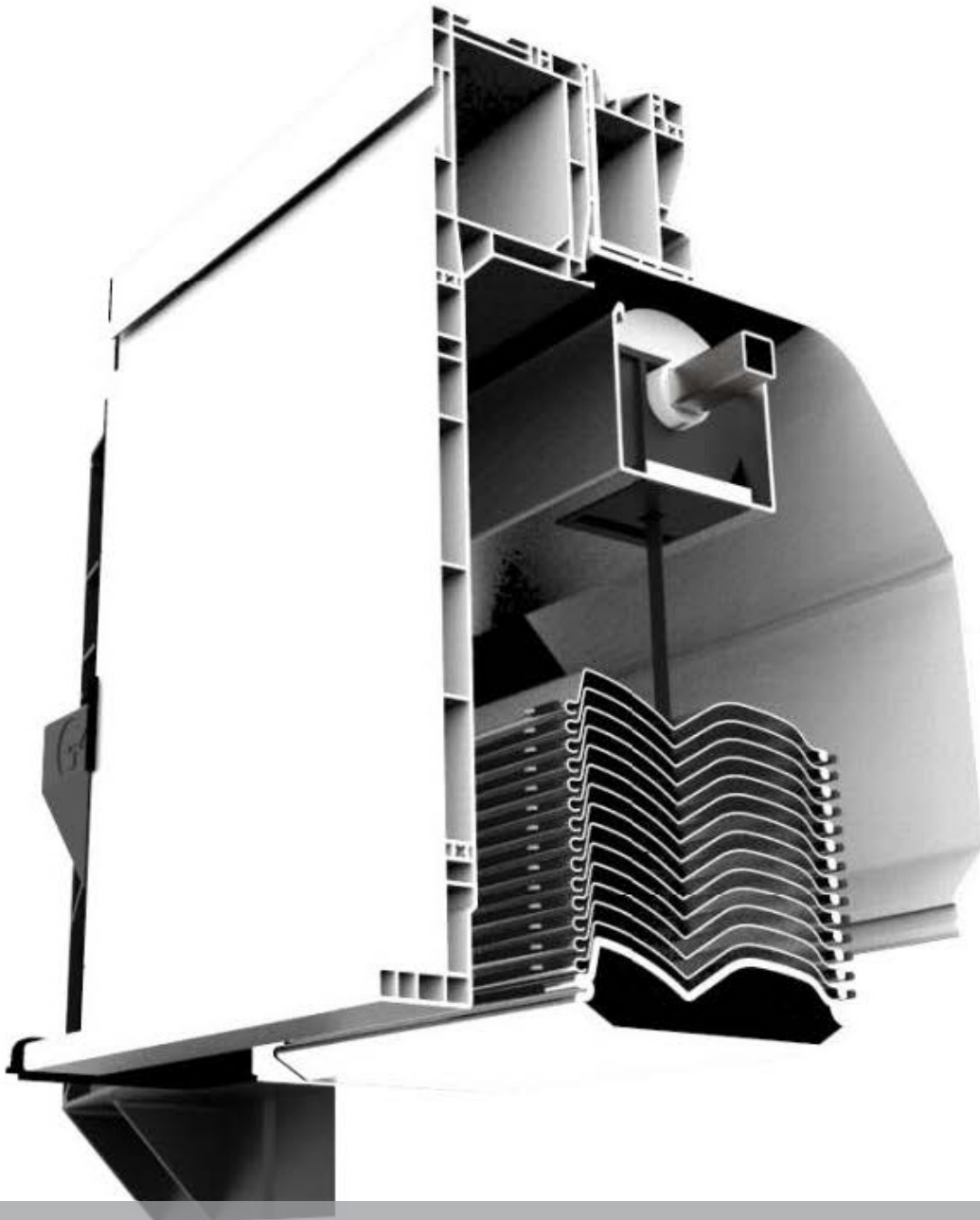

Coffre demi-linteau BSO

HAUSSES A AJOUTER

Professionnels : 5,2 % + 8,5 %

Autres : 5,2 % + 8,5 % + 6%

hilzinger 

Fabricant de Fenêtres et Portes.

BS'Optibloc

Présentation du BS'Optibloc.....	4 - 5
Lecture du tarif.....	6 - 7
Mise en oeuvre.....	8 - 9

Coffre BS'Optibloc

Lames en Z de 93mm.....	10 - 11
Lames ourlées de 80mm.....	12 - 13

Options coffre BS'Optibloc

Plus-values accessoires.....	14
Plus-values renforts.....	14
Câbles moteurs.....	14

Annexes

Plus-values coloris lames en Z 93mm et ourlées 80mm.....	15
Plus-values coulisses et lames finales.....	15

Points de commandes et automatismes

Point de commandes filaires SOMFY.....	17
Automatistes SOMFY IO et RS.....	18
Automatismes SOMFY.....	19

Finition



Coffre de volet roulant rapide à poser sur la menuiserie : fixation par 2 pattes dans les coulisses, elles même posées sur les tapées menuiseries et 2 pattes latérales.

Coffre invisible à l'intérieur et discret à l'extérieur, avec des finitions personnalisables pour la sous-face linteau spécifique au BSO.

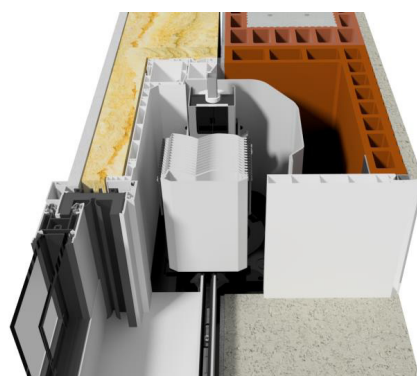

Coloris standards sous-face linteau spécifique BSO :



Blanc
Proche RAL 9016

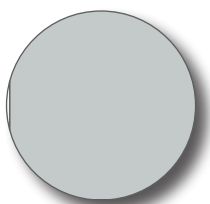

Gris clair
Proche RAL 7035

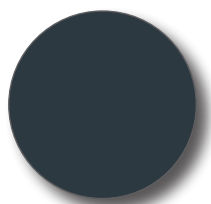

Gris anthracite
Proche RAL 7016

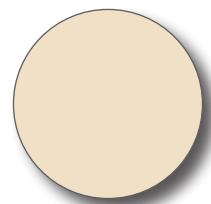

Sable
Proche RAL 1015

Présentation

Un concentré de performances

Le coffre BSOptibloc propose aujourd'hui une excellente performance thermique.

$U_c = 0.53 W/m^2.K$. (dans le cas d'un doublage de 180mm en PSE)

Epaisseur de doublage (mm)	Epaisseur d'isolant droit du coffre (mm)	Valeur Up (W/m ² .K) Avec isolant 0.032 (W/m.K)		Valeur Up (W/m ² .K) Avec isolant 0.040 (W/m.K)	
		Sans renfort	Avec renfort	Sans renfort	Avec renfort
140	20	0.77	0.81	0.89	0.97
160	40	0.53	0.59	0.64	0.76
180	60	0.42	0.54	0.53	0.65

Une pose sur le chantier et une étanchéité avec le gros oeuvre identiques à celle de l'Optibloc

Rien à rajouter sur le coffre : les pièces nécessaires à l'étanchéité sont déjà assemblées.

Le système d'étanchéité sur la maçonnerie est identique à celui utilisé sur la menuiserie.

Classement des coffres de volets roulants

Classe C2 : 0,79 m³/h.m | 3,95 m³/h.m²
Classe C3 : 0,26 m³/h.m | 1,3 m³/h.m²
Classe C4 : 0,08 m³/h.m | 0,4 m³/h.m²



> Le coffre BS'Optibloc est classé C3 pour toutes les manoeuvres (Moteur, Treuil)

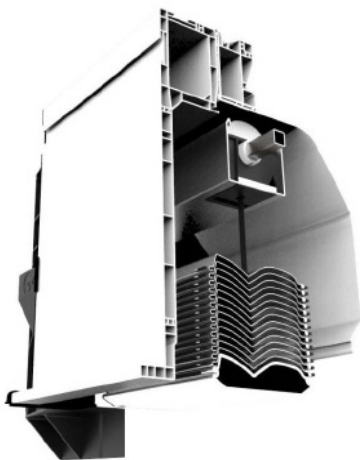

Une compatibilité avec toutes les réservations demi-linteaux du marché

Des dimensions réduites (204 x 103 mm) mais une forte capacité d'empilement.

Hauteur maximale de 2350mm sous tableau en lame Z de 93mm et en lame ourlée de 80mm

Configuration

Coffre PVC avec sous-face linteau spécifique BSO teinté masse blanc 9016, gris 7035, sable 1015 ou 7016, Manceuvre par Moteur Filaire, Coulisse monobloc Aluminium, patte latérale décalée ou élargie, clameaux et pattes équerres, profil de renfort. Monté sur menuiserie PVC, Alu ou Bois.

ATTENTION :
voir tableau des PV mise en oeuvre du VR sur les menuiseries pages 8-9 de ce tarif.

Lecture du tarif

Cotes :
Largeur = dos de coulisse
Hauteur = sous caisson-bas de coulisse

Exemple : Prix d'un BSO Lames en Z 93 de 93mm coloris sable 1015 et coulisses et lame finale en sable 1015 satiné, avec moteur Somfy IO pour construction neuve en 1900 x 1650 avec capteur de vent Eolis Wirefree IO.

Choisir dans la grille le prix de base et rajouter la PV moteur et la PV capteur de vent.

Prix de vente = 1618 € (prix du coffre selon configuration standard) + 453 € (PV moteur) + 282 € (PV capteur de vent) = 2353 €

Largeur Hauteur	1000	1100	1200	1300	1400	1500	1600	1700	1800	1900	2000	2100	2200	2300	2400	2500	2600	2700
1050	1216	1230	1249	1271	1286	1351	1372	1391	1411	1479	1500	1517	1539	1560	1630	1649	1686	1703
1150	1227	1256	1270	1285	1300	1377	1397	1413	1439	1502	1527	1544	1567	1587	1665	1685	1739	1762
1250	1266	1281	1304	1321	1341	1412	1433	1459	1477	1545	1565	1588	1610	1631	1710	1733	1767	1792
1350	1280	1300	1323	1340	1358	1435	1457	1482	1500	1570	1590	1612	1636	1660	1742	1770	1800	1844
1450	1270	1293	1313	1333	1351	1433	1456	1475	1500	1563	1585	1613	1637	1659	1740	1778	1803	1827
1550	1287	1308	1328	1350	1368	1452	1477	1498	1517	1591	1613	1639	1661	1693	1781	1812	1834	1859
1650	1301	1327	1345	1361	1388	1474	1498	1517	1544	1618	1641	1671	1697	1719	1812	1842	1866	1892
1750	1318	1341	1364	1384	1410	1480	1520	1552	1575	1646	1671	1697	1725	1748	1842	1875	1900	1928
1850	1335	1353	1379	1404	1424	1487	1547	1572	1595	1668	1693	1719	1747	1775	1872	1902	1930	1961
1950	1349	1375	1400	1420	1447	1494	1572	1599	1625	1693	1721	1749	1777	1804	1905	1941	1968	1991
2050	1367	1387	1414	1441	1466	1550	1594	1620	1647	1718	1749	1774	1802	1833	1935	1968	1996	2029
2150	1397	1422	1448	1473	1496	1553	1635	1660	1689	1759	1784	1818	1848	1874	1982	2017	2045	2073
2250	1411	1440	1467	1490	1518	1632	1655	1685	1710	1784	1812	1848	1870	1901	2017	2047	2078	2144

PV Moteurs	
Moteur Somfy IO	453

Capteurs de vent	
Les capteurs de vent sont fortement recommandés pour assurer une protection du BSO et de son environnement en cas de vents violents	Capteur Eolis Wirefree IO 282 € 

Lecture du tarif

Exemple 2 / mise en oeuvre spéciale : Chiffrage d'un volet roulant monté sur un châssis alu coulissant 2 vantaux sur 2 rails, pose en applique.

Chercher comme dans l'exemple 1, selon la taille du caisson et le type de tablier le prix de base du volet roulant et ses PV éventuelles liées aux coloris coffre et coulisses.

Se référer ensuite au tableau des pages 8 et 9 et choisir dans la liste le produit et la mise en oeuvre souhaitée.

HAÏSTER / TENDANCE 70		dernant D/G	traverse haute	cote X	coulisse PVC	ACCESSOIRES HORIZONTALS		ACCESSOIRES VERTICAUX	
						code	PV indicative en blanc	code	PV indicative en blanc
	pose en applique intérieur ISO 100	6108	6104	39	M3	COFFREDEX PCA3807A+Double Face	3 €/ml		Fixe-value coulisse ALU A
	pose en applique intérieur ISO 120	6109	6104	38	M3	Tablé 6138	12 €/ml		
	pose en applique intérieur ISO 140	6110	6106	37	M3				
	pose en applique intérieur ISO 160	6111	6106	36	M3	COFFREDEX PCA3807A+Double Face	3 €/ml		
	Coulissant 24 lissant			25	R	COFFREDEX PCA3807A+Double Face	3 €/ml		
	Coulissant 24 lissant			24	R				
ZENIT TG		dernant D/G	traverse haute	cote X	coulisse PVC	code		code	
	pose en applique intérieur ISO 100	76180	76180	24	M0	COFFREDEX PCA3807A+Double Face	3 €/ml	Tablé 6139	28 €/mH
	pose en applique intérieur ISO 120	76180	76180	23	M0	Tablé 6138	12 €/ml	Tablé 6140	33 €/mH
	pose en applique intérieur ISO 140	76180	76180	22	M0	Tablé 6139	14 €/ml	Tablé 6141	34 €/mH
	pose en applique intérieur ISO 160	76180	76180	20	M0	Tablé 6140	16,5 €/ml	Tablé 6142	36 €/mH
COULISSANT ALU		dernant D/G	traverse haute	cote X	coulisse ALU	code		code	
	2 rails pose en applique intérieur ISO 120	3720	3735	30	A	Tube Alu 15x15 + Double Face	8 €/ml		Fixe-value coulisse ALU A
	2 rails pose en applique intérieur ISO 140	3721	3739	30	A	COFFREDEX PCS015 A	6 €/ml		
	2 rails pose en applique intérieur ISO 160	3722	3730	30	A	COFFREDEX PCS015 A	6 €/ml		
	2 rails pose en applique intérieur ISO 180	3723	3731	30	A	COFFREDEX PCS015 A	6 €/ml		
	2 rails pose en applique intérieur ISO 200	3724	3732	30	A	COFFREDEX PCS015 A	6 €/ml		
	3 rails pose en applique intérieur ISO 180	3725	3731	30	A	COFFREDEX PCS015 A	6 €/ml		
	3 rails pose en applique intérieur ISO 200	3726	3732	30	A	COFFREDEX PCS015 A	6 €/ml		
	galandage 1 rail	3740	3742	30	A	Cale 5mm SPPF - RC0845	4 €/ml	plot 30x6 D/G	
	galandage 2 rails	3741	3743	30	A	Cale 5mm SPPF - RC0845	4 €/ml	plat 2x30x6 + plat 38x4 + tube 50x30	17 €/ml + 135 €/mH
THERMADVANCE		dernant D/G	traverse haute	cote X	coulisse ALU	code		code	
	pose en applique intérieur ISO 100	5205	5209	30	A	COFFREDEX TR2012	2 €/ml		Fixe-value coulisse ALU A
	pose en applique intérieur ISO 120	5206	5209	30	A	Tube Alu 15x15 + Double Face	8 €/ml		
	pose en applique intérieur ISO 140	5205	5210	30	A	COFFREDEX PCS015 A	6 €/ml		
	pose en applique intérieur ISO 160	5206	5211	30	A	COFFREDEX PCS015 A	6 €/ml		
	pose en applique intérieur ISO 180	5208	5212	30	A	COFFREDEX PCS015 A	6 €/ml		
	pose en applique intérieur ISO 200	5207	5213	30	A	COFFREDEX PCS015 A	6 €/ml		

Pour un châssis de 2000 de large et 2200 de haut, la PV correspond à 8 € pour le calage haut et 334,40 € pour la fixation des coulisses - à additionner au prix du volet roulant.

Mise en oeuvre

MASTER / TENDANCE 70		dormant D/G	traverse haute	cote X	coulisse PVC
	pose en applique intérieur ISO 100	6108	6104	39	M3
	pose en applique intérieur ISO 120	6109	6104	38	M3
	pose en applique intérieur ISO 140	6110	6108	37	M3
	pose en applique intérieur ISO 160	6111	6109	36	M3
	Coulissant 74 levant			25	R
	Coulissant 84 levant			24	R
ZENIT 76		dormant D/G	traverse haute	cote X	coulisse PVC
	pose en applique intérieur ISO 100	76180	76180	24	M0
	pose en applique intérieur ISO 120	76180	76180	23	M0
	pose en applique intérieur ISO 140	76180	76180	22	M0
	pose en applique intérieur ISO 160	76180	76180	20	M0
COULISSANT ALU		dormant D/G	traverse haute	cote X	coulisse ALU
	2 rails pose en applique intérieur ISO 120	3720	3735	18	A
	2 rails pose en applique intérieur ISO 140	3721	3739	18	A
	2 rails pose en applique intérieur ISO 160	3722	3730	17	A
	2 rails pose en applique intérieur ISO 180	3723	3731	17	A
	2 rails pose en applique intérieur ISO 200	3724	3732	16	A
	3 rails pose en applique intérieur ISO 180	3723	3731	16	A
	3 rails pose en applique intérieur ISO 200	3724	3732	30	A
	galandage 1 rail	3402	3408		A
	galandage 2 rails	3402	3408		A
THERM'ADVANCE		dormant D/G	traverse haute	cote X	coulisse ALU
	pose en applique intérieur ISO 100	5203	5209	13	A
	pose en applique intérieur ISO 120	5204	5209	12	A
	pose en applique intérieur ISO 140	5205	5210	13	A
	pose en applique intérieur ISO 160	5206	5211	12	A
	pose en applique intérieur ISO 180	5626	5212	12	A
	pose en applique intérieur ISO 200	5627	5213	11	A

Mise en oeuvre

ACCESSOIRES HORIZONTAUX		ACCESSOIRES VERTICAUX	
code	PV indicative en blanc	code	PV indicative en blanc
COPRODEX PCA3007A+Double Face	3 €/mL		Plus-value coulisses ALU A
Tapée 6138	12 €/mL		
COPRODEX PCA3007A+Double Face	3 €/mL		
COPRODEX PCA3007A+Double Face	3 €/mL		
code		code	
COPRODEX PCA3007A+Double Face	3 €/mL	tapée 6139	28 €/mH
Tapée 6138	12 €/mL	tapée 6140	33 €/mH
Tapée 6139	14 €/mL	tapée 6141	34 €/mH
Tapée 6140	16,5 €/mL	tapée 6142	36 €/mH
code		code	
Tube Alu 15x15 + Double Face	8 €/mL		Plus-value coulisses ALU A
COPRODEX PC5015 A	6 €/mL		
COPRODEX PC5015 A	6 €/mL		
COPRODEX PC5015 A	6 €/mL		
COPRODEX PC5015 A	6 €/mL		
COPRODEX PC5015 A	6 €/mL		
Cale 5mm SPPF - RC0045	4 €/mL	plat 30x6 D/G	17 €/mH + 70 €/mH
Cale 5mm SPPF - RC0045	4 €/mL	plat 2x30x6 + plat 30x4 + tube 50x30	17 €/mH + 135 €/mH
code		code	
COPRODEX TR2012	2 €/mL		Plus-value coulisses ALU A
Tube Alu 15x15 + Double Face	8 €/mL		
COPRODEX PC5015 A	6 €/mL		
COPRODEX PC5015 A	6 €/mL		
COPRODEX PC5015 A	6 €/mL		
COPRODEX PC5015 A	6 €/mL		

mH = mètre de Hauteur
mL = mètre de Largeur

Configuration

Coffre PVC avec sous-face linteau spécifique BSO teinté masse blanc 9016, gris 7035, sable 1015 ou 7016, Manœuvre par Moteur Filaire, Coulisse monobloc Aluminium, patte latérale décalée ou élargie, clameaux et pattes équerres, profil de renfort. Monté sur menuiserie PVC, Alu ou Bois.

ATTENTION :
voir tableau des PV mise en oeuvre du VR sur les menuiseries pages 8-9 de ce tarif.

Largeur Hauteur	1000	1100	1200	1300	1400	1500	1600	1700	1800	1900	2000	2100	2200	2300	2400	2500	2600	2700
1050	1303	1318	1338	1362	1378	1448	1470	1490	1512	1585	1607	1625	1649	1671	1746	1767	1806	1825
1150	1315	1346	1361	1377	1394	1475	1497	1514	1542	1609	1636	1655	1679	1700	1784	1805	1864	1888
1250	1357	1373	1397	1415	1437	1513	1535	1563	1583	1656	1677	1702	1726	1747	1832	1857	1893	1920
1350	1372	1394	1418	1436	1456	1537	1561	1588	1607	1682	1704	1728	1753	1779	1867	1896	1929	1976
1450	1361	1386	1407	1428	1448	1535	1560	1581	1607	1674	1698	1729	1754	1778	1865	1905	1932	1957
1550	1379	1401	1423	1447	1465	1556	1583	1605	1625	1705	1729	1756	1780	1814	1908	1941	1965	1992
1650	1395	1422	1441	1459	1487	1580	1605	1625	1655	1734	1758	1791	1818	1842	1941	1974	2000	2027
1750	1412	1437	1462	1483	1511	1586	1629	1663	1687	1764	1791	1818	1848	1872	1974	2008	2036	2066
1850	1431	1450	1477	1505	1526	1594	1658	1684	1709	1788	1814	1842	1871	1902	2006	2038	2068	2101
1950	1446	1473	1500	1522	1550	1600	1684	1714	1741	1814	1844	1874	1904	1933	2041	2079	2109	2134
2050	1464	1486	1515	1544	1571	1661	1708	1735	1765	1841	1874	1901	1931	1964	2074	2109	2139	2174
2150	1497	1524	1551	1579	1603	1665	1752	1779	1809	1884	1912	1948	1980	2007	2124	2161	2191	2221
2250	1512	1543	1572	1597	1626	1748	1773	1805	1832	1912	1941	1980	2004	2037	2161	2194	2226	2297
2350	1527	1558	1582	1616	1642	1767	1797	1827	1856	1938	1970	1998	2037	2066	2188	2223	2294	2332

PV Moteurs	
Moteur Somfy IO	486

Capteurs de vent	
Les capteurs de vent sont fortement recommandés pour assurer une protection du BSO et de son environnement en cas de vents violents	<p>Capteur Eolis Wirefree IO</p> <p>302 €</p> 

Cotes :
 Largeur = dos de coulisse
 Hauteur = sous caisson-bas
 de coulisse



Largeur	2800	2900	3000	3100	3200	3300	3400	3500	3600	3700	3800	3900	4000	4100	4200	4300	4400	4500
Hauteur																		
1050	1875	1893	1917	1990	2015	2098	2122	2141	2165	2189	2214	2236	2260	2283	2364	2389	2410	2434
1150	1907	1931	1953	2037	2055	2142	2170	2194	2217	2239	2266	2285	2312	2335	2423	2444	2469	2490
1250	1962	1987	2014	2066	2097	2180	2208	2228	2259	2281	2331	2358	2379	2408	2495	2517	2541	2568
1350	2003	2028	2049	2079	2106	2190	2216	2241	2269	2289	2383	2407	2431	2458	2550	2620	2642	2669
1450	1985	2008	2036	2091	2115	2208	2235	2259	2289	2311	2404	2431	2455	2524	2622	2647	2675	2695
1550	2019	2047	2071	2129	2156	2254	2278	2303	2327	2360	2493	2521	2547	2580	2672	2703	2730	2754
1650	2055	2079	2109	2164	2195	2293	2323	2350	2414	2444	2540	2570	2597	2626	2731	2755	2788	2810
1750	2092	2119	2147	2205	2233	2339	2409	2436	2467	2491	2592	2619	2650	2676	2783	2816	2845	2867
1850	2128	2158	2183	2249	2318	2420	2454	2478	2508	2541	2639	2672	2702	2734	2838	2868	2902	2928
1950	2163	2194	2221	2327	2355	2464	2494	2527	2552	2584	2668	2698	2731	2780	2899	2924	2956	2989
2050	2199	2269	2301	2367	2396	2510	2541	2568	2601	2631	2678	2705	2744	2813	2926	2981	3017	3096
2150	2297	2322	2357	2387	2411	2534	2568	2595	2630	2657	2688	2715	2753	2823	2939	3034	3064	3097
2250	2326	2359	2389	2431	2463	2579	2609	2642	2675	2705	2740	2767	2803	2941	3057	3092	3125	3158
2350	2362	2389	2427	2460	2496	2622	2653	2682	2721	2749	2781	2817	2876	2985	3112	3148	3178	3213

Configuration

Coffre PVC avec sous-face linteau spécifique BSO teinté masse blanc 9016, gris 7035, sable 1015 ou gris 7016, Manœuvre par Moteur Filaire, Coulisse monobloc Aluminium, patte latérale décalée ou élargie, clameaux et pattes équerres, profil de renfort. Monté sur menuiserie PVC, Alu, Bois et Bois-Alu

ATTENTION :
voir tableau des PV mise en oeuvre du VR sur les menuiseries pages 8-9 de ce tarif.

Largeur Hauteur	1000	1100	1200	1300	1400	1500	1600	1700	1800	1900	2000	2100	2200	2300	2400	2500	2600	2700	2800	2900
1050	1226	1246	1267	1280	1333	1346	1365	1455	1468	1529	1542	1555	1568	1580	1665	1687	1700	1714	1729	1743
1150	1239	1266	1276	1298	1342	1366	1386	1466	1483	1544	1557	1570	1583	1600	1691	1715	1724	1737	1751	1766
1250	1249	1270	1291	1313	1361	1441	1461	1482	1498	1559	1572	1585	1604	1624	1712	1735	1745	1761	1774	1790
1350	1266	1288	1310	1323	1378	1458	1476	1500	1522	1583	1596	1609	1622	1646	1739	1759	1772	1788	1801	1814
1450	1308	1317	1328	1347	1431	1444	1463	1484	1513	1572	1585	1598	1613	1638	1726	1746	1761	1786	1807	1823
1550	1334	1350	1366	1385	1438	1462	1475	1499	1532	1599	1623	1645	1704	1722	1741	1770	1789	1813	1834	1853
1650	1341	1357	1378	1397	1456	1469	1494	1511	1542	1615	1635	1660	1722	1743	1767	1785	1815	1831	1855	1877
1750	1350	1370	1394	1410	1465	1489	1506	1526	1559	1630	1654	1678	1745	1764	1791	1815	1839	1857	1881	1897
1850	1358	1387	1403	1422	1484	1502	1519	1545	1574	1648	1674	1696	1760	1785	1806	1839	1860	1876	1903	1921
1950	1398	1420	1436	1457	1519	1544	1562	1583	1619	1685	1710	1737	1802	1826	1856	1879	1901	1923	1946	1968
2050	1408	1424	1448	1468	1537	1547	1574	1595	1629	1700	1729	1753	1820	1841	1877	1901	1921	1946	1970	1992
2150	1411	1439	1458	1482	1540	1550	1587	1613	1644	1720	1744	1768	1835	1859	1892	1916	1943	1964	1989	2013
2250	1429	1448	1473	1497	1559	1581	1608	1625	1665	1737	1761	1789	1856	1878	1913	1940	1964	1986	2015	2037
2350	1434	1461	1480	1501	1571	1596	1615	1635	1677	1751	1774	1804	1877	1901	1934	1957	1985	2010	2034	2059

PV Moteurs

Moteur Somfy IO

486

Capteurs de vent

Les capteurs de vent sont fortement recommandés pour assurer une protection du BSO et de son environnement en cas de vents violents

Capteur Eolis Wirefree IO

302 €



Cotes :
 Largeur = dos de coulisse
 Hauteur = sous caisson-bas
 de coulisse



Largeur Hauteur	3000	3100	3200	3300	3400	3500	3600	3700	3800	3900	4000	4100	4200	4300	4400	4500	4600	4700	4800	4900	5000
1050	1755	1773	1795	1895	1929	1948	1980	1993	2008	2022	2045	2103	2204	2217	2234	2252	2265	2286	2306	2320	2338
1150	1782	1797	1819	1919	1961	1977	2010	2023	2036	2051	2075	2145	2232	2253	2272	2290	2307	2325	2340	2364	2376
1250	1803	1827	1840	1949	2000	2020	2039	2052	2067	2084	2105	2240	2268	2286	2305	2316	2342	2357	2370	2390	2409
1350	1829	1851	1867	1976	2012	2030	2045	2087	2103	2118	2137	2278	2297	2324	2343	2361	2380	2393	2413	2429	2447
1450	1895	1924	1942	1970	1993	2008	2027	2079	2138	2156	2182	2287	2307	2331	2349	2371	2389	2408	2518	2539	2557
1550	1920	1948	1968	2001	2016	2035	2060	2106	2167	2186	2214	2316	2342	2365	2387	2406	2424	2534	2553	2580	2601
1650	1943	1970	1993	2025	2043	2064	2084	2134	2195	2213	2238	2352	2371	2395	2417	2524	2548	2567	2589	2604	2624
1750	1967	1994	2028	2049	2073	2088	2110	2163	2224	2246	2273	2362	2483	2505	2527	2570	2590	2608	2623	2647	2671
1850	2003	2030	2049	2075	2093	2117	2139	2192	2257	2281	2299	2371	2490	2511	2533	2608	2633	2650	2667	2682	2709
1950	2041	2074	2101	2125	2146	2171	2195	2245	2309	2333	2358	2381	2503	2524	2548	2676	2696	2721	2737	2769	2793
2050	2065	2092	2122	2148	2173	2194	2219	2272	2335	2360	2393	2413	2535	2562	2581	2708	2729	2756	2778	2799	2826
2150	2086	2127	2146	2177	2197	2221	2239	2298	2368	2393	2414	2446	2565	2592	2613	2740	2765	2787	2807	2837	2861
2250	2124	2154	2178	2202	2223	2250	2272	2313	2377	2405	2432	2475	2599	2624	2654	2899	2921	2948	2965	2996	3022
2350	2145	2170	2194	2217	2247	2263	2296	2318	2385	2409	2436	2502	2635	2663	2687	2934	2958	2979	3004	3027	3054

Options sur les coffres BSOptibloc

PLUS VALUES ACCESSOIRES		
	Prix	Unité
Usinage trou pour entrée d'air : - 1 découpe 350x15 = P - 2 découpes 350x15 = 2P	11 € 16 €	Unité Unité
Manchon d'entrée d'air Ep - G = 106 à 135	30 €	Par découpe
Manchon d'entrée d'air + 1 rallonge Ep - G = 136 à 173	42 €	Par découpe
Manchon d'entrée d'air + 2 rallonges Ep - G = 174 à 250	54 €	Par coffre
Patte Galandage	19 €	Unité

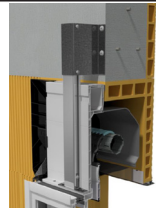
PLUS VALUES RENFORTS		
Patte renfort	Prix	Unité
 <p>Pièce métallique à poser sur chantier pour liasonner la traverse haute avec la maçonnerie. Nombre à adapter en fonction de la largeur</p>	37 €	Par patte

OPTION CABLE MOTEUR			
	Filaire	Radio	Unité
Câble 5ml	46 €		Par coffre
Câble 10ml	55 €		Par coffre
Changement du câble impossible avec moteur filaire Simu et avec tous les moteurs courts			



Coloris lames en Z de 93mm et ourlées de 80 mm

Désignation	PV
LAMES EN Z 93 ET OURLÉES 80	
Blanc signalisation 9016	Base - sans PV
Sable 1015	
Rouge pourpre 3004	
Gris anthracite 7016	
Gris clair 7035	
Noir 9005	
Aluminium blanc 9006	
Aluminium gris 9007	
Gris 2900 Sablé	
Noir 2100 Sablé	
Autre RAL	

Coloris coulisses et lames finales



Désignation	PV
COULISSES ET LAMES FINALES SATINÉES	
Blanc signalisation 9016S	Base - sans PV
Blanc 9010B	
Sablé 1015S	
Rouge pourpre 3004S	
Gris anthracite 7016S	
Gris terre d'ombre 7022S	
Gris clair 7035S	
Noir 9005S	
Aluminium blanc 9006S	
Autre RAL	
COULISSES ET LAMES FINALES GRANITÉES	
Sablé 1015T	Base - sans PV
Rouge pourpre 3004T	
Gris anthracite 7016T	
Noir 9005T	
Aluminium blanc 9006T	
Aluminium gris 9007T	
Gris 2900 Sablé	
Noir 2100 Sablé	
Autre RAL	Disponible sur demande* - avec PV

Points de commandes et automatismes

BSO	BSO	BSO
		
Inverseur de base encastré	Inis 80X80	Inis Saillie
Prix ou MV: 11 €	Prix : 29 €	Prix : 21 €
Prendre en compte en moins value si non fourni, ou remplacé par un autre modèle	Commande d'un moteur filaire	Commande d'un moteur filaire
Code commande : IN	Code commande : I80	Code commande : IS
Ref SPPF : 10018299	Ref SPPF : 10055099	Ref SPPF : 10055199
	Ref Somfy : 1800513	Ref Somfy : 1800511



Ce sigle indique des produits compatibles avec BSOptibloc

Commandes murales		Télécommandes individuelles ou de pièce
 <p>Smooove Sensitif</p>	 <p>Smooove Sensitif 1 IO A/M</p>	 <p>Situio 1 IO Variation</p>
Prix : 96 €	Prix : 135 €	Prix : 145 €
Commande sensitive murale individuelle ou de pièce	Commande sensitive murale individuelle ou de pièce 2 modes de fonctionnement : Automatique (pour bénéficier de la centralisation), Manuel (temporairement déconnecté de la centralisation)	Télécommande individuelle ou de pièce 1 Canal avec molette d'orientation La molette d'orientation est idéale pour piloter un BSO. Elle permet de régler de manière totalement intuitive l'orientation des lames de BSO en fonction de l'occultation souhaitée
Code commande : SS1	Code commande : SS2	Code commande : S11B
Ref SPPF : 10029699	Ref SPPF : 10030799	Ref SPPF : 10055799
Ref Somfy : 1800324	Ref Somfy : 1811013 + 9015022	Ref Somfy : 1811634



Ce sigle indique des produits io-homecontrol sans retour d'informations



Ce sigle indique des produits io-homecontrol avec retour d'informations





Ce sigle indique des produits pilotant le mode «Discret» des moteurs S&SO RS100



Ce sigle indique des produits compatibles avec BSOptibloc

Télécommandes de centralisation
 <p>Nina</p>
Prix : 361 €
Télécommande intuitive avec écran tactile pour piloter jusqu'à 60 produits L'écran tactile rend très intuitif et précis l'utilisation des produits associés. Possibilité de personnaliser les icônes de chaque produit. Large paramétrage : 60 produits, 30 groupes et 15 scénarios par groupe
Code commande : NI
Ref SPPF : 10043999
Ref Somfy : 1805251



Horloges	
	
<p>Chronis IO</p>	<p>Nina Timer</p>
<p>Prix : 347 €</p>	<p>Prix : 407 €</p>
<p>Horloge murale 1 canal</p> <p>Programmez l'horloge d'ouverture et de fermeture de vos volets roulants et vos stores équipés de la technologie radio IO</p>	<p>Horloge intuitive avec écran tactile</p> <p>Télécommande permettant d'automatiser jusqu'à 50 produits.</p> <p>Création de journées types, jusqu'à 12 actions par jour, fonction simulation de présence</p>
<p>Code commande : HCI</p>	<p>Code commande : NIT</p>
<p>Ref SPPF : 10036899</p>	<p>Ref SPPF : 10045999</p>



Ce sigle indique des produits io-homecontrol sans retour d'informations





Ce sigle indique des produits io-homecontrol avec retour d'informations



Ce sigle indique des produits pilotant le mode «Discret» des moteurs S&SO RS100



Ce sigle indique des produits compatibles avec BSOptibloc

Pilotage de la maison	
	
<p>TaHoma Switch Pro</p>	<p>Connexoon</p>
<p>Prix : 548 €</p>	<p>Prix : 269 €</p>
<p>Commandez et gérez les équipements connectés de votre maison ou appartement, depuis votre ordinateur, votre tablette ou votre smartphone, que vous soyez chez vous ou loin de chez vous.</p> <p>Avec TaHoma, votre maison devient plus confortable, plus sécurisée et plus économe.</p>	<p>Connexoon Fenêtre : une box et une application smartphone pour commander l'environnement «fenêtre» de la maison. D'autres applications sont disponibles pour contrôler facilement d'autres équipements de la maison.</p>
<p>Code commande : TS</p>	<p>Code commande : CX</p>
<p>Ref SPPF : 10061899</p>	<p>Ref SPPF : 10044099</p>
<p>Ref Somfy : 1870594</p>	<p>Ref Somfy : 1811429</p>

