

- TARIF -

VOLET ROULANT OPTIBLOC

Prix hors taxes, hors pose



Coffre demi-linteau

HAUSSES A AJOUTER
Professionnels : 5,2 % + 8,5 %
Autres : 5,2 % + 8,5 % + 6%

hilzinger®

Fabricant de Fenêtres et Portes.

SOMMAIRE

4	Optibloc
4	Présentation de l'Optibloc
6	Lecture du tarif
8	Mise en oeuvre
12	Grilles tarifaires coffre Optibloc
12	Tablier de 8mm PVC
14	Tablier de 11mm PVC
16	Tablier de 8mm ALU
18	Tablier de 11mm ALU
20	Options coffre Optibloc
20	Accessoires, isolation acoustique, profils, renforts
20	Câble moteur et longueur de tringles
21	Réservation réduite et rallonge coulisse
22	Annexes
22	Plus-values Coloris coulisses et lames finales
24	Plus-values Coloris tabliers
27	Automatismes et points de commande
28	Automatismes et points de commande filaires Somfy
29	Automatismes et points de commande Somfy IO et RS
31	Automatismes et points de commande SIMU

Finition



Coffre de volet roulant rapide à poser sur la menuiserie : fixation par 2 pattes coulisses et 2 pattes latérales.

Finitions personnalisables à l'extérieur
Coffre invisible à l'intérieur et discret à l'extérieur, avec des finitions personnalisables :

- Sous face linteau 215 (standard)
- Cornière 40x60 (En option)
- Livré sans sous-face (moins-value appliquée)

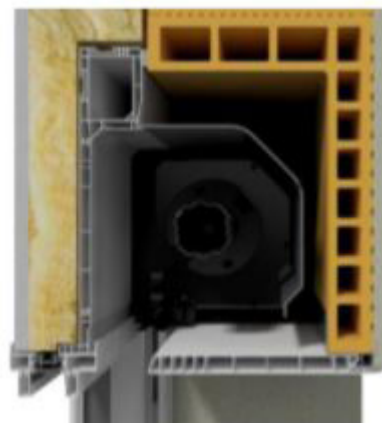

Représentation avec sous-face linteau 215

Coloris standards sous-face



Blanc
Proche RAL 9016

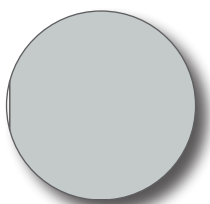

Gris clair
Proche RAL 7035



Gris anthracite
Proche RAL 7016

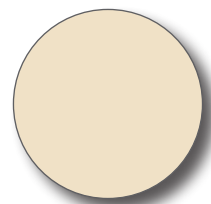

Crème
Proche RAL 9001

Présentation

Un concentré de performances

Le coffre Optibloc propose aujourd'hui une excellente performance thermique.
 $U_c = 0.54 W/m^2.K$. (dans le cas d'un doublage de 140mm en PSE)

Epaisseur de doublage (mm)	Epaisseur d'isolant droit du coffre (mm)	Valeur Up (W/m ² .K) Avec isolant 0.032 (W/m.K)			Valeur Up (W/m ² .K) Avec isolant 0.040 (W/m.K)		
		Sans renfort	Avec renfort	Acoustique	Sans renfort	Avec renfort	Acoustique
100	20	0.79	0.80	0.90	0.88	0.88	0.98
120	40	0.53	0.68	0.57	0.61	0.75	0.66
140	60	0.40	0.42	0.42	0.47	0.48	0.49
160	80	0.32	0.35	0.33	0.38	0.41	0.40
180	100						
200	120						

Isolation	Doublage	Config	Performance	T	P1
PSE	100			47	48
Laine de roche	100			48	51
Laine de verre	100			48	50
	120			49	52

L'atténuation acoustique offerte par le coffre Optibloc est importante même en configuration standard (47dB) et monte jusqu'à 52dB.

Une étanchéité simplifiée et rapide avec le gros oeuvre. Rien à rajouter sur le coffre : les pièces nécessaires à l'étanchéité sont déjà assemblées. Le système d'étanchéité sur la maçonnerie est identique à celui utilisé sur la menuiserie.

Classement des coffres de volets roulants

Classe C2 : 0,79 m³/h.m | 3,95 m³/h.m²
 Classe C3 : 0,26 m³/h.m | 1,3 m³/h.m²
 Classe C4 : 0,08 m³/h.m | 0,4 m³/h.m²



> Le coffre Optibloc est classé C3 pour toutes les manoeuvres (Moteur, Treuil)

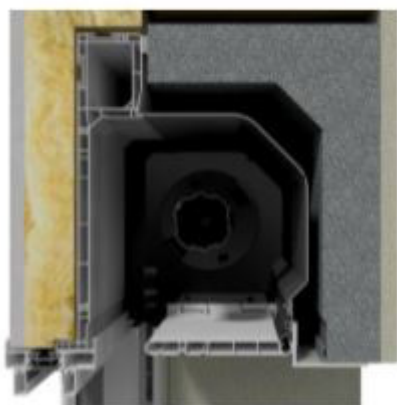

Représentation avec cornière 40x60

Une compatibilité avec toutes les réservations demi-linteaux du marché

Des dimensions réduites (204 x 143 mm) mais une forte capacité d'enroulement.

Enroulement maximal : 2350 mm sous coffre en lames de 11mm.

Lecture du tarif

Configuration

Coffre PVC avec sous-face linteau 215 teinté masse blanc 9016, gris 7016, gris 7035, sable 1015, Manœuvre par Moteur Filaire, Coulisse monobloc PVC, Isolation thermique, joint sur lame finale alu, Tablier agrafé, attache tablier standard, patte latérale décalée ou élargie, clameaux et pattes équerres, profil de renfort, câble standard de 3 mètres. Monté sur menuiserie PVC, Alu ou Bois.

ATTENTION :
voir tableau des PV mise en oeuvre du VR sur les menuiseries pages 8-9 de ce tarif.

Cotes :
Largeur = dos de coulisse
Hauteur = sous caisson-bas de coulisse

Exemple : Prix d'un volet roulant Tablier 11mm PVC moteur Somfy IO pour construction neuve en 600 x 2150 avec coulisses ALU Monobloc RAL Standard avec option sous-face y compris profil de liaison avec cornière 40x60 teinté masse

Choisir dans la grille de base le prix de base et rajouter les PV coulisse (à droite), moteur et coffre (en bas)

Prix de vente = 655 € (prix du coffre selon configuration standard) + 179 € (PV moteur) + 41 € (PV Coulisses) + 37 € (PV Coffre et coloris coffre) + 17 € (PV sous-face) = 929 €

Hauteur	Largeur	600	700	800	900	1 000	1 100	1 200	1 300	1 400	Moteur	PV coulisses ALU A (Mono) *
		ZONE A2			ZONE A			ZONE B				
550		594	603	547	558	566	575	582	591	598	ZONE A	12
650		598	606	551	563	571	580	589	597	606		13
750		601	610	556	568	578	586	595	604	614		15
850		605	615	561	574	583	592	601	611	622		18
950		609	620	566	578	589	598	608	619	629		20
1 050		612	624	570	584	594	605	616	626	636		21
1 150		618	628	575	589	599	610	623	633	643		23
1 250		621	633	579	594	605	618	629	640	651		25
1 350		625	637	584	598	610	623	635	646	658		26
1 450		628	641	589	604	618	629	642	654	666		28
1 550		633	644	593	609	623	636	649	660	673		30
1 650		636	649	598	615	628	642	655	668	681		33
1750		640	653	603	620	635	648	661	674	688		34
1850		643	657	607	625	639	653	668	681	697		36
1950		648	661	611	630	645	659	674	689	731		ZONE B
2050		651	666	618	636	651	666	681	724	739	39	
2150		655	670	623	641	656	671	715	731	746	41	
2250		658	674	627	645	661	677	721	737	754	43	
2350		663	679	631	651	667	722	728	744	762	45	

* Ajouter le forfait et la PV coloris page 20-21

MV Absence de sous-face	-10	-11	-12	-13	-14	-17	-18	-19	-20
PV Option sous-face y compris profil de liaison cornière 40x60 (teinté masse)	17	19	21	24	26	28	30	34	36
PV Option sous-face y compris profil de liaison avec cornière 40x60 (laquage satiné) + forfait 460 € / coloris par commande	37	43	49	54	60	66	73	79	85
PV Option sous-face y compris profil de liaison avec cornière 40x60 (laquage granité) + forfait 460 € / coloris par commande	41	48	54	60	67	74	81	88	95
PV Option sous-face linteau 215 (laquage satiné) + forfait 460 € / coloris par commande	25	29	34	37	41	45	49	53	56
PV Option sous-face linteau 215 (laquage granité) + forfait 460 € / coloris par commande	28	33	37	42	47	51	55	59	64

PV Moteurs	SOMFY			SIMU			PV Manœuvre de secours sur moteur (SOMFY)
	IO	RS 100	RS 100 Hybride	Filaire	Radio	Radio BHz	
Motorisation Zone A	184	198	207	-41	121	121	274
Motorisation Zone B	179	198	207	-53	110	110	274
Motorisation Zone C	179	198	207	-62	101	101	279
Motorisation Zone A2	179			0	162	162	274
Motorisation A2 obligatoire si :	Filaire et L < 59.5 IO / Radio et L < 69.5						

MV Manoeuvre par treuil	-55 €
-------------------------	-------

Lecture du tarif

Exemple 2 / mise en oeuvre spéciale : Chiffrage d'un volet roulant monté sur un châssis alu coulissant à galandage 2 vantaux sur 2 rails, pose en applique.

Chercher comme dans l'exemple 1, selon la taille du caisson et le type de tablier le prix de base du volet roulant et ses PV éventuelles liées aux coloris coffre et coulisses.

Se référer ensuite au tableau des pages 8 et 9 et choisir dans la liste le produit et la mise en oeuvre souhaitée.

MASTER / TENDANCE ?	dormant D/G	traverse haute	cote X	coulisse PVC	ACCESSOIRES HORIZONTAUX		ACCESSOIRES VERTICAUX	
					code	PV indicative en blanc	code	PV indicative en blanc
pose en applique intérieur ISO 100	6106	6104	39	MS	COPRODEX PCA30006+Double face	8 €/mL		
pose en applique intérieur ISO 120	6109	6104	38	MS	Tablé 6130	12 €/mL		
pose en applique intérieur ISO 140	6116	6108	37	MS				
pose en applique intérieur ISO 160	6111	6109	36	MS				
Coulissant 74 levant			25	R	COPRODEX PCA30004+Double face	3 €/mL	tablé 6139	30 €/mH
Coulissant 84 levant			24	R	COPRODEX PCA30004+Double face	3 €/mL		
ZENIT 76	dormant D/G	traverse haute	cote X	coulisse PVC	code		code	
pose en applique intérieur ISO 100	76130	76160	24	MO	COPRODEX PCA30004+Double face	3 €/mL	tablé 6142	33 €/mH
pose en applique intérieur ISO 120	76130	76160	23	MO			tablé 6139	33 €/mH
pose en applique intérieur ISO 140	76130	76160	22	MO	Tablé 6139	15 €/mL	tablé 6140	34 €/mH
pose en applique intérieur ISO 160	76130	76160	20	MO	Tablé 6140	17 €/mL	tablé 6141	35 €/mH
COULISSANT ALU	dormant D/G	traverse haute	cote X	coulisse ALU	code		code	
2 rails pose en applique intérieur ISO 120	3728	3735	30	A	Tube Ala 15x15 + Double Face	8 €/mL		
2 rails pose en applique intérieur ISO 140	3721	3739	30	A	COPRODEX PCS915 A	6 €/mL		
2 rails pose en applique intérieur ISO 160	3722	3738	30	A	COPRODEX PCS915 A	6 €/mL		
2 rails pose en applique intérieur ISO 180	3723	3731	30	A	COPRODEX PCS915 A	6 €/mL		
2 rails pose en applique intérieur ISO 200	3724	3732	30	A	COPRODEX PCS915 A	6 €/mL		
3 rails pose en applique intérieur ISO 180	3723	3731	30	A	COPRODEX PCS915 A	6 €/mL		
3 rails pose en applique intérieur ISO 200	3724	3732	30	A	COPRODEX PCS915 A	6 €/mL		
galandage 1 rail	3746	3742	30	A	Calé serré SPRR - RCB645	8 €/mL		
galandage 2 rails	3741	3743	30	A	Calé serré SPRR - RCB645	8 €/mL		
THERMADVANCE	dormant D/G	traverse haute	cote X	coulisse ALU	code		code	
pose en applique intérieur ISO 100	5263	5289	30	A	COPRODEX TR2612	2 €/mL		
pose en applique intérieur ISO 120	5264	5289	30	A	Tube Ala 15x15 + Double Face	8 €/mL		
pose en applique intérieur ISO 140	5265	5218	30	A	COPRODEX PCS915 A	6 €/mL		
pose en applique intérieur ISO 160	5266	5211	30	A	COPRODEX PCS915 A	6 €/mL		
pose en applique intérieur ISO 180	5266	5212	30	A	COPRODEX PCS915 A	6 €/mL		
pose en applique intérieur ISO 200	5427	5213	30	A	COPRODEX PCS915 A	6 €/mL		

PV accessoire horizontal

Pour un châssis de 2000 de large et 2200 de haut, la PV correspond à 8 € pour le calage haut à additionner au prix du volet roulant.

Mise en oeuvre PVC et Aluminium

MASTER / TENDANCE 70		dormant D/G	traverse haute	cote X	coulisse PVC
	pose en applique intérieur ISO 100	6108	6104	39	M3
	pose en applique intérieur ISO 120	6109	6104	38	M3
	pose en applique intérieur ISO 140	6110	6108	37	M3
	pose en applique intérieur ISO 160	6111	6109	36	M3
	Coulissant 74 levant			25	R
	Coulissant 84 levant			24	R
ZENIT 76		dormant D/G	traverse haute	cote X	coulisse PVC
	pose en applique intérieur ISO 100	76180	76180	24	M0
	pose en applique intérieur ISO 120	76180	76180	23	M0
	pose en applique intérieur ISO 140	76180	76180	22	M0
	pose en applique intérieur ISO 160	76180	76180	20	M0
COULISSANT ALU		dormant D/G	traverse haute	cote X	coulisse ALU
	2 rails pose en applique intérieur ISO 120	3720	3735	30	A
	2 rails pose en applique intérieur ISO 140	3721	3739	30	A
	2 rails pose en applique intérieur ISO 160	3722	3730	30	A
	2 rails pose en applique intérieur ISO 180	3723	3731	30	A
	2 rails pose en applique intérieur ISO 200	3724	3732	30	A
	3 rails pose en applique intérieur ISO 180	3723	3731	30	A
	3 rails pose en applique intérieur ISO 200	3724	3732	30	A
	galandage 1 rail	3740	3742	30	A
	galandage 2 rails	3741	3743	30	A
THERM'ADVANCE		dormant D/G	traverse haute	cote X	coulisse ALU
	pose en applique intérieur ISO 100	5203	5209	30	A
	pose en applique intérieur ISO 120	5204	5209	30	A
	pose en applique intérieur ISO 140	5205	5210	30	A
	pose en applique intérieur ISO 160	5206	5211	30	A
	pose en applique intérieur ISO 180	5626	5212	30	A
	pose en applique intérieur ISO 200	5627	5213	30	A

Mise en oeuvre PVC et Aluminium

ACCESSOIRES HORIZONTAUX		ACCESSOIRES VERTICAUX	
code	PV indicative en blanc	code	PV indicative en blanc
COPRODEX PCA3007A+Double Face	4 €/mL		
Tapée 6138	13 €/mL		
COPRODEX PCA3007A+Double Face	4 €/mL	tapée 6139	30 €/mH
COPRODEX PCA3007A+Double Face	4 €/mL		
code	PV indicative en blanc	code	PV indicative en blanc
COPRODEX PCA3007A+Double Face	4 €/mL	tapée 6142	38 €/mH
		tapée 6139	30 €/mH
Tapée 6139	17 €/mL	tapée 6140	34 €/mH
Tapée 6140	19 €/mL	tapée 6141	36 €/mH
code	PV indicative en blanc	code	PV indicative en blanc
Tube Alu 15x15 + Double Face	9 €/mL		
COPRODEX PC5015 A	7 €/mL		
COPRODEX PC5015 A	7 €/mL		
COPRODEX PC5015 A	7 €/mL		
COPRODEX PC5015 A	7 €/mL		
COPRODEX PC5015 A	7 €/mL		
COPRODEX PC5015 A	7 €/mL		
Cale 5mm SPPF - RC0045	5 €/mL		
Cale 5mm SPPF - RC0045	5 €/mL		
code	PV indicative en blanc	code	PV indicative en blanc
COPRODEX TR2012	3 €/mL		
Tube Alu 15x15 + Double Face	9 €/mL		
COPRODEX PC5015 A	7 €/mL		
COPRODEX PC5015 A	7 €/mL		
COPRODEX PC5015 A	7 €/mL		
COPRODEX PC5015 A	7 €/mL		

Mise en oeuvre Bois et Bois-Aluminium

SECURA 68	Coulisse	Rattrapage	Aile de rénovation B*/G/D			Largeur minimum B*/G/D - Haut = 78mm	
			Dimension	Plus-Value	Cote X	Largeur Mini	Plus-Value
	A + Tapée Bois	Sans rattrapage			30	78 (Standard)	
	A + Tapée Bois	100	10mm	13 € / côté	40	78 (Standard)	
	A + Tapée Bois	100	20mm	13 € / côté	50	88 (Dormant élargi)	+3% / côté
	A + Tapée Bois	120	10mm	13 € / côté	40	78 (Standard)	
	A + Tapée Bois	120	20mm	13 € / côté	50	88 (Dts élargis)	+3% / côté
	A + Tapée Bois	140	10mm	13 € / côté	40	78 (Standard)	
	A + Tapée Bois	140	20mm	13 € / côté	50	88 (Dormant élargi)	+3% / côté
	A + Tapée Bois	160	10mm	13 € / côté	40	78 (Standard)	
	A + Tapée Bois	160	20mm	13 € / côté	50	88 (Dormant élargi)	+3% / côté
UNI 8	Coulisse	Rattrapage	Dimension	Plus-Value	Cote X	Largeur Mini	Plus-Value
	A + Tapée Bois	Sans rattrapage			30	56/61/63/63 - LA265/149C/149/149	
	A + Tapée Bois	120	10mm	13 € / côté	40	66/71/73/73 - LA265/149C/149/149	
	A + Tapée Bois	120	20mm	13 € / côté	50	76/81/83/83 (Dts élargis) - LA265/149C/149/149	+3% / côté
	A + Tapée Bois	140	10mm	13 € / côté	40	66/71/73/73 - LA149/149C/149/149	-
	A + Tapée Bois	140	20mm	13 € / côté	50	76/81/83/83 (Dts élargis) - LA149/149C/149/149	+3% / côté
	A + Tapée Bois	160	10mm	13 € / côté	40	66/71/73/73 - LA149/149C/149/149	
	A + Tapée Bois	160	20mm	13 € / côté	50	76/81/83/83 (Dts élargis) - LA149/149C/149/149	+3% / côté

Coulissant-levant Bois	Coulisse	Rattrapage	Rainure Placo H/G/D			Largeur minimum H/B/G/D	
			Dimension	Plus-Value	Cote X	Largeur Mini	Plus-Value
	A + Tapée Bois	Sans rattrapage	15x10 Rainure Placo		30	Largeurs standards uniquement	
Coulissant-levant Bois-Alu	Coulisse	Rattrapage	Dimension	Plus-Value	Cote X	Largeur Mini	Plus-Value
	A + Tapée Bois	Sans rattrapage	15x10 Rainure Placo		23	Largeurs standards uniquement LA222 / Seuil GU47 / LA149 / LA 149	

Mise en oeuvre Bois et Bois-Aluminium

Tapée bois			Appui bois + nez d'appui bois		Appui bois sans nez d'appui		Seuil PMR / Seuil Alu		
Tapée Verticale	Tapée Haute	Plus-Value	Nez	Plus-Value	Nom	Plus-Value	Réhausse de seuil	Plus-Value	
30x45	Sans	Selon grille de prix x % essence/ finition	36x88	20 €/ml x % essence/ finition	Prévoir bavette ou tôle larmée + feuillure d'usinage		VB 6134	23€/ml	Prévoir bavette ou tôle larmée
30x45	Sans		36x88				VB 6134	23€/ml	
30x45	Sans		36x88				VB 6134	23€/ml	
30x62	20x22		36x88				VB 6134	23€/ml	
30x62	20x22		36x88				VB 6134	23€/ml	
30x82	20x42		36x88				VB 6135	23€/ml	
30x82	20x42		36x88				VB 6135	23€/ml	
30x102	20x62		36x118	45 €/ml x % essence/ finition			VB6135	23€/ml	
30x102	20x62		36x118				VB 6135	23€/ml	
Tapée Verticale	Tapée Haute	Plus-Value	Nez	Plus-Value	Nom	Plus-Value	Réhausse de seuil	Plus-Value	
30x55		Selon grille de prix x % essence/ finition	LA1056		Prévoir bavette ou tôle larmée + feuillure d'usinage		VB 6135	23€/ml	Prévoir bavette ou tôle larmée
30x57			LA1056				VB 6135	23€/ml	
30x57			LA1056				VB 6135	23€/ml	
30x77	23x37		LA1056				VB 6135	23€/ml	
30x77	23x37		LA1056				VB 6135	23€/ml	
30x97	23x57		LA1056				VB 6135	23€/ml	
30x97	23x57		LA1056				VB 6135	23€/ml	

Seuil Alu GU47										
Tapée Verticale	Tapée Haute	Plus-Value	Rallonge nez				Plus-Value			
30x45		Selon grille de prix x % essence/ finition	P1840 (40mm)							
Tapée Verticale	Tapée Haute	Plus-Value	Rallonge nez				Plus-Value			
23x55		Selon grille de prix x % essence/ finition	P1918 (60mm)							

Configuration

Coffre PVC avec sous-face linteau 215 teinté masse blanc 9016, gris 7016, gris 7035, sable 1015, Manœuvre par Moteur Filaire, Coulisse monobloc PVC, Isolation thermique, joint sur lame finale alu, Tablier agrafé, attache tablier standard, patte latérale décalée ou élargie, clameaux et pattes équerres, profil de renfort, câble standard de 3 mètres. Monté sur menuiserie PVC, Alu ou Bois.

ATTENTION : voir tableau des PV mise en oeuvre du VR sur les menuiseries pages 8-9 de ce tarif.

Hauteur	Largeur	600	700	800	900	1 000	Moteur	PV coulisses ALU A (Mono) *
		ZONE A2			ZONE A			
550		592	599	545	554	562	Z O N E A	12
650		595	603	549	560	566		13
750		598	607	553	564	571		15
850		601	610	558	568	576		18
950		605	614	562	573	581		20
1 050		608	619	565	577	585		21
1 150		611	622	569	581	590		23
1 250		615	625	574	585	595		25
1 350		619	629	578	590	599		26
1 450		622	634	581	594	605		28
1 550		625	637	585	598	609		30
1 650		628	640	590	604	614		33
1 750		631	644	594	608	620		34
1 850		635	648	597	612	624		36
1 950		638	651	601	618	629		38
2 050		642	655	605	622	634		39
2 150		644	658	609	626	638		41
2 250		649	661	614	630	643		43
2 350		651	666	619	635	648		45
2 450		655	670	622	639	653		47
2 550		657	672	626	643	657		49
2 650		661	676	630	648	661		51
2 750		665	681	634	652	667		52
2 850		668	685	638	656	671		54
2 950		671	688	642	660	676		56
3 050		674	692	646	665	705		58
3 150		677	696	651	669	711		59

* Ajouter le forfait et la PV coloris page 20-21

MV Absence de sous-face	-10	-11	-12	-13	-14
PV Option sous-face y compris profil de liaison avec cornière 40x60 (teinté masse)	17	19	21	24	26
PV Option sous-face y compris profil de liaison avec cornière 40x60 (laquage satiné) + forfait 460 € / coloris par commande	37	43	49	54	60
PV Option sous-face y compris profil de liaison avec cornière 40x60 (laquage granité) + forfait 460 € / coloris par commande	41	48	54	60	67
PV Option sous-face linteau 215 (laquage satiné) + forfait 460 € / coloris par commande	25	29	34	37	41
PV Option sous-face linteau 215 (laquage granité) + forfait 460 € / coloris par commande	28	33	37	42	47

PV Moteurs	SOMFY			SIMU			PV Manœuvre de secours sur moteur (SOMFY)
	IO	RS 100	RS 100 Hybride	Filaire	Radio	Radio BHz	
Motorisation Zone A	184	198	207	-41	121	121	274
Motorisation Zone B	179	198	207	-53	110	110	274
Motorisation Zone C	179	198	207	-62	101	101	279
Motorisation Zone A2	179			0	162	162	274
Motorisation A2 obligatoire si :	Filaire et L < 59.5 IO / Radio et L < 69.5						

Cotes :

Largeur = dos de coulisse

Hauteur = sous caisson-bas
de coulisse

Hauteur	Largeur	1 100	1 200	1 300	1 400	1 500	1 600	Moteur	PV coulisses ALU A (Mono) *																	
		12	13	15	18	20	21			23	25	26	28	30	33	34	36	38	39	41	43	45	47	49	51	52
550		570	578	586	594	612	621	Z O N E A	12																	
650		576	584	592	600	620	628		13																	
750		581	590	598	606	626	635		15																	
850		585	595	604	612	634	642		18																	
950		591	600	609	620	639	649		20																	
1 050		596	606	616	626	646	656		21																	
1 150		601	611	622	631	653	663		23																	
1 250		607	618	628	638	659	670		25																	
1 350		611	623	634	644	666	676		26																	
1 450		618	628	640	651	672	685		28																	
1 550		623	634	645	657	679	691		30																	
1 650		628	640	651	664	687	699		33																	
1 750		633	644	657	670	694	705		34																	
1 850		638	651	663	675	699	713		36																	
1 950		643	656	669	683	706	719		38																	
2 050		649	661	674	688	713	727		39																	
2 150		653	667	681	695	719	733		41																	
2 250		658	672	687	701	726	741		43																	
2 350		664	679	692	707	733	747		45																	
2450		669	684	699	742	767	782		47																	
2550		674	690	732	747	775	790	49																		
2650		679	719	739	755	780	796	51																		
2750		685	726	744	761	788	804	52																		
2850		717	731	751	766	794	810	54																		
2950		722	736	757	774	801		56																		
3050		728	742	762	779			58																		
3150		732	747	769	786			59																		
ZONE B																										

* Ajouter le
forfait et la
PV coloris
page 20-21

MV Absence de sous-face	-17	-18	-19	-20	-21	-23
PV Option sous-face y compris profil de liaison avec cornière 40x60 (teinté masse)	28	30	34	36	38	40
PV Option sous-face y compris profil de liaison avec cornière 40x60 (laquage satiné) + forfait 460 € / coloris par commande	66	73	79	85	90	97
PV Option sous-face y compris profil de liaison avec cornière 40x60 (laquage granité) + forfait 460 € / coloris par commande	74	81	88	95	101	108
PV Option sous-face linteau 215 (laquage satiné) + forfait 460 € / coloris par commande	45	49	53	56	60	65
PV Option sous-face linteau 215 (laquage granité) + forfait 460 € / coloris par commande	51	55	59	64	68	73

MV Manoeuvre par treuil	-55 €
-------------------------	-------

Configuration

Coffre PVC avec sous-face linteau 215 teinté masse blanc 9016, gris 7016, gris 7035, sable 1015, Manœuvre par Moteur Filaire, Coulisse monobloc PVC, Isolation thermique, joint sur lame finale alu, Tablier agrafé, attache tablier standard, patte latérale décalée ou élargie, clameaux et pattes équerres, profil de renfort, câble standard de 3 mètres. Monté sur menuiserie PVC, Alu ou Bois.

ATTENTION :
voir tableau des PV mise en oeuvre du VR sur les menuiseries pages 8-9 de ce tarif.

Hauteur	Largeur	600	700	800	900	1 000	1 100	1 200	1 300	1 400	Moteur	PV coulisses ALLU A (Mono) *
		ZONE A2			ZONE A			ZONE B				
550		594	603	547	558	566	575	582	591	598	ZONE A	12
650		598	606	551	563	571	580	589	597	606		13
750		601	610	556	568	578	586	595	604	614		15
850		605	615	561	574	583	592	601	611	622		18
950		609	620	566	578	589	598	608	619	629		20
1 050		612	624	570	584	594	605	616	626	636		21
1 150		618	628	575	589	599	610	623	633	643		23
1 250		621	633	579	594	605	618	629	640	651		25
1 350		625	637	584	598	610	623	635	646	658		26
1 450		628	641	589	604	618	629	642	654	666		28
1 550		633	644	593	609	623	636	649	660	673		30
1 650		636	649	598	615	628	642	655	668	681		33
1750		640	653	603	620	635	648	661	674	688		34
1850		643	657	607	625	639	653	668	681	697		36
1950		648	661	611	630	645	659	674	689	731		ZONE B
2050		651	666	618	636	651	666	681	724	739	39	
2150		655	670	623	641	656	671	715	731	746	41	
2250		658	674	627	645	661	677	721	737	754	43	
2350		663	679	631	651	667	722	728	744	762	45	

* Ajouter le forfait et la PV coloris page 20-21

MV Absence de sous-face	-10	-11	-12	-13	-14	-17	-18	-19	-20
PV Option sous-face y compris profil de liaison avec cornière 40x60 (teinté masse)	17	19	21	24	26	28	30	34	36
PV Option sous-face y compris profil de liaison avec cornière 40x60 (laquage satiné) + forfait 460 € / coloris par commande	37	43	49	54	60	66	73	79	85
PV Option sous-face y compris profil de liaison avec cornière 40x60 (laquage granité) + forfait 460 € / coloris par commande	41	48	54	60	67	74	81	88	95
PV Option sous-face linteau 215 (laquage satiné) + forfait 460 € / coloris par commande	25	29	34	37	41	45	49	53	56
PV Option sous-face linteau 215 (laquage granité) + forfait 460 € / coloris par commande	28	33	37	42	47	51	55	59	64

PV Moteurs	SOMFY			SIMU			PV Manœuvre de secours sur moteur (SOMFY)
	IO	RS 100	RS 100 Hybride	Filaire	Radio	Radio BHz	
Motorisation Zone A	184	198	207	-41	121	121	274
Motorisation Zone B	179	198	207	-53	110	110	274
Motorisation Zone C	179	198	207	-62	101	101	279
Motorisation Zone A2	179			0	162	162	274
Motorisation A2 obligatoire si :	Filaire et L < 59.5 IO / Radio et L < 69.5						

Cotes :
 Largeur = dos de coulisse
 Hauteur = sous caisson-bas de coulisse

Hauteur	Largeur	1500	1600	1700	1800	1900	2000	2100	2200	2300	2400	Moteur	PV coulisses ALU A (Mono) *
		ZONE A											
550		619	626	637	644	704	715	726	736	759	770		12
650		626	635	645	654	714	725	736	747	771	781		13
750		634	643	654	663	724	735	747	759	781	793		15
850		642	652	663	672	733	745	758	771	793	805		18
950		650	659	671	681	743	756	769	781	805	817		20
1 050		657	668	680	691	754	766	779	792	816	831		21
1 150		666	676	690	701	763	776	790	803	829	841		23
1 250		673	685	699	710	773	787	801	815	840	854		25
1 350		681	694	707	719	782	796	811	826	851	894		26
1 450		689	702	716	728	792	807	822	837	891	907		28
1 550		698	711	725	737	802	817	833	876	902	917		30
1 650		705	718	733	746	811	827	871	887	914	930		33
1750		713	727	771	784	849	865	882	899	925	942		34
1850		720	735	779	793	859	876	893	910	937	955		36
1950		758	772	788	803	868	886	904	921	992			38
2050		765	780	797	811	878	897	914	975				39
2150		773	788	805	822	889	907	968					41
2250		780	796	814	832	898	960						43
2350		789	805	824	840	951							45
ZONE B													

* Ajouter le forfait et la PV coloris page 20-21

MV Absence de sous-face	-21	-23	-24	-25	-26	-27	-29	-30	-32	-33
PV Option sous-face y compris profil de liaison avec cornière 40x60 (teinté masse)	38	40	43	45	48	50	53	55	57	59
PV Option sous-face y compris profil de liaison avec cornière 40x60 (laquage satiné) + forfait 460 € / coloris par commande	90	97	102	108	114	119	126	131	139	144
PV Option sous-face y compris profil de liaison avec cornière 40x60 (laquage granité) + forfait 460 € / coloris par commande	101	108	114	120	127	133	141	147	154	160
PV Option sous-face linteau 215 (laquage satiné) + forfait 460 € / coloris par commande	60	65	68	73	78	81	85	89	93	97
PV Option sous-face linteau 215 (laquage granité) + forfait 460 € / coloris par commande	68	73	79	83	87	92	96	100	104	109

MV Manoeuvre par treuil	-55 €
-------------------------	-------

Configuration

Coffre PVC avec sous-face linteau 215 teinté masse blanc 9016, gris 7016, gris 7035, sable 1015, Manœuvre par Moteur Filaire, Coulisse monobloc PVC, Isolation thermique, joint sur lame finale alu, Tablier agrafé, attache tablier standard, patte latérale décalée ou élargie, clameaux et pattes équerres, profil de renfort, câble standard de 3 mètres. Monté sur menuiserie PVC, Alu ou Bois.

ATTENTION : voir tableau des PV mise en oeuvre du VR sur les menuiseries pages 8-9 de ce tarif.

Cotes :
 Largeur = dos de coulisse
 Hauteur = sous caisson-bas de coulisse

Hauteur	Largeur											Moteur	PV coulisses ALU A (Mono) *
	600	700	800	900	1 000	1 100	1 200	1 300	1 400	1 500	1 600		
550	607	618	565	577	588	597	608	619	629	650	660	Z O N E A	12
650	612	625	573	585	597	608	620	631	642	664	675		13
750	620	631	581	594	606	619	631	643	655	676	690		15
850	625	638	589	603	616	629	642	655	668	692	704		18
950	631	645	596	612	626	640	653	667	681	705	719		20
1 050	638	652	604	622	636	651	665	679	695	719	734		21
1 150	644	659	611	630	645	660	675	692	707	733	748		23
1 250	650	666	621	639	655	671	688	703	719	746	763		25
1 350	656	673	628	648	664	681	699	716	733	761	778		26
1 450	663	681	636	656	673	692	710	728	745	775	793		28
1 550	668	688	643	665	684	702	721	740	759	789	807		30
1 650	674	695	652	673	694	713	732	752	772	802	823		33
1 750	681	702	659	683	702	722	744	764	786	816	837		34
1 850	687	709	667	691	712	733	756	777	797	831	852		36
1 950	694	716	674	700	721	744	766	789	810	845	866		38
2 050	700	722	684	709	731	755	777	801	824	857	881		39
2 150	705	729	691	717	741	765	789	812	837	871	896		41
2 250	712	736	699	726	750	775	800	825	850	886	911		43
2350	718	744	707	734	760	786	811	838	863	900	926		45
2450	725	751	715	743	770	796	823	849	876	914	940		47
2550	730	758	722	752	779	807	834	862	890	927	955		49
2650	736	765	730	761	789	817	846	874	902	941	970		51
2750	742	772	737	770	797	829	857	886	915	956	985		52
2850	748	779	746	778	807	838	868	898	928	969	999		54
2950	756	786	755	787	817	849	879	910	941	983	1 042		56
3050	762	792	762	795	827	859	891	923	955	997	1 057	58	
3150	767	800	770	804	837	869	902	935	967	1 038	1 071	59	
3250	774	806	777	812	847	879	913	946	1 007	1 052	1 086	62	
3350	779	814	786	822	856	891	925	959	1 020	1 066	1 101	64	
	ZONE A2		ZONE A					ZONE B					

* Ajouter le forfait et la PV coloris page 20-21

MV Absence de sous-face	-10	-11	-12	-13	-14	-17	-18	-19	-20	-21	-23
PV Option sous-face y compris profil de liaison avec cornière 40x60 (teinté masse)	17	19	21	24	26	28	30	34	36	38	40
PV Option sous-face y compris profil de liaison avec cornière 40x60 (laquage satiné) + forfait 460 € / coloris par commande	37	43	49	54	60	66	73	79	85	90	97
PV Option sous-face y compris profil de liaison avec cornière 40x60 (laquage granité) + forfait 460 € / coloris par commande	41	48	54	60	67	74	81	88	95	101	108
PV Option sous-face linteau 215 (laquage satiné) + forfait 460 € / coloris par commande	25	29	34	37	41	45	49	53	56	60	65
PV Option sous-face linteau 215 (laquage granité) + forfait 460 € / coloris par commande	28	33	37	42	47	51	55	59	64	68	73

MV Manoeuvre par treuil	-51 €
-------------------------	-------

Largeur Hauteur	Moteur														PV coulisses ALU A (Mono) *	
	1700	1800	1900	2000	2100	2200	2300	2400	2500	2600	2700	2800	2900	3000		
550	672	684	744	758	771	784	807	821	836	849	862	875	889	901	Z O N E A	12
650	688	700	762	776	790	803	829	842	857	871	886	900	913	927		13
750	704	716	779	793	808	824	849	863	880	896	910	925	939	955		15
850	719	732	796	811	829	844	869	886	904	919	934	950	966	981		18
950	734	748	814	831	847	863	891	908	925	941	958	975	991	1007		20
1 050	751	765	832	849	865	883	911	928	947	966	983	999	1 017	1 034		21
1 150	766	781	849	866	884	904	931	950	971	989	1 006	1 026	1 044	1 061		23
1 250	781	797	866	884	905	923	952	972	992	1 012	1 031	1 050	1 068	1 088		25
1 350	797	814	882	904	923	942	973	994	1 015	1 035	1 056	1 075	1 095	1 115		26
1 450	812	832	900	921	941	962	994	1 015	1 037	1 058	1 079	1 100	1 121	1 141		28
1550	829	847	917	939	961	983	1 014	1 036	1 060	1 081	1 104	1 125	1 147	1 168		30
1 650	845	864	935	958	980	1 002	1 035	1 058	1 081	1 105	1 127	1 149	1 172	1 195		33
1 750	860	880	952	975	999	1 022	1 056	1 079	1 105	1 128	1 151	1 176	1 198	1 221		34
1 850	875	897	970	994	1 017	1 043	1 076	1 102	1 127	1 151	1 176	1 199	1 224	1 248		36
1 950	891	913	987	1 012	1 037	1 062	1 097	1 122	1 149	1 175	1 199	1 224	1 277	1 303		38
2 050	907	929	1 003	1 030	1 056	1 081	1 119	1 143	1 172	1 198	1 252	1 277	1 346	1 373		39
2 150	922	945	1 022	1 048	1 074	1 102	1 139	1 166	1 222	1 250	1 275	1 345	1 373	1 398		41
2 250	938	962	1 038	1 066	1 094	1 121	1 161	1 215	1 245	1 272	1 343	1 372	1 398	1 425		43
2350	953	980	1 056	1 083	1 113	1 141	1 208	1 238	1 267	1 338	1 367	1 395	1 424	1 453	45	
2450	969	995	1 073	1 130	1 160	1 188	1 229	1 258	1 332	1 361	1 391	1 420	1 450	1 479	47	
2550	984	1 012	1 119	1 148	1 179	1 209	1 250	1 323	1 354	1 386	1 416	1 446			49	
2650	1 000	1 029	1 136	1 167	1 198	1 229	1 314	1 344	1 378	1 408	1 440				51	
2750	1 015	1 073	1 153	1 184	1 216	1 291	1 334	1 366	1 399	1 433					52	
2850	1 059	1 089	1 170	1 202	1 278	1 312	1 354	1 388	1 422						54	
2950	1 074	1 106	1 187	1 221	1 299	1 332	1 376	1 409							56	
3050	1 091	1 122	1 205	1 282	1 317	1 350	1 396	1 432							58	
3150	1 106	1 138	1 265	1 301	1 335	1 372	1 417								59	
3250	1 121	1 154	1 282	1 319	1 354	1 391									62	
3350	1 136	1 214	1 300	1 336	1 374										64	
ZONE B																

* Ajouter le forfait et la PV coloris page 20-21

MV Absence de sous-face	-24	-25	-26	-27	-29	-30	-32	-33	-34	-36	-37	-38	-39	-40
PV Option sous-face y compris profil de liaison avec cornière 40x60 (teinté masse)	43	45	48	50	53	55	57	59	62	65	67	70	72	75
PV Option sous-face y compris profil de liaison avec cornière 40x60 (laquage satiné) + forfait 460 € / coloris par commande	102	108	114	119	126	131	139	144	149	156	161	168	173	179
PV Option sous-face y compris profil de liaison avec cornière 40x60 (laquage granité) + forfait 460 € / coloris par commande	114	120	127	133	141	147	154	160	167	174	180	187	193	200
PV Option sous-face linteau 215 (laquage satiné) + forfait 460 € / coloris par commande	68	73	78	81	85	89	93	97	100	104	109	112	116	120
PV Option sous-face linteau 215 (laquage granité) + forfait 460 € / coloris par commande	79	83	87	92	96	100	104	109	113	118	123	127	131	135

Configuration

Coffre PVC avec sous-face linteau 215 teinté masse blanc, gris, sable 1015 ou 7016, Manœuvre par Moteur Filaire, Coulisse monobloc PVC, Isolation thermique, joint sur lame finale alu, Tablier agrafé, attache tablier standard, patte latérale décalée ou élargie, clameaux et pattes équerres, profil de renfort. Monté sur menuiserie PVC, Alu ou Bois.

ATTENTION : voir tableau des PV mise en oeuvre du VR sur les menuiseries pages 8-9 de ce tarif.

Largeur Hauteur	600	700	800	900	1000	1100	1200	1300	1400	1500	1600	1700	1800	1900	2000	2100	Moteur	PV coulisses ALU A (Mono) *		
	Moteur																			
550	611	623	570	583	594	606	618	628	639	660	671	685	696	758	772	786	12			
650	619	630	579	593	605	619	629	642	653	676	689	703	714	778	792	807	13			
750	625	638	589	603	616	629	642	655	668	692	705	720	733	797	812	829	15			
850	633	646	597	612	627	641	655	669	684	707	721	737	752	817	834	850	18			
950	639	654	606	624	638	653	668	683	698	724	739	756	771	837	854	871	20			
1 050	646	661	615	633	649	665	681	697	713	739	756	774	789	856	875	894	21			
1 150	653	670	624	643	659	676	694	711	727	756	772	791	807	876	896	915	19			
1 250	659	676	633	652	670	689	706	725	742	771	789	808	827	896	916	937	20			
1 350	666	686	642	663	681	701	719	737	758	787	805	826	846	915	937	959	22			
1 450	673	694	651	672	692	712	732	752	772	802	823	845	864	935	958	981	23			
1 550	680	701	659	683	703	724	744	766	786	819	839	862	882	955	979	1 002	25			
1 650	688	710	668	692	714	735	758	779	801	834	855	879	901	974	999	1 025	27			
1 750	695	717	676	702	724	747	771	793	816	850	872	898	921	995	1 019	1 045	28			
1 850	701	725	686	712	734	760	784	806	831	865	890	915	938	1 014	1 067	1 095	30			
1950	707	733	695	721	745	772	795	821	846	881	907	932	958	1 062	1 088	1 117	31			
2050	715	740	704	731	757	784	808	835	860	897	923	950	976	1 081	1 109	1 137	33			
2150	722	748	713	741	769	794	822	849	875	912	939	996	1 023	1 102	1 130	1 160	35			
2250	729	757	721	751	779	806	835	862	891	928	984	1 013	1 042	1 120	1 150	1 181	36			
2350	735	764	730	761	790	819	847	875	905	972	1 000	1 032	1 060	1 140	1 171	1 202	38			
2450	742	773	739	771	801	831	860	891	946	987	1 017	1 049	1 078	1 161	1 192	1 224	40			
	ZONE A2		ZONE A						ZONE B											

* Penser à ajouter le forfait et la PV coloris page 20-21

	-10	-11	-12	-13	-14	-17	-18	-19	-20	-21	-23	-24	-25	-26	-27	-29
MV Absence de sous-face																
PV Option sous-face y compris profil de liaison avec cornière 40x60 (teinté masse)	17	19	21	24	26	28	30	34	36	38	40	43	45	48	50	53
PV Option sous-face y compris profil de liaison avec cornière 40x60 (laquage satiné) + forfait 460 € / coloris par commande	37	43	49	54	60	66	73	79	85	90	97	102	108	114	119	126
PV Option sous-face y compris profil de liaison avec cornière 40x60 (laquage granité) + forfait 460 € / coloris par commande	41	48	54	60	67	74	81	88	95	101	108	114	120	127	133	141
PV Option sous-face linteau 215 (laquage satiné) + forfait 460 € / coloris par commande	25	29	34	37	41	45	49	53	56	60	65	68	73	78	81	85
PV Option sous-face linteau 215 (laquage granité) + forfait 460 € / coloris par commande	28	33	37	42	47	51	55	59	64	68	73	79	83	87	92	96

PV Moteurs	SOMFY			SIMU			PV Manœuvre de secours sur moteur (SOMFY)
	IO	RS 100	RS 100 Hybride	Filaire	Radio	Radio BHz	
Motorisation Zone A	184	198	207	-41	121	121	274
Motorisation Zone B	179	198	207	-53	110	110	274
Motorisation Zone C	179	198	207	-62	101	101	279
Motorisation Zone A2	179			0	162	162	274
Motorisation A2 obligatoire si :	Filaire et L < 59.5 IO / Radio et L < 69.5						

Cotes :
 Largeur = dos de coulisse
 Hauteur = sous caisson-bas de coulisse

PV coulisses ALU A (Mono) *

Hauteur	Largeur	2 200	2 300	2 400	2 500	2 600	2 700	2 800	2 900	3 000	3 100	3 200	3 300	3 400	3 500	3 600	Moteur
550		800	824	838	853	867	881	895	909	922	946	961	976	990	1 003	1 017	ZONE A
650		822	848	863	879	894	909	923	938	952	979	994	1 010	1 026	1 040	1 053	
750		845	871	887	905	920	936	951	968	983	1 010	1 027	1 043	1 059	1 074	1 091	
850		867	895	911	929	946	965	981	997	1 013	1 042	1 058	1 076	1 094	1 110	1 126	
950		891	919	936	956	974	990	1 008	1 027	1 044	1 073	1 091	1 110	1 127	1 145	1 164	
1 050		912	941	961	982	1 000	1 018	1 037	1 056	1 074	1 104	1 123	1 143	1 163	1 181	1 199	
1 150		935	966	985	1 006	1 027	1 047	1 065	1 085	1 105	1 136	1 154	1 205	1 224	1 244	1 263	
1 250		958	989	1 010	1 032	1 053	1 073	1 094	1 116	1 135	1 195	1 215	1 239	1 259	1 278	1 300	ZONE B
1 350		981	1 012	1 035	1 058	1 079	1 102	1 123	1 143	1 194	1 227	1 248	1 271	1 292	1 315	1 336	
1 450		1 003	1 036	1 059	1 083	1 106	1 128	1 151	1 201	1 224	1 258	1 281	1 305	1 328	1 349	1 373	
1 550		1 026	1 060	1 083	1 109	1 133	1 155	1 207	1 231	1 255	1 288	1 313	1 338	1 361	1 386	1 408	
1 650		1 048	1 083	1 136	1 163	1 187	1 211	1 237	1 261	1 285	1 320	1 345	1 372	1 396	1 420	1 491	
1 750		1 100	1 135	1 161	1 188	1 213	1 239	1 265	1 289	1 316	1 351	1 378	1 405	1 476	1 501	1 527	
1 850		1 121	1 160	1 185	1 213	1 240	1 267	1 292	1 320	1 346	1 383	1 409	1 518	1 545	1 572	1 598	
1950		1 143	1 182	1 209	1 239	1 267	1 295	1 321	1 348	1 377	1 495	1 523	1 552	1 579	1 606	1 635	ZONE C
2050		1 167	1 206	1 235	1 265	1 292	1 321	1 349	1 458	1 487	1 526	1 555	1 586	1 614	1 643	1 671	
2150		1 188	1 230	1 259	1 290	1 320	1 349	1 458	1 487	1 517	1 557	1 588	1 618	1 649	1 677	1 707	
2250		1 212	1 253	1 283	1 316	1 381	1 456	1 486	1 517	1 547	1 589	1 619	1 652	1 682	1 713	1 743	
2350		1 235	1 276	1 308	1 376	1 453	1 484	1 515	1 546	1 578	1 620	1 652	1 685	1 717	1 748	1 780	
2450		1 257	1 334	1 368	1 448	1 479	1 512	1 544	1 577	1 608	1 652	1 684	1 719	1 751	1 784	1 816	
ZONE C																	

* Ajouter le forfait et la PV coloris page 20-21

MV Absence de sous-face	-30	-32	-33	-34	-36	-37	-38	-39	-40	-42	-43	-44	-45	-47	-49
PV Option sous-face y compris profil de liaison avec cornière 40x60 (teinté masse)	55	57	59	62	65	67	70	72	75	78	80	82	85	87	89
PV Option sous-face y compris profil de liaison avec cornière 40x60 (laquage satiné) + forfait 460 € / coloris par commande	131	139	144	149	156	161	168	173	179	185	191	197	202	209	215
PV Option sous-face y compris profil de liaison avec cornière 40x60 (laquage granité) + forfait 460 € / coloris par commande	147	154	160	167	174	180	187	193	200	207	214	220	227	233	239
PV Option sous-face linteau 215 (laquage satiné) + forfait 460 € / coloris par commande	89	93	97	100	104	109	112	116	120	124	128	132	135	141	145
PV Option sous-face linteau 215 (laquage granité) + forfait 460 € / coloris par commande	100	104	109	113	118	123	127	131	135	141	145	149	155	159	163

MV Manoeuvre par treuil -55 €

Options sur les coffres Optibloc

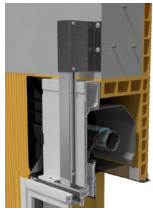
PLUS-VALUES ACCESSOIRES		
	Prix	Unité
Usinage trou pour entrée d'air : - 1 découpe 350x15 = P - 2 découpes 350x15 = 2P	11 € 17 €	Unité Unité
Manchon d'entrée d'air Ep - G = 106 à 135	30 €	Par découpe
Manchon d'entrée d'air + 1 rallonge Ep - G = 136 à 173	41 €	Par découpe
Manchon d'entrée d'air + 2 rallonges Ep - G = 174 à 250	54 €	Par coffre
PLUS-VALUES PROFILS		
Coulisse monobloc PVC 0° ou 3° - laquée finition satinée (Forfait 460 €) - laquée finition granitée (Forfait 460€)	de base 44 € 53 €	par ml de Hauteur
PLUS-VALUES ISOLATION ACOUSTIQUE		
Isolation acoustique renforcée sur la face intérieure	27 €	par ml de Largeur
PLUS-VALUES RENFORTS		
<p>Patte renfort Pièce métallique à poser sur chantier pour liaisonner la traverse haute avec la maçonnerie. Nombre à adapter en fonction de la largeur</p> 	37 €	Par patte

OPTION CABLE MOTEUR			
	Filaire	Radio	Unité
Câble 5ml	43 €		Par coffre
Câble 10ml	52 €		Par coffre
Changement du câble impossible avec moteur filaire Simu et avec tous les moteurs courts			

Longueur de Tringle Oscillante (TO) disponibles chez SPPF					
	Blanc RAL 9016	Ivoire RAL 1015	Gris clair RAL 7035	Caramel RAL 8003	Noir RAL 9005
600	Sans PV			20 €	20 €
800	Sans PV	20 €	Sans PV	20 €	20 €
1000	Sans PV	20 €	Sans PV	20 €	20 €
1200	Sans PV	20 €	Sans PV	20 €	20 €
1400	Sans PV	20 €	Sans PV		
1600	Sans PV	20 €	Sans PV	20 €	20 €
1800	Sans PV	20 €	Sans PV		
2500	Sans PV				
Boitier sangle	Sans PV	20 €	Sans PV	20 €	20 €



Options sur les coffres Optibloc

OPTION RESERVATION REDUITE

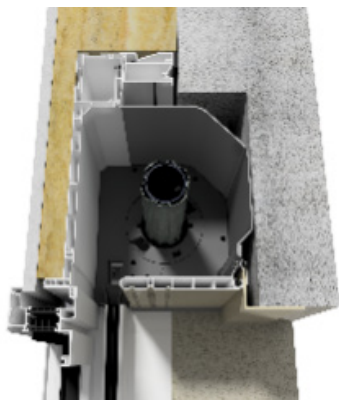

Option permettant d'utiliser le coffre Optibloc dans les réservations réduites.

2 options disponibles :

- Coffre adapté pour des réservations jusqu'à 100mm
- Coffre adapté pour des réservations jusqu'à 80mm

Cette option comprend :

- une tapée en partie haute et,
- des ailes spécifiques

Prix	
82 €	Par coffre

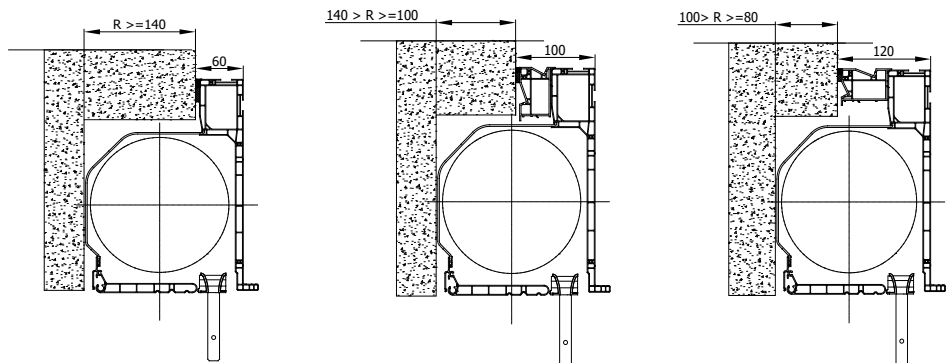

RALLONGE COULISSE

La rallonge coulisse permet de transporter un bloc baie la coulisse alignée avec la traverse basse de la menuiserie, puis sur chantier d'augmenter la longueur de celle-ci jusqu'à 50mm pour descendre le tablier sur une pièce d'appui plus basse

Prix	
44 €	Par coffre

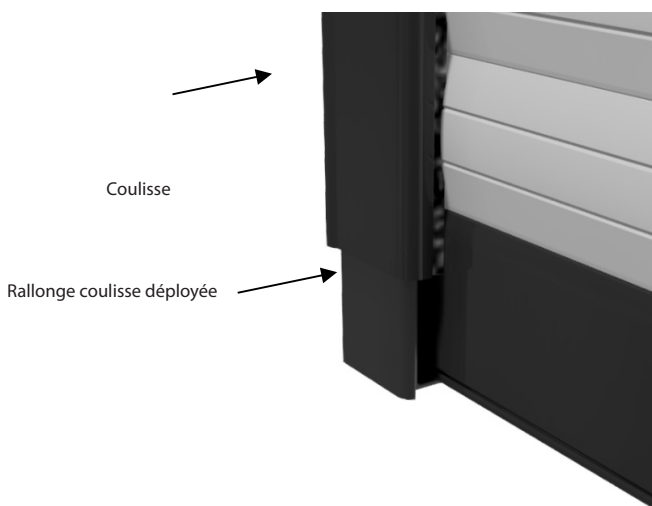
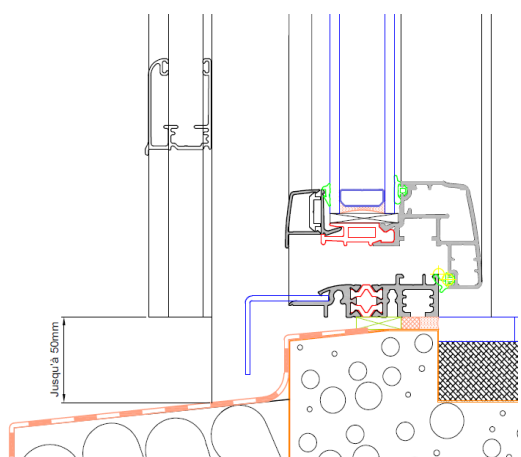

Coloris coulisses PVC

Désignation	PV
COULISSES PVC TEINTÉES MASSE	
Blanc signalisation 9016	Base - sans PV
Sablé 1015	
Gris clair 7035	
Télégris 4 7047	
Blanc crème 9001	
COULISSES PVC PLAXÉES	
Gris anthracite 7016 brillant	25 € / mH
Gris anthracite 7016 mat	
Gris anthracite 7016 veiné	
Chêne doré	
Chêne Irlandais	
Noyer	
COULISSES PVC LAQUÉE	
RAL satiné	42 € / mH + forfait 460 €
RAL granité (sablé)	50 € / mH + forfait 460 €

Coloris coulisses ALU & lames finales ALU

Désignation	PV
COULISSES ALU LAQUÉES GRANITE	
Sablé 1015	18 € / mH (coulisses) 6 € / mL (lame finale)
Rouge pourpre 3004	
Bleu saphir 5003	
Vert mousse 6005	
Vert pale 6021	
Brun noisette 8011	
Noir foncé 9005	
Blanc pur 9010	24 € / mH + forfait 773 € 8 € / mL (lame finale)
Blanc signalisation 9016	
Beige gris 1019	
Rouge feu 3000	
Bleu gentiane 5010	
Gris beige 7006	
Gris ardoise 7015	
Gris anthracite 7016	
Gris terre d'ombre 7022	
Gris bleu 7031	
Gris clair 7035	
Gris quartz 7039	
Brun sépia 8014	
Autre RAL	

mH : mètre Hauteur (pour 2 coulisses)

mL : mètre Largeur

Coloris coulisses & lames finales ALU (suite)

Désignation	PV
COULISSES ALU LAQUÉES SATINE	
Blanc signalisation 9016	Base - sans PV
Gris anthracite 7016	
Laqué 7035	
Sablé 1015	18 € / mH 6 € / mL (lame finale)
Rouge pourpre 3004	
Bleu saphir 5003	
Vert mousse 6005	
Vert pale 6021	
Noir foncé 9005	
Beige gris 1019	
Rouge rubis 3003	
Bleu gentiane 5010	
Gris beige 7006	
Gris ardoise 7015	
Gris terre d'ombre 7022	
Gris bleu 7031	
Gris quartz 7039	
Brun noisette 8011	
Brun sépia 8014	
Autre RAL	
Blanc pur 9010	
COULISSES ALU AUTRES FINITIONS	
Brun 1247S	18 € / mH 6 € / mL (lame finale)
Anodisé nature	
Bronze 390S	
Canon (bleu gris proche 5008)	
Gris 2900 sablé	
Noir 2100S	
Rouille	
Gris Galet 9006S	
Sable C011	
Plaxé chêne doré	

mH : mètre Hauteur (pour 2 coulisses)

mL : mètre Largeur

Coloris tabliers PVC

Code Look	Désignation	PV
9016	Blanc signalisation 9016	Base - sans PV
1015	Sable 1015	
7035	Gris clair 7035	
7047	Telegris 4 7047	
9001	Crème 9001	

Coloris tabliers ALU 8x40

Code Look	Désignation	PV
7016	Gris anthracite 7016	Base - sans PV
7035	Gris clair 7035	
9016	Blanc signalisation 9016	
1015	Sable 1015	7 € / m ²
3004	Rouge pourpre 3004	
5003	Bleu saphir 5003	
5023	Bleu distant 5023	
6005	Vert mousse 6005	
6021	Vert pale 6021	
7021	Gris noir 7021	
7022	Gris terre d'ombre 7022	
7047	Telegris 7047	
8011	Brun noisette 8011	
8019	Brun gris 8019	
9001	Blanc crème 9001	
9005	Noir foncé 9005	
9006	Aluminium blanc 9006	
9007	Aluminium gris 9007	
beige clair	Beige clair	
chêne doré	Chêne doré	
faux bois foncé	Faux bois foncé	
noir 2100 sablé	Noir 2100 sablé	30 € / m ²
gris 2900 sablé	Gris 2900 sablé	
1013	Blanc perle 1013	26 € / m ² + forfait 406 € / commande et couleur
1019	Beige gris 1019	
2003	Orangé pastel 2003	
3000	Rouge feu 3000	
3001	Rouge de sécurité 3001	
3005	Rouge vin 3005	
3007	Rouge noir 3007	
3009	Rouge oxyde 3009	
3011	Rouge brun 3011	
3012	Rouge beige 3012	
3020	Rouge signalisation 3020	
4001	Lilas rouge 4001	
5002	Bleu outremer 5002	
5005	Bleu de sécurité 5005	
5007	Bleu brillant 5007	
5008	Bleu gris 5008	
5010	Bleu gentiane 5010	
5013	Bleu cobalt 5013	
5011	Bleu acier 5011	
5012	Bleu clair 5012	
5014	Bleu pigeon 5014	
5017	Bleu signalisation 5017	
5024	Bleu pastel 5024	

Coloris tabliers ALU 8x40 (suite)

Code Look	Désignation	PV	
6003	Vert olive 6003	26 € / m ² + forfait 406 € / commande et couleur	
6009	Vert sapin 6009		
6012	Vert noir 6012		
6014	Olive jaune 6014		
6015	Olive noir 6015		
7000	Gris petit-gris 7000		
7001	Gris argent 7001		
7002	Gris olive 7002		
7004	Gris de sécurité 7004		
7005	Gris souris 7005		
7006	Gris beige 7006		
7008	Gris kaki 7008		
7010	Gris tente 7010		
7011	Gris fer 7011		
7012	Gris basalt 7012		
7013	Gris brun 7013		
7015	Gris ardoise 7015		
7024	Gris graphite 7024		
7026	Gris granit 7026		
7030	Gris pierre 7030		
7031	Gris bleu 7031		
7032	Gris silex 7032		
7033	Gris ciment 7033		
7034	Gris jaune 7034		
7036	Gris platine 7036		
7037	Gris poussière 7037		
7038	Gris agate 7038		
7039	Gris quartz 7039		
7040	gris fenêtre 7040		26 € / m ² + forfait 406 € / commande et couleur
7042	Gris signalisation A 7042		
7043	Gris signalisation B 7043		
7044	Gris soie 7044		
7045	Telegris 1 7045		
7046	Telegris 2 7046		
7048	Gris souris nacré 7048		
8001	Bun terre de sienne 8001		
8003	Brun argile 8003		
8007	Brun fauve 8007		
8014	Brun sépia 8014		
8015	Marron 8015		
8016	Run acajou 8016		
8017	Brun chocolat 8017		
8022	Brun noir 8022		
8023	Brun orangé 8023		
8025	Brun pâle 8025		
8028	Brun terre 8028		
9002	Blanc gris 9002		
9003	Blanc de sécurité 9003		
9010	Blanc pur 9010		
9011	noir graphite 9011		
9012	9012		
9022	Gris clair nacré 9022		
9023	Gris foncé nacré 9023		



Coloris tabliers ALU 11x50





Code Look	Désignation	PV
7016	Gris anthracite 7016	Base - sans PV
7035	Gris clair 7035	
9016	Blanc signalisation 9016	
1015	Sable 1015	7 € / m ²
3004	Rouge pourpre 3004	
6005	Vert mousse 6005	
7022	Gris terre d'ombre 7022	
8019	Brun gris 8019	
9005	Noir foncé 9005	
9006	Aluminium blanc 9006	
9007	Aluminium gris 9007	
beige clair	Beige clair	
chêne doré	Chêne doré	
faux bois foncé	Faux bois foncé	
noir 2100 sablé	Noir 2100 sablé	30 € / m ²
gris 2900 sablé	Gris 2900 sablé	





Coloris tabliers ALU Faible Emissivité 8mm





Code Look	Désignation	PV
Th-9016	Blanc 9016	34 € / m ²
Th-7016	Anthracite 7016	
Th-1015	Ivoire clair 1015	39 € / m ²
Th-3004	Rouge pourpre 3004	
Th-8019	Brun gris 8019	
Th-chene dore	Chêne doré	



Automatismes et points de commande



		
Inverseur de base	Inis 80X80	Inis Saillie
Prix : 11 €	Prix : 29 €	Prix : 21 €
Prendre en compte en moins value si non fourni, ou remplacé par un autre modèle	Commande d'un moteur filaire	Commande d'un moteur filaire
Code commande : IN	Code commande : I80	Code commande : IS
Ref SPPF : 10018299	Ref SPPF : 10055099	Ref SPPF : 10055199
	Ref Somfy : 1800513	Ref Somfy : 1800511



Système de centralisation		Commandes intérieures et extérieures	
			
Smoove UNO IB+ encastré	Smoove Origin IB	Ensemble Télerrupteur + Bouton Poussoir + Inverseur extérieur à clé encastré	Ensemble Télerrupteur + Bouton Poussoir + Inverseur extérieur à clé en saillie
Prix : 209 €	Prix : 117 €	Prix : 154 €	Prix : 154 €
Commande individuelle Possibilité d'inhiber la commande générale par un selecteur	Commande générale Permet de réaliser l'ouverture ou la fermeture de tous les volets de la maison	Permet la commande d'un moteur par un bouton poussoir à l'intérieur et par un inverseur à clé encastré à l'extérieur Cycle «montée - stop - descente - stop»	Permet la commande d'un moteur par un bouton poussoir à l'intérieur et par un inverseur à clé en saillie à l'extérieur Cycle «montée - stop - descente - stop»
Code commande : SUIB	Code commande : SIB	Code commande : CE	Code commande : CS
Ref SPPF : 10050599	Ref SPPF : 10050799	Ref SPPF : '1810222 + 21151blc + 1850056	Ref SPPF : 1810222 + 21151blc + 1800078
Ref Somfy : 1811203	Ref Somfy : 1811272 + 9015022		





Commandes murales			
			
Smoove Origin 1 inclus dans l'offre IO	Smoove Sensitif	Smoove Sensitif 1 IO A/M	Smoove RS100 IO 1 inclus dans l'offre RS100
Prix : 82 €	Prix : 96 €	Prix : 135 €	Prix : 85 €
Commande mécanique murale individuelle ou de pièce	Commande sensitive murale individuelle ou de pièce	Commande sensitive murale individuelle ou de pièce 2 modes de fonctionnement : Automatique (pour bénéficier de la centralisation), Manuel (temporairement déconnecté de la centralisation)	Commande sensitive murale individuelle ou de pièce Permet de piloter le mode Discret d'un moteur S&SO RS100
Code commande : SMI	Code commande : SS1	Code commande : SS2	Code commande : SRS
Ref SPPF : 10029599	Ref SPPF : 10029699	Ref SPPF : 10030799	Ref SPPF : 10043599
Ref Somfy : 1811066	Ref Somfy : 1800324	Ref Somfy : 1811013 + 9015022	Ref Somfy : 1811323

Télécommandes individuelles ou de pièces	Télécommandes de centralisation		
			
Situlo 1 IO	Situlo 5 IO	Nina	Situlo 5 bi-radio IO/RTS
Prix : 92 €	Prix : 138 €	Prix : 361 €	Prix : 198 €
Télécommande individuelle ou de pièce 1 canal	Télécommande individuelle ou de pièce 5 canaux	Télécommande intuitive avec écran tactile pour piloter jusqu'à 60 produits L'écran tactile rend très intuitif et précis l'utilisation des produits associés. Possibilité de personnaliser les icônes de chaque produit. Large paramétrage : 60 produits, 30 groupes et 15 scénarios par groupe	Télécommande 5 canaux compatible avec les moteurs RTS et les moteurs IO Idéale pour assurer des suites de chantiers RTS tout en s'équipant de moteurs IO ou RS100
Code commande : S1I	Code commande : S5I	Code commande : NI	Code commande : S5IR
Ref SPPF : 10041499	Ref SPPF : 10041599	Ref SPPF : 10043999	Ref SPPF : 10056099
Ref Somfy : 18004636	Ref Somfy : 1811297	Ref Somfy : 1805251	Ref Somfy : 1811728

Horloges		Télécommandes de scénario
 Chronis IO	 Nina Timer	 Keytis 4 Home
Prix : 347 €	Prix : 407 €	Prix : 184 €
Horloge murale 1 canal Programmez l'horloge d'ouverture et de fermeture de vos volets roulants et vos stores équipés de la technologie radio IO	Horloge intuitive avec écran tactile Télécommande permettant d'automatiser jusqu'à 50 produits. Création de journées types, jusqu'à 12 actions par jour, fonction simulation de présence	Télécommande séquentielle pour piloter jusqu'à 4 produits + scénario «fermeture centralisée» Touche Verrou pour la fermeture générale des produits programmés sur la Keytis
Code commande : HCI	Code commande : NIT	Code commande : CX
Ref SPPF : 10036899	Ref SPPF : 10045999	Ref SPPF : 10044099
Ref Somfy : 1805227	Ref Somfy : 1811407	Ref Somfy : 1811429

Pilotage de la maison		
 Sunis II IO	 TaHoma Switch Pro	 Connexoon
Prix : 195 €	Prix : 548 €	Prix : 269 €
A Utiliser avec une télécommande Nina Capteur soleil radio IO pour une protection soleil en façade grâce au pilotage des volets roulants. Gère la descente et la remontée des équipements en fonction de la présence ou non du soleil selon le seuil choisi	Commandez et gérez les équipements connectés de votre maison ou appartement, depuis votre ordinateur, votre tablette ou votre smartphone, que vous soyez chez vous ou loin de chez vous. Avec TaHoma, votre maison devient plus confortable, plus sécurisée et plus économe.	Connexoon Fenêtre : une box et une application smartphone pour commander l'environnement «fenêtre» de la maison. D'autres applications sont disponibles pour contrôler facilement d'autres équipements de la maison.
Code commande : SUI	Code commande : TS	Code commande : CX
Ref SPPF : 10047899	Ref SPPF : 10061899	Ref SPPF : 10044099
Ref Somfy : 1818285	Ref Somfy : 1870594	Ref Somfy : 1811429

Motorisation filaire	Emetteurs radio	
		
Inverseur de base	Emetteur mural	Color +1
Prix : 11 €	Prix : 68 €	Prix : 71 €
Commande d'un moteur filaire	Commande murale individuelle ou de pièce	Télécommande individuelle ou de pièce 1 canal
Code commande : IN	Code commande : M	Code commande : S1
Ref SPPF : 10029599	Ref SPPF : 10034399	Ref SPPF : 10034199
	Ref SIMU : 2008369	Ref SIMU : 2008799

Télécommandes pour centralisation		Horloges	
			
Color +5	Color Multi	Timer Multi	Timer Easy
Prix : 99 €	Prix : 259 €	Prix : 319 €	Prix : 269 €
Télécommande 5 canaux Commande jusqu'à 5 volets ou groupes de volets	Télécommande 16 canaux Commande jusqu'à 16 volets ou groupes de volets	Télécommande 6 canaux avec programmation Programmation jusqu'à 6 produits ou groupes de produits à travers 6 plages. Horloge avec fonctions crépusculaire, solaire, simulation de présence	Télécommande de centralisation programmable Permet de programmer 1 ouverture et 1 fermeture par jour d'un groupe de produits Possibilité d'adapter en fonction des jours travaillés et jours de repos, fonction simulation de présence
Code commande : S5	Code commande : CM	Code commande : TM	Code commande : TE
Ref SPPF : 10034299	Ref SPPF : 10026099	Ref SPPF : 10030899	Ref SPPF : 10030999
Ref SIMU : 2008798	Ref SIMU : 2007348	Ref SIMU : 2007830	Ref SIMU : 2008188

