

MODIFICATION CRÉMONES ET POIGNEES PORTES D'ENTRÉE

Chers partenaires,

Nos gammes de portes d'entrée bois et bois-aluminium évoluent !

Afin d'améliorer les propriétés techniques, nous passons l'ensemble des crémones de nos portes d'entrée et nos poignées en 8/92* comme nos gammes PVC et Aluminium. Nous vous proposons une large gamme de crémones G.U. : automatique ou manuelle, avec galet ou crochet, pour béquille intérieure-extérieure ou béquille intérieure-barre de tirage extérieure.

Nous proposons, au choix, une garniture sur plaque intérieure/extérieure standard de la gamme Atlanta (F9, blanc) ou Entraygues (FCP). Dès à présent, la gamme Stuttgart rejoint notre catalogue. D'autres options sont disponibles selon modèles : couleur, protection de cylindre, bouton fixe extérieur, béquille rallongée... La gamme Normbau reste inchangée pour les béquilles sur rosace et barre de tirage.

Pour compléter notre offre, l'option paumelles SFS est dorénavant proposée pour nos actuelles portes fenêtres avec serrure (OF 8/92*) dans les gammes SECURA 68, 80, 92, UNI 8 et 9. Cette option se retrouve dès à présent dans vos systèmes de fenêtres habituels et vous permet de proposer des portes de service en 68mm et plus. La gamme porte de service 57 mm n'est plus commercialisée ni produite à compter de ce jour.

Les modifications sont déjà effectives dans les systèmes de saisie 3E et les tarifs en ligne seront prochainement mis à jour. En attendant, vous trouverez ci-joint la présentation des crémones et poignées ainsi que les tarifs associés.

Les prix ci-dessous prennent en compte l'augmentation tarifaire de 2,2% prévue au 1er octobre.

Pour toutes questions sur la saisie, n'hésitez pas à contacter votre interlocuteur habituel.

Cordialement,

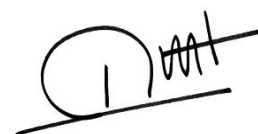

Jérôme ROBINET

N.B. : Pour tout complément de chantier existant en 7/70**, il est impératif de l'exprimer clairement sur les fiches de fabrications lors de votre commande.

*8/92 : carré 8mm, entraxe carré-cylindre 92mm

**7/70 : carré 7mm, entraxe carré-cylindre 70mm



Serrures 8/92 : PORTES D'ENTREE

Serrures montage béquilles intérieure/extérieure



Equipement Standard

 Ferromatic 5 points

Serrure sécurité 5 points* :

- Fermeture automatique des galets par déclencheur
- Verrouillage manuel à clé du pêne central



Equipement Optionnel

 Europa

Serrure sécurité 5 points* :

- Fermeture manuelle par béquille à relevage
- Verrouillage manuel à clé du pêne central

Raidisseur et cache raidisseur obligatoire



Equipement Optionnel

 Ferromatic SHR

Serrure haute sécurité 5 points* :

- Fermeture automatique des 2 crochets de sécurité et des 2 galets
- Verrouillage manuel à clé du pêne central

Montage haute sécurité, prévoir :

- Crémone Ferromatic SHR
- Garniture de sécurité avec protecteur de cylindre
- Cylindre de sécurité

Serrures 8/92 : PORTES D'ENTREE

Serrures montage béquille intérieure et élément de tirage extérieur



Equipement Optionnel

 Secury 5 points

Serrure sécurité 5 points* :

- Fermeture du pêne demi-tour uniquement
- Verrouillage manuel à clé des 5 points (4 galets et pêne central)

Raidisseur et cache raidisseur obligatoires

Cette serrure peut être combinée à une gâche électrique ou un pêne à rouleau (avec ferme-porte obligatoire)



Equipement Optionnel

 Secury automatique

- Fermeture automatique du pêne demi-tour et des 2 pênes automatiques
- Verrouillage manuel à clé du pêne central



Equipement Optionnel

 Ferromatic SHR

Serrure sécurité 5 points* :

- Fermeture du pêne demi-tour uniquement
- Verrouillage manuel à clé des 5 points (2 crochets, 2 galets et pêne central)

Raidisseur et cache raidisseur obligatoires

Cette serrure peut être combinée à une gâche électrique ou un pêne à rouleau (avec ferme-porte obligatoire)



Equipement Optionnel

 Secury motorisée

Serrure sécurité 3 points* :

- Verrouillage automatique du pêne demi-tour et des 2 pênes automatiques
- Déverrouillage motorisé du pêne demi-tour et des 2 pênes automatiques
- Verrouillage manuel à clé du pêne central : le verrouillage par clé empêche l'ouverture déclenchée par la motorisation

Cet équipement doit être associé obligatoirement à un transformateur 12V – 2A, ainsi qu'à une de nos solutions de contrôle d'accès. Le raccordement est à faire effectuer par un électricien.

Serrures 8/92 : PORTES D'ENTREE

Crémones



Crochet



Galet



Pêne automatique

Montage	Crémone	Descriptif	Prix de vente au détail **	Plus-value montée sur menuiserie	
Béquilles int/ ext	FERCOMATIC 5 POINTS*	FERCOMATIC 5 points* (compris dans le prix des portes d'entrée)	83	0	
	EUROPA	Europa 5 points* sans système automatique avec raidisseur et cache raidisseur	159	76	
	FERCOMATIC SHR	FERCOMATIC SHR 5 point* dont 2 crochets		284	201
Montage haute sécurité : Fercomatic SHR + Garniture de sécurité avec plaque anti percement et cylindre de sécurité à chiffrer					
Béquille int/ élément de tirage extérieur	SECURY 5 POINTS*	SECURY 5 Points avec raidisseur et cache raidisseur	244	161	
		Plus-value pour pêne à rouleau			
		ATTENTION : mise en œuvre d'un ferme-porte obligatoire (à chiffrer)		51	51
	SECURY 5 points avec raidisseur, cache raidisseur et gâche électrique porte 1 vantail - à rupture		547	464	
	- à émission (classique ou contact stationnaire)		418	336	
	SECURY 5 points avec raidisseur, cache raidisseur et gâche électrique porte 2 vantaux (passe câble)				
	- à rupture		693	611	
	- à émission (classique ou contact stationnaire)		565	482	
	SECURY SHR	SECURY SHR 5 points* dont 2 crochets avec raidisseur et cache raidisseur		392	309
	SECURY AUTO	SECURY automatique 3 points*		222	139
SECURY MOTO-RISEE	SECURY 3 points* automatique motorisée		616	533	
	Transformateur 12V pour SECURY motorisée (raccordement à effectuer par un électricien)		175	175	

* Le nombre de points peut varier en fonction de la dimension et de la forme du vantail

** Garniture fournie aux clients sans menuiserie

Gâche électrique à rupture :

La gâche à rupture est maintenue verrouillée par le passage permanent du courant. En cas de coupure de courant, la gâche déverrouille la porte automatiquement pour permettre l'évacuation.

Gâche électrique à émission classique :

La gâche à émission est maintenue verrouillée sans électricité. La porte est maintenue ouverte sous l'émission d'un courant électrique et se verrouille à l'arrêt de celui-ci même si la porte n'a pas été ouverte. En cas de coupure de courant, prévoir une issue secondaire.



Gâche électrique à contact stationnaire :

La gâche à contact stationnaire est maintenue verrouillée sans électricité. La porte s'ouvre sous une impulsion électrique et le déverrouillage est maintenu jusqu'à l'ouverture de la porte (mécanisme en deux temps). En cas de coupure de courant, prévoir une issue secondaire.

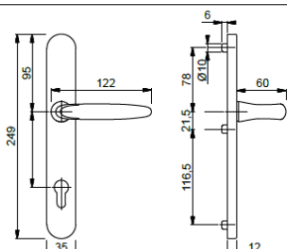

Garniture de PORTES D'ENTREE sur plaques

Gamme Atlanta 8/92 : garniture sur plaque

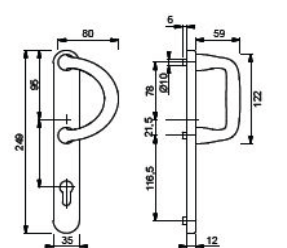
 Sans protecteur de cylindre

Modèle		Descriptif	Couleur	Code	Prix de vente au détail	Plus-value montée sur menuiserie
 		Double béquille	F9	5EP 0009B	62	0
			Blanc	5EP 0009A	60	0
		Plaquette normale saillie réduite	F9	5EP 0010B	119	80
			Blanc	5EP 0010A	113	74
		Plaquette normale saillie rallongée	F9	5EP 0012B	82	43
			Blanc	Inexistante		
 		Béquille intérieure, fer à cheval extérieur	F9	5EP 0011B	92	54
			Blanc	5EP 0011A	79	40

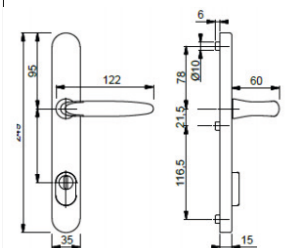

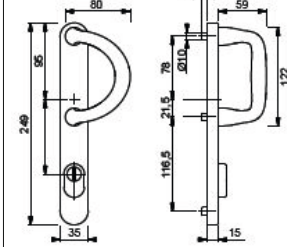

 Avec protecteur de cylindre

Modèle		Descriptif	Couleur	Code	En fourniture	Plus-value
 		Double béquille	F9	5EP 0015B	297	258
			Blanc	5EP 0015A	243	204
 		Béquille intérieure, fer à cheval extérieur	F9	5EP 0016B	268	229
			Blanc	5EP 0016A	221	182



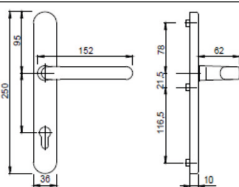

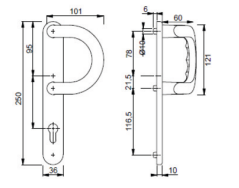
Garniture de PORTES D'ENTREE sur plaques

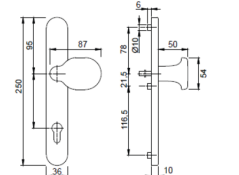
Gamme Stuttgart 8/92

 Sans protecteur de cylindre

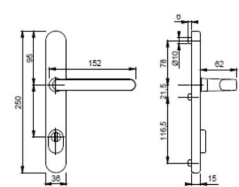
Modèle		Descriptif	Couleur	Code	Prix de vente au détail	Plus-value montée sur menuiserie
		Double béquille	F9	5EP0022B	101	62
			Blanc	5EP0022A	88	50
		Béquille intérieure, fer à cheval extérieur	F9	5EP0023B	121	82
			Blanc	5EP0023A	106	67
		Béquille intérieure, bouton fixe extérieur	F9	5EP0024B	121	82
			Blanc	5EP0024A	106	67

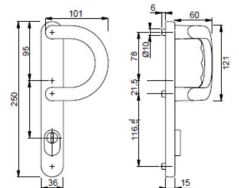

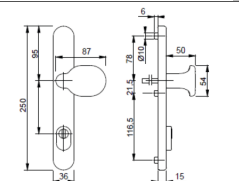
 Avec protecteur de cylindre

Modèle		Descriptif	Couleur	Code	En fourniture	Plus-value
		Double béquille	F9	5EP0025B	193	154
			Blanc	5EP0025A	168	129
		Béquille intérieure, fer à cheval extérieur	F9	5EP 0026B	193	154
			Blanc	5EP0026A	168	129
		Béquille intérieure, bouton fixe extérieur	F9	5EP0027B	193	154
			Blanc	5EP0027A	168	129

Garniture de PORTES D'ENTREE sur plaques

Gamme Entraygues 8/92

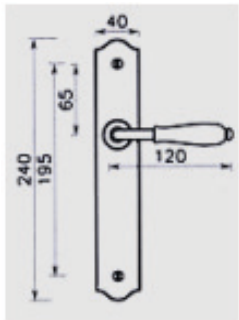
 Sans protecteur de cylindre

Modèle		Descriptif	Couleur	Code	Prix de vente au détail	Plus-value montée sur menuiserie	
		Double béquille	Fer cémenté patiné	5EP0017L	71	0	
			Laiton vieilli	5EP0017G	191	152	
			Laiton poli	5EP0017F	191	152	
			Noir	5EP0017J	71	32	
	Plaque normale saillie rallongée (plus longue pour passer avec des moulures)		Fer cémenté patiné	5EP0018	91	53	
			Laiton vieilli	5EP0018	195	156	
			Laiton poli	5EP0018	195	156	
			Plaque normale bouton de tirage	Fer cémenté patiné	5EP0019	126	87
				Laiton vieilli	5EP0019	276	238
				Laiton poli	5EP0019	276	238
Noir			5EP0019	126	87		

Poignées de PORTES D'ENTREE sur rosace pour barre de tirage

Gamme Normbau

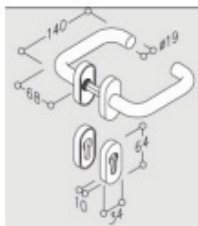
Modèle		Descriptif	Coloris	Code	P.U.
		Garniture sur rosaces ovales	Inox mat	5EP 0007 B	121
		1/2 garniture sur rosaces ovales	Inox mat	5EP 0008 B	135

Catalogue inchangé pour l'ensemble de la gamme Normbau et des barres de tirage.