

NOUVELLE GAMME DE VOLETS ROULANTS TRADITIONNELS ET RÉNOVATION

Chers clients, chers partenaires,

Dans le cadre du développement de nos produits, nous avons ajouté à notre programme de volets roulants une nouvelle gamme, la gamme Allegro, qui regroupe : volets roulants traditionnels, volets roulants rénovation ainsi que des coffres tunnels vides linteau et demi-linteau.

Cette gamme se décline en 5 types de produits :

- L'Allegro Réno : volet traditionnel compact pour coffres linteau
- L'Allegro Tableau : un produit idéal pour les coffres tunnels (5 tailles de réservations) en construction neuve
- L'Allegro Tradi : un produit qui sait s'adapter à tous les types de poses en coffres traditionnels menuisés, en particulier pour de la rénovation
- L'Allegro Protherma : un coffre extérieur masquable en aluminium avec accès par la sous-face.
- Les coffres linteau et demi-linteau vides

Toute la gamme Allegro est équipée en standard d'une motorisation Somfy filaire, mais ils peuvent également être équipés d'autres motorisations : Somfy (IO, RS100 ou RTS) ou bien SIMU (Filaire, Radio). Des manoeuvres manuelles sont également disponibles : treuil ou tirage direct.

Tous les points de commande Somfy et SIMU sont compatibles avec les produits de la gamme Allegro.

Vous trouverez ci-joint les fiches produits dédiées à cette gamme, laquelle vous donnera plus de détails techniques et commerciaux, ainsi que les bons de commande associés.

N'hésitez pas à nous contacter en cas de besoin.

Cordialement,

Le service Marketing

Fiche produit

Volets roulants Hilzinger Allegro



hilzinger 

GROUPE hilzinger - fenêtres et portes
www.hilzinger.fr

Ce volet pour la rénovation est conçu pour équiper les fenêtres et autres ouvertures de bâtiments existants. Placé sous le linteau et dans l'épaisseur du mur, il s'intègre à la façade selon le design que vous aurez choisi.

2 VERSIONS DIFFÉRENTES :

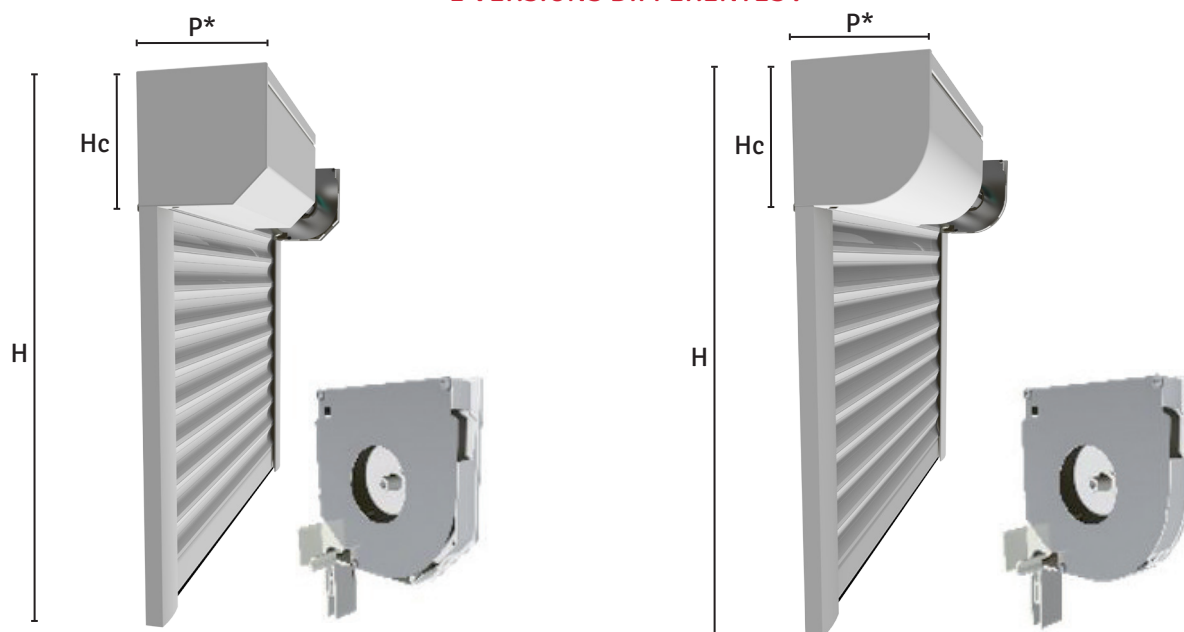

Coffre Pan Coupé avec
joues aluminium : pour
une meilleure finition

Coffre Quart-de-rond avec
joues aluminium : le choix
d'un autre style

5 HAUTEURS DE COFFRE

Hauteur maximale H coffre compris	Hc = 137	Hc = 150	Hc = 165	Hc = 180	Hc = 205
Tablier PVC 8x40 (Largeur maximale = 1600mm)	1500	2100	2600	3100	-
Tablier PVC 11x50 (Largeur maximale = 2400mm)	1100	1400	2300	2800	-
Tablier Alu 8x40 (Largeur maximale = 3000mm)	1500	2100	2500	3200	-
Tablier Alu 11x50 (Largeur maximale = 4000mm)	1100	1300	1700	2300	2800

* La profondeur P est toujours égale à la hauteur Hc pour le coffre Allegro Réno

LA MOTORISATION SOLAIRE



Un panneau solaire fixé sur le coffre alimente le moteur en électricité. Le volet roulant est autonome, la pose est effectuée depuis l'extérieur :

- Pas de raccordement électrique, donc pas de passage de câbles dans la maçonnerie
- La décoration intérieure de la maison n'est pas détériorée
- Fonctionne même avec un faible niveau d'ensoleillement pour un rendement optimal
- Autonomie de 15 jours sans soleil, avec 2 montées et 2 descentes par jour
- Compatible avec l'ensemble des points de commande Somfy RTS et IO

MANOEUVRE : Moteur Somfy filaire en standard

Les volets roulants de la gamme Allegro peuvent également être équipés de moteurs Somfy IO, RS 100, RTS ou Solaire, de moteurs SIMU Filaire ou Radio ou de manoeuvres plus classiques telles qu'un treuil ou un tirage direct.

COFFRES, JOUES ALUMINIUM, COULISSES ET LAMES FINALES

Teintes satinées

Blanc 9016 B	Sable 1015 S	Rouge 3004 S	Gris 7016 S	Gris 7035 S
-----------------	-----------------	-----------------	----------------	----------------

LAMES DE TABLIER ALUMINIUM 8x40

Blanc * 9016	Sable * 1015	Rouge * 3004	Bleu 5003	Bleu 5023	Vert * 6005	Vert 6021	Gris * 7016	Gris * 7022	Gris * 7035
Marron 8011	Marron * 8019	Noir * 9005	Gris * 9006	Gris * 9007	Gris * 2900	Noir * 2100			

Tous les coloris marqués d'une * sont disponibles en lames de 11x50

LAMES DE TABLIER PVC 8x40 ou 11x50

Blanc 9016	Gris 7035	Sable 1015
---------------	--------------	---------------

LAMES DE TABLIER ALUMINIUM A FAIBLE EMISSIVITE (seulement sur lames 8x40 et soumis à plus-value)

Blanc 9016	Sable 1015	Rouge 3004	Gris 7016	Marron 8019	Golden Oak
---------------	---------------	---------------	--------------	----------------	---------------

Tous ces coloris sont disponibles au prix du blanc.
D'autres RAL hors standard sont disponibles sur demande.

Allegro Tableau - Présentation

Ce volet s'adapte traditionnel compact est parfaitement adapté pour des coffres linteaux.

Autoportant et prémonté, il est rapidement mis en oeuvre.

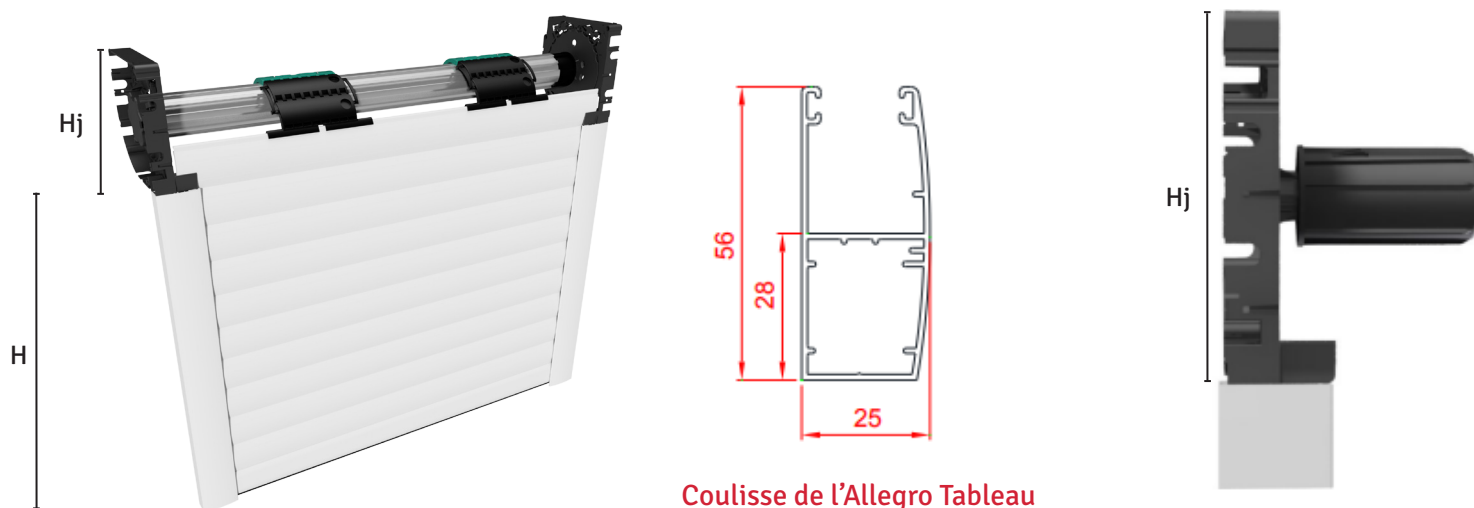

Coulisse de l'Allegro Tableau

Le volet roulant est aligné au dos de coulisse grâce à l'épaisseur de ses joues en polymère. Il permet de recevoir les différentes manoeuvres sans dépassement du dos de coulisse.

5 TAILLES DE JOUES

Hauteur maximale H (sous coffre)	Hj = 137	Hj = 150	Hj = 165	Hj = 180	Hj = 205
Tablier PVC 8x40 (Largeur maximale = 1600mm)	1550	2050	2650	3150	-
Tablier PVC 11x50 (Largeur maximale = 2400mm)	1050	1450	-	2250	2850
Tablier Alu 8x40 (Largeur maximale = 3000mm)	1550	2050	2550	3250	-
Tablier Alu 11x50 (Largeur maximale = 4000mm)	1050	1350	1650	2250	2750

MANOEUVRE : Moteur Somfy filaire en standard

Les volets roulants de la gamme Allegro peuvent également être équipés de moteurs Somfy IO, RS 100, RTS ou Solaire, de moteurs SIMU Filaire ou Radio ou de manoeuvres plus classiques telles qu'un treuil ou un tirage direct.

ALLEGRO TABLEAU ET TRADI (coulisses et lames finales)

Teintes satinées

Blanc 9016 B	Sable 1015 S	Bleu 5003 S	Bleu 5023 S	Vert 6021 S	Gris 7016 S	Gris 7022 S	Gris 7035 S	Bronze 390 S	Noir 9005 S
-----------------	-----------------	----------------	----------------	----------------	----------------	----------------	----------------	-----------------	----------------

Teintes sablées

Sable 1015 T	Rouge 3004 T	Bleu 5003 T	Bleu 5023 T	Vert 6005 T	Vert 6021 T	Marron 8011 T	Gris 9006 T	Gris 9007 T	Noir 9005 T
Gris 7016 T	Gris 2900	Noir 2100							

Teintes métallisées

Bleu Canon	Gris 9006 M	Gris Anodisé
---------------	----------------	-----------------

LAMES DE TABLIER ALUMINIUM 8x40

Blanc * 9016	Sable * 1015	Rouge * 3004	Bleu 5003	Bleu 5023	Vert * 6005	Vert 6021	Gris * 7016	Gris 7022	Gris * 7035
Marron 8011	Marron * 8019	Noir * 9005	Gris * 9006	Gris * 9007	Gris * 2900	Noir * 2100			

Tous les coloris marqués d'une * sont disponibles en lames de 11x50

LAMES DE TABLIER PVC 8x40 ou 11x50

Blanc 9016	Gris 7035	Sable 1015
---------------	--------------	---------------

LAMES DE TABLIER ALUMINIUM A FAIBLE EMISSIVITE (seulement sur lames 8x40 et soumises à plus-value)

Blanc 9016	Sable 1015	Rouge 3004	Gris 7016	Marron 8019	Golden Oak
---------------	---------------	---------------	--------------	----------------	---------------

Tous ces coloris sont disponibles au prix du blanc.
D'autres RAL hors standard sont disponibles sur demande.

Allegro Tradi - Présentation

Ce volet roulant s'adapte parfaitement à tous les types de pose en coffre traditionnel menuisé et en particulier pour la rénovation.

Très polyvalent, le fonctionnement de son tablier est toujours optimisé grâce à sa console à 3 positions.

Sa coulisse réduite permet notamment de réduire au maximum le clair de jour.

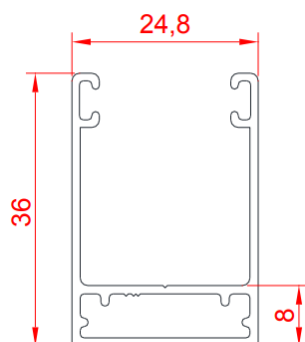
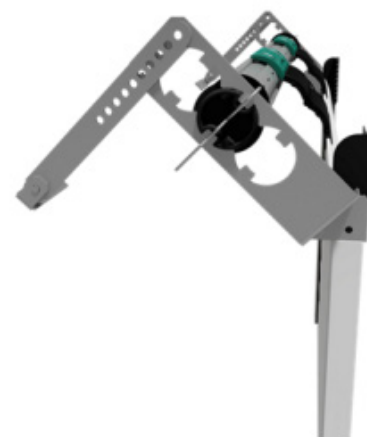

Coulisse réduite de l'Allegro Tradi

DIMENSIONS MAXIMALES

Dimensions maximales par tablier	Hauteur maximale (sous coffre)	Largeur maximale
Tablier PVC 11x50	3150	2400
Tablier Alu 8x40	3150	entre 2300 et 3000 (selon hauteur)
Tablier Alu 11x50	3150	4000

MANOEUVRES : Moteur Somfy filaire en standard

Les volets roulants de la gamme Allegro peuvent également être équipés de moteurs Somfy IO, RS 100, RTS ou Solaire, de moteurs SIMU Filaire ou Radio ou de manoeuvres plus classiques telles qu'un treuil ou un tirage direct.

ALLEGRO TRADI (coulisses et lames finales)

Teintes satinées

Blanc 9016 B	Sable 1015 S	Bleu 5003 S	Bleu 5023 S	Vert 6021 S	Gris 7016 S	Gris 7022 S	Gris 7035 S	Bronze 390 S	Noir 9005 S
-----------------	-----------------	----------------	----------------	----------------	----------------	----------------	----------------	-----------------	----------------

Teintes sablées

Sable 1015 T	Rouge 3004 T	Bleu 5003 T	Bleu 5023 T	Vert 6005 T	Vert 6021 T	Marron 8011 T	Gris 9006 T	Gris 9007 T	Noir 9005 T
Gris 7016 T	Gris 2900	Noir 2100							

Teintes métallisées

Bleu Canon	Gris 9006 M	Gris Anodisé
---------------	----------------	-----------------

LAMES DE TABLIER ALUMINIUM 8x40

Blanc 9016 *	Sable 1015 *	Rouge 3004 *	Bleu 5003	Bleu 5023	Vert 6005 *	Vert 6021	Gris 7016 *	Gris 7022	Gris 7035 *
Marron 8011	Marron 8019 *	Noir 9005 *	Gris 9006 *	Gris 9007 *	Gris 2900 *	Noir 2100 *			

Tous les coloris marqués d'une * sont disponibles en lames de 11x50

LAMES DE TABLIER PVC 8x40 ou 11x50

Blanc 9016	Gris 7035	Sable 1015
---------------	--------------	---------------

LAMES DE TABLIER ALUMINIUM A FAIBLE EMISSIVITE (seulement sur lames 8x40 et soumises à plus-value)

Blanc 9016	Sable 1015	Rouge 3004	Gris 7016	Marron 8019	Golden Oak
---------------	---------------	---------------	--------------	----------------	---------------

Tous ces coloris sont disponibles au prix du blanc.
D'autres RAL hors standard sont disponibles sur demande.

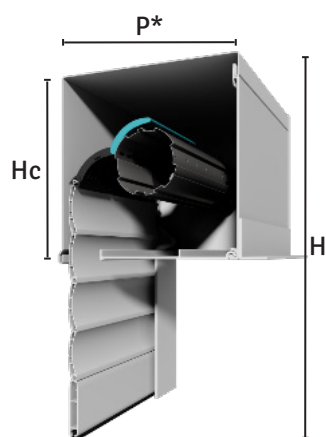

Le Protherma est un coffre extérieur en aluminium avec accès par la sous-face. Il est utilisable dans plusieurs applications :

- Pour maçonnerie traditionnelle avec enduit
- Pour maisons à ossatures bois
- Pour le neuf et la rénovation

Il est également possible de complètement le masquer grâce à la finition extérieure pour conserver l'authenticité et l'identité de votre maison.

Le coffre est équipé d'une cornière extérieure de 25mm en standard et il est possible de rajouter en option une plaque à enduire de 8mm.

NEUF ————— RENOVIATION



MOB
Dans le cas d'une nouvelle habitation, en préparant une réservation dans le mur



ITE
En neuf ou rénovation, dans le doublage de l'isolation

4 HAUTEURS DE COFFRE

Hauteur maximale H coffre compris	Hc = 137	Hc = 150	Hc = 165	Hc = 180
Tablier PVC 8x40 (Largeur maximale = 1600mm)	-	2100	2600	3000
Tablier PVC 11x50 (Largeur maximale = 2400mm)	-	1400	-	-
Tablier Alu 8x40 (Largeur maximale = 3000mm)	1600	2100	2600	3000
Tablier Alu 11x50 (Largeur maximale = 4000mm)	-	1300	1700	2300

* La profondeur P est toujours égale à la hauteur H pour le coffre Allegro Protherma

MANOEUVRES : Moteur Somfy filaire en standard

Les volets roulants de la gamme Allegro peuvent également être équipés de moteurs Somfy IO, RS 100, RTS ou Solaire, de moteurs SIMU Filaire ou Radio ou de manoeuvres plus classiques telles qu'un treuil ou un tirage direct.

ALLEGRO PROTHERMA (coffres, joues aluminium, coulisses et lames finales)

Coffres et joues aluminium

Blanc 9016 B	Gris 7016
-----------------	--------------

Coulisses et lames finales (teintes satinées)

Blanc 9016 S	Gris 7016 S
-----------------	----------------

Coulisses et lames finales (teintes sablées)

Blanc 9016 T	Gris 7016 T
-----------------	----------------

LAMES DE TABLIER ALUMINIUM 8x40

Blanc 9016 *	Sable 1015 *	Rouge 3004 *	Bleu 5003	Bleu 5023	Vert 6005 *	Vert 6021	Gris 7016 *	Gris 7022	Gris 7035 *
Marron 8011	Marron 8019 *	Noir 9005 *	Gris 9006 *	Gris 9007 *	Gris 2900 *	Noir 2100 *			

Tous les coloris marqués d'une * sont disponibles en lames de 11x50

LAMES DE TABLIER PVC 8x40 et 11x50

Blanc 9016	Gris 7035	Sable 1015
---------------	--------------	---------------

LAMES DE TABLIER ALUMINIUM A FAIBLE EMISSIVITE (seulement sur lames 8x40 et soumises à plus-value)

Blanc 9016	Sable 1015	Rouge 3004	Gris 7016	Marron 8019	Golden Oak
---------------	---------------	---------------	--------------	----------------	---------------

Tous ces coloris sont disponibles au prix du blanc.
D'autres RAL hors standard sont disponibles sur demande.

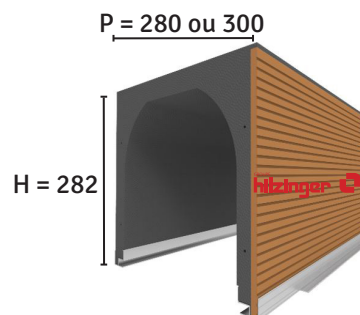
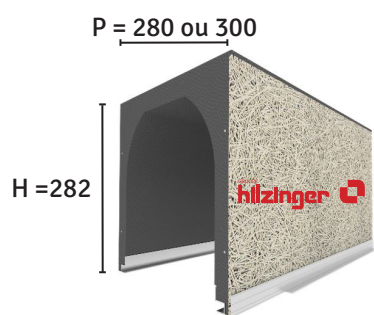

Ces coffres linteau vides sont proposés en parement Fibralth ou Brique avec une profondeur de 280mm ou de 300mm (pour une hauteur de 282mm) et des largeurs allant de 600 à 4500mm. Afin de respecter l'**avis technique 16-13/676**, ceux-ci sont automatiquement équipés de renforts à partir de 1600mm de largeur.

Le coffre est équipé en standard d'une sous-face (Blanc 9016, Gris 7035 ou Sable 1015) qui peut être remplacée par une sous-face teintée masse RAL 7016 ou supprimée.

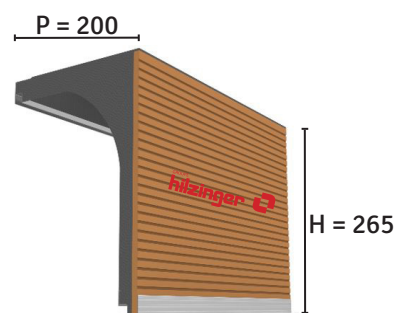
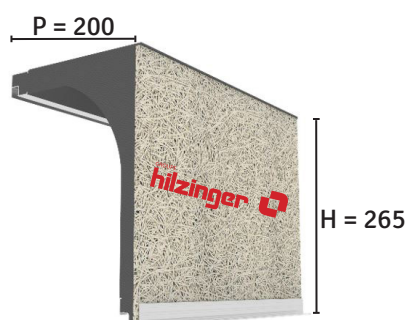

Les coffres demi-linteau sont idéalement conçus pour la pose d'un volet roulant bloc-baie demi-linteau de type Optibloc. Ils sont également proposés en parement Fibralth ou Brique avec une profondeur de 200mm (pour une hauteur de 265mm) et dans des largeurs allant de 600mm à 4000mm.

Le coffre est équipé en standard d'une sous-face (Blanc 9016, Gris 7035 ou Sable 1015) qui peut être remplacée par une sous-face teintée masse RAL 7016 ou supprimée.











Illustration de la sous-face 215 dont les coffres sont équipés

Tous ces coffres sont floqués avec le logo Hilzinger.





En configuration standard, tous nos volets roulants sont équipés d'un moteur Somfy filaire mais la possibilité vous est donnée de passer sur d'autres types de moteurs : Somfy RTS ou IO (en version classique, ou solaire sur les produits compatibles), Somfy RS100, SIMU Filaire ou Radio, ou encore Deltadore. Tous les points de commande associés à ces moteurs sont compatibles.

Somfy IO et RS

Commandes murales			
 <p>Smoove Origin 1 inclus dans l'offre IO ou Solaire IO</p>	 <p>Smoove Sensitif</p>	 <p>Smoove Sensitif 1 IO A/M</p>	 <p>Smoove RS100 IO 1 inclus dans l'offre RS100</p>
Commande mécanique murale individuelle ou de pièce	Commande sensitive murale individuelle ou de pièce	Commande sensitive murale individuelle ou de pièce 2 modes de fonctionnement : Automatique (pour bénéficier de la centralisation), Manuel (temporairement déconnecté de la centralisation)	Commande sensitive murale individuelle ou de pièce Permet de piloter le mode Discret d'un moteur S&SO RS100





Télécommandes individuelles ou de pièces	Télécommandes de centralisation		
 <p>Situ 1 IO</p>	 <p>Situ 5 IO</p>	 <p>Nina</p>	 <p>Situ 5 bi-radio IO/RTS</p>
Télécommande individuelle ou de pièce 1 canal	Télécommande individuelle ou de pièce 5 canaux	Télécommande intuitive avec écran tactile pour piloter jusqu'à 60 produits L'écran tactile rend très intuitif et précis l'utilisation des produits associés. Possibilité de personnaliser les icônes de chaque produit. Large paramétrage : 60 produits, 30 groupes et 15 scénarios par groupe	Télécommande 5 canaux compatible avec les moteurs RTS et les moteurs IO Idéale pour assurer des suites de chantiers RTS tout en s'équipant de moteurs IO ou RS100

Horloges		Télécommandes de scénario
 <p>Chronis IO</p>	 <p>Nina Timer</p>	 <p>Keytis 4 Home</p>
<p>Horloge murale 1 canal</p> <p>Programmez l'horloge d'ouverture et de fermeture de vos volets roulants et vos stores équipés de la technologie radio IO</p>	<p>Horloge intuitive avec écran tactile</p> <p>Télécommande permettant d'automatiser jusqu'à 50 produits.</p> <p>Création de journées types, jusqu'à 12 actions par jour, fonction simulation de présence</p>	<p>Télécommande séquentielle pour piloter jusqu'à 4 produits + scénario «fermeture centralisée»</p> <p>Touche Verrou pour la fermeture générale des produits programmés sur la Keytis</p>



Pilotage de la maison		
 <p>Sunis II IO</p>	 <p>TaHoma Premium</p> 	 <p>Connexoon</p>
<p>A Utiliser avec une télécommande Nina</p> <p>Capteur soleil radio IO pour une protection soleil en façade grâce au pilotage des volets roulants. Gère la descente et la remontée des équipements en fonction de la présence ou non du soleil selon le seuil choisi</p>	<p>Commandez et gérez les équipements connectés de votre maison ou appartement, depuis votre ordinateur, votre tablette ou votre smartphone, que vous soyez chez vous ou loin de chez vous.</p> <p>Avec TaHoma, votre maison devient plus confortable, plus sécurisée et plus économe.</p>	<p>Connexoon Fenêtre : une box et une application smartphone pour commander l'environnement «fenêtre» de la maison. D'autres applications sont disponibles pour contrôler facilement d'autres équipements de la maison.</p>





Somfy Filaire

 <p>Inverseur de base</p>	 <p>Inis 80X80</p>	 <p>Inis Saillie</p>
<p>Commande d'un moteur filaire</p>		



Système de centralisation		Commandes intérieures et extérieures	
 <p>Smoove UNO IB+ encastré</p>	 <p>Smoove Origin IB</p>	 <p>Ensemble Télérupteur + Bouton Poussoir + Inverseur extérieur à clé encastré</p>	 <p>Ensemble Télérupteur + Bouton Poussoir + Inverseur extérieur à clé en saillie</p>
<p>Commande individuelle Possibilité d'inhiber la commande générale par un selecteur</p>	<p>Commande générale Permet de réaliser l'ouverture ou la fermeture de tous les volets de la maison</p>	<p>Permet la commande d'un moteur par un bouton poussoir à l'intérieur et par un inverseur à clé encastré à l'extérieur Cycle «montée - stop - descente - stop»</p>	<p>Permet la commande d'un moteur par un bouton poussoir à l'intérieur et par un inverseur à clé en saillie à l'extérieur Cycle «montée - stop - descente - stop»</p>





Somfy RTS

Commandes murales		
 Situ RTS	 Smooove Origin RTS 1 inclus dans l'offre RTS ou Solaire RTS	 Smooove Sensitif RTS
Pour la commande individuelle d'un volet ou d'un groupe de volets		

Horloges	Télécommandes de centralisation		
 Telis 6 Chronis RTS	 Situ 1 RTS	 Situ 5 RTS	 Telis 16
Télécommande horaire avec 6 plages horaires/jour, blanc Programmation jusqu'à 6 produits ou groupes de produits à travers ces plages. Horloge avec fonctions crépusculaire, solaire, simulation de présence	Commande un volet ou un groupe de volets	Commande jusqu'à 5 volets ou groupes de volets	Commande jusqu'à 16 volets ou groupes de volets. Chaque groupe peut-être nommé.

SIMU

Motorisation filaire	Emetteurs radio	
 <p>Inverseur de base</p>	 <p>Emetteur mural 1 inclus dans l'offre SIMU Radio</p>	 <p>Color +1</p>
Commande d'un moteur filaire	Commande murale individuelle ou de pièce	Télécommande individuelle ou de pièce 1 canal

Télécommandes pour centralisation		Horloges	
 <p>Color +5</p>	 <p>Color Multi</p>	 <p>Timer Multi</p>	 <p>Timer Easy</p>
<p>Télécommande 5 canaux Commande jusqu'à 5 volets ou groupes de volets</p>	<p>Télécommande 16 canaux Commande jusqu'à 16 volets ou groupes de volets</p>	<p>Télécommande 6 canaux avec programmation Programmation jusqu'à 6 produits ou groupes de produits à travers 6 plages. Horloge avec fonctions crépusculaire, solaire, simulation de présence</p>	<p>Télécommande de centralisation programmable Permet de programmer 1 ouverture et 1 fermeture par jour d'un groupe de produits Possibilité d'adapter en fonction des jours travaillés et jours de repos, fonction simulation de présence</p>





B.P 40043 - 15, rue de Tours - 49308 CHOLET Cedex
 Tél : 02-41-65-94-22 - e.mail : contact@sppf.fr
 SAS au Capital de 1.000.000 € - Siret 072 200 355 00021
 APE 2223Z

NOM
ADRESSE

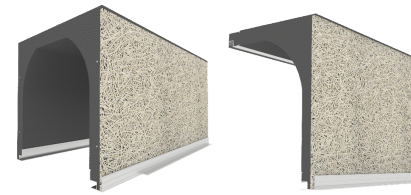

COFFRE VIDE

Coffre linteau ou demi linteau

COMMANDE

DEVIS

REF : _____

DELAI : _____



LES DISPOSITIONS S'ENTENDENT : VUE INTERIEURE

COFFRE LINTEAU

Repère	Qte	DIMENSIONS TABLEAUX LT = Largeur Tableau	TYPE DE COFFRE		SOUS FACE <i>Coloris</i> Blanc 9016 Gris 7035 Sable 1015	MANŒUVRE				DECOUPE VENTILATION AVEC ou SANS	PRIX Unitaire HT	
			Parement Fibre / Brique	Isolation Standard / Renforcé		Type Treuil Moteur	Côté G D					

COFFRE DEMI LINTEAU

Repère	Qte	DIMENSIONS TABLEAUX LT = Largeur Tableau	TYPE DE COFFRE Parement Fibre / Brique	SOUS FACE <i>Coloris</i> Blanc 9016 Gris 7035 Sable 1015	PRIX Unitaire HT

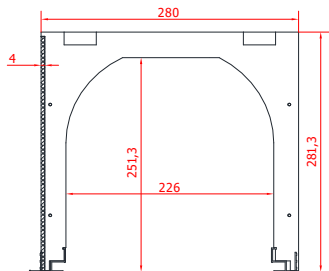

Parement
Fibre de 4mm

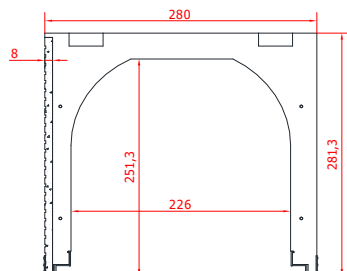

Parement
Brique de 8mm

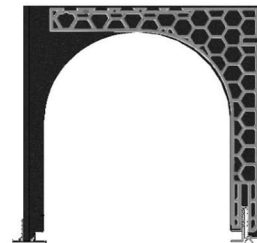

Option Coffre Renforcé

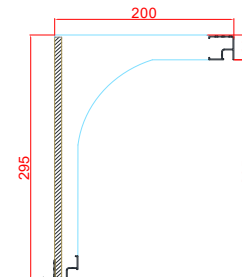

Parement
Fibre de 4mm

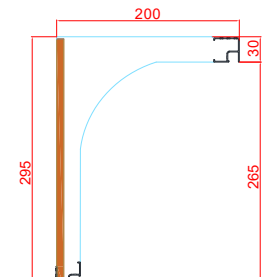

Parement
Brique de 8mm



B.P 40043 - 15, rue de Tours - 49308 CHOLET Cedex
 Tél : 02-41-65-94-22 - e.mail : contact@sppf.fr
 SAS au Capital de 1.000.000 € - Siret 072 200 355 00021
 APE 2223Z

NOM

ADRESSE

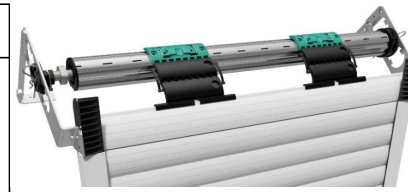

ALLEGRO Tradi

Volet Roulant traditionnel

COMMANDE

DEVIS

REF : _____

DELAI : _____



LES DISPOSITIONS S'ENTENDENT : VUE INTERIEURE

Moteur de base : SOMFY

Repère	Qte	DIMENSIONS				COULISSES ALU	TABLIER					LAME FINALE	MANŒUVRE			PRIX Unitaire			
		LT = Largeur Tableau	HT = Hauteur Tableau	H = Hauteur coulisses (Sous tulipe)	Hauteur Allège		Coloris	8 x 40	11x50	ALU	PVC		8x40 Faible Emissivité	Coloris	Coloris		M / T	Vue int. G/D	Moteur F/R/I/BHZ/RS/ RSH/SOL

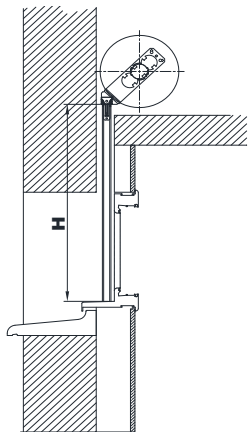

Pose en comble

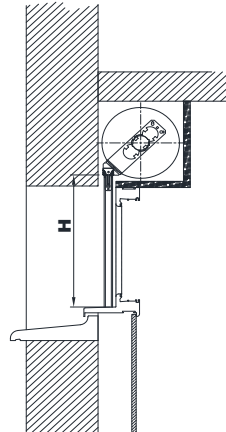

Pose en coffre menuisé

Manœuvres :

- M = Moteur
- F = Filaire
- R = Somfy RTS ou Simu Radio
- SOL = Moteur Solaire
- I = IO
- BHZ = Radio Simu BHZ
- RS = RS100
- RSH = RS100 Hybrid
- T = Treuil
- D = Tirage Direct
- C = Moteur commande de secours

Commandes :

FILAIRE : SOMFY ILMO / SIMU	SOMFY RTS OXIMO Radio	SOMFY IO : Sans retour d'information
0 = sans inverseur IN = Inverseur de base I80 = Inis 80x80 IS = Inis Saillie	SR = Situo RTS SM = Smoove Origin SS = Smoove Sensitif S1R = Situo 1 RTS S5R = Situo 5 RTS T6 = Télis 6 Chronis T16 = Telis 16 CR = Ens. Inverseur à clé radio	SMI = Smoove Origin Io SS1 = Smoove 1 Io SS2 = Smoove 1 Io A/M SRS = Smoove RS100 Io S1I = Situo 1 Io S5I = Situo 5 Io S5IR = Situo 5 bi-radio
SUIB = Smoove UNO IB SIB = Smoove Origin IB		
Contacteur à clé CS = en saillie CE = encastré		
	SIMU Radio	SOMFY IO : Avec retour d'information
SIMU Radio BHZ MB = Mural BHZ S1B = Emetteur mobile 1C S5B = Emetteur mobile 5C	M = Inverseur Mural S1 = Color +1 S5 = Color +5 CM = Color Multi TE = Timer Easy TM = Timer Multi	NI = Nina NIT = Nina Timer HCI = Horloge Chronis Io K4I = Keytis 4 Home Io SUI = Sunis II BTL = Boitier Tahoma CX = Connexoon

