



## - Tarif Bois-Aluminium - Portes d'entrée

TRADI  
CRÉA GÉO  
CONTEMPO  
NOSTRA



# AVANT-PROPOS



Ce présent tarif vous est proposé pour vous permettre de chiffrer vos portes d'entrée mixtes bois-aluminium pour les gammes **TRADI**, **CREA GEO**, **CONTEMPO** et **NOSTRA** (UNI 8 - 9).

Pour mieux vous accompagner dans vos démarches, nous proposons également des solutions de chiffrages informatisés tels que Mypricer, Prodevis, ou 3E Look. Pour tous renseignements sur ces logiciels, n'hésitez pas à contacter votre interlocuteur commercial ou notre service informatique.

## **LECTURE DU TARIF**

Notre tarif repose sur des grilles de prix par modèle et par couleur de capotage aluminium. Chaque grille comprend un équipement standard précisé en tête de tableau pour une menuiserie rectangulaire. Les différentes options s'additionnent sous forme de plus-values unitaire, au mètre linéaire, au mètre carré et soumis parfois à coefficients : les pastilles d'informations vous guideront.

Le chiffrage des compositions avec des formes spécifiques (menuiseries avec dormants cintrés, coins de mouchoir) s'établit en ajoutant un système de plus-values formes spéciales. Exclusivement les modèles marqués d'une pastille d'information sont compatibles en forme. Seul notre bureau d'études saura garantir et valider la faisabilité de vos demandes particulières.

Pour finir, une synthèse des accessoires et quincailleries vous permettront de personnaliser votre menuiserie : poignées, bavettes aluminium extérieures, habillage bois, quincaillerie....

Vous avez ainsi les clés en main pour réaliser le chiffrage de vos portes d'entrée bois (Hors portes de service, qui sont, elles, à retrouver dans notre tarif dédié à la gamme bois SECURA).

Pour vos questions techniques ou demandes de chiffrage plus complexes, notre service commercial est à votre disposition.

## **INFORMATION ECO-CONTRIBUTION**

Depuis le 1<sup>er</sup> janvier 2023 et dans le cadre de la filière à Responsabilité Élargie du Producteur (REP) pour les Produits et Matériaux de Construction du secteur du Bâtiment (PMCB), une « éco-taxe » est collectée par chaque entreprise mettant sur le marché les produits qu'elle fabrique. Cette nouvelle taxe, dont le montant varie suivant la typologie de produit, sera ensuite reversée à un organisme collecteur sous le contrôle de l'administration fiscale.

Si vous souhaitez rester informé de nos dernières nouveautés et des actualités tarifaires, nous vous invitons à vous connecter sur notre site internet <https://www.hilzinger.fr/> rubrique Espace PROS. Vous y retrouverez toutes nos brochures et fiches produits ainsi que nos feuilles de métrés.



Espace PROS

## **POUR VOS DEMANDES**

Devis	devis-couval@hilzinger.fr
Commandes	commandes-couval@hilzinger.fr
Logistique	sgc-couval@hilzinger.fr
SAV	sav-couval@hilzinger.fr
Marketing	marketing@hilzinger.fr
Service informatique	sos-informatique@hilzinger.fr
Standard usine Rupt-Sur-Moselle	03.29.24.34.27

# SOMMAIRE

## GAMMES BOIS-ALUMINIUM

*Essences & Couleurs Alu, Finitions bois  
Option forme, Cotes de déduction & Pack ferrage  
Vitrages : Catégories de prix & Petits bois intégrés*

## TARIFS TRADI

PAGES 12 A 41

*Présentation des modèles  
Tarifs par modèles  
Coupes*

## TARIFS CRÉA GÉO

PAGES 42 A 53

*Tarifs par modèles  
Coupes*

## TARIFS CONTEMPO

PAGES 54 A 87

*Vitrages CONTEMPO  
Tarifs par modèles  
Coupes*

## TARIFS NOSTRA

PAGES 88 A 103

*Vitrages NOSTRA  
Tarifs par modèles  
Coupes*

## IMPOSTES & FIXES LATÉRAUX

PAGES 104 A 107

*Tarifs fixes vitrés en dormant  
Vitrages pour fixes*

## TRADI - MODELE LIBRE

PAGES 108 A 111

*Méthode de chiffrage & Exemples  
Chiffrage Etape par Etape - TRADI*

## ACCESSOIRES

PAGES 112 A 116

*Bois - Dormant / Ouvrant / Habillage -  
Tablettes extérieures & Accessoires de pose*

## FERRAGE

PAGES 118 A 126

*Fermes portes & Verrouillage semi-fixe  
Systèmes anti-panique & Bandeaux ventouses  
Serrures & Systèmes de contrôle d'accès  
Béquilles, Cylindres & Eléments de tirage  
Paumelles & Ouverture extérieure*

## EXEMPLES DE CHIFFRAGE

## CONDITIONS GENERALES DE VENTE



# INDEX

## Gamme TRADI

Alamanda 003	30
Alamanda 004	31
Arnica 002	23
Aubépine 003	29
Belladone 101	15
Belladone 201	16
Belladone 202	17
Capucine 001	32
Capucine 101	33
Capucine 201	34
Capucine 202	35
Carline 101	21
Cosmos 001	24
Cosmos 101	25
Daphnée 003	26
Daphnée 004	27
Digitale 003	28
Érine 101	18
Érine 201	19
Érine 202	20
Seitan 101	36
Seitan 201	37
Seitan 202	38
Violette 101	22

## GAMME CRÉA GÉO

Aquila	44
Ardo	48
Audrey	44
Barcelone	44
Berlin	44
Beton	48
Borna	48
Brattea	44
Budapest	44
Claso	48
Cort	48
Filoa	44
Finessa	44
Fleur	44
Folium	44
Hexaédre	44
Jade	44
Kubyk	48
Lagoon	48
Linoa	44
Loft Bois	48
Madrid	44
Manalis	44
Miroir	48
Musca	44
Noyer	48
Olive	44
Oris	44
Pyxis	44
Quadral	44
Rivera	48
Rudus	48
Sakura	44
Salma	44
Salsa	44
Solea	44
Star	44

Step	44
Tétraèdre	44
Turin	44
Urby	48
Wood	48

## GAMME CONTEMPO

000-0	57
001-0	82
009-0	82
015-0	82
019-0	82
038-0	76
040-0	82
041-0	68
043-0	76
056-0	58
060-0	76
062-0	76
062-9	68
063-0	68
065-0	68
072-0	82
073-0	76
074-0	82
075-0	76
076-0	66
079-2	68
082-0	58
083-0	76
086-0	82
088-0	76
089-0	68
090-0	82
094-0	82
095-0	68
096-0	68
098-0	68
100-0	58
102-0	58
108-0	68
109-0	68
112-0	68
113-0	82
115-0	58
118-0	70
124-0	70
133-0	70
144-0	70
146-0	76
233-0	70
259-1	82
311-0	62
312-0	70
340-0	70
355-0	70
356-0	76
357-0	76
359-0	76
360-0	78
362-0	84
364-0	84
365-0	84
366-0	78

367-0	78
368-0	78
370-0	84
371-0	84
372-0	84
373-0	70
374-0	78
376-0	78
377-0	84
378-0	70
379-0	84
386-1	66
406-0	78
522-1	70
527-0	58
537-0	58
540-2	58
557-0	62
557-1	66
557-2	62
558-0	62
566-0	62
567-0	62
568-0	62
569-0	62
571-0	62
572-0	78
575-0	66
576-0	66
578-0	62
579-0	58
580-0	66
581-0	62
582-0	62
583-0	64
584-0	64
588-0	64
589-0	58
590-0	78
591-0	58
592-0	64
593-0	58
3060 ALICE	78
3080 ALMANZA	78
3100 AMANDINE	78
3120 AMBRE	80
3140 AMBROISE	70
3160 ANNAËLLE	80
3180 ANAÏS	80
3200 ANNIE	80
3220 APOLINNE	80
3240 ASTORGA	72
3300 BEATRICE	72
3320 BLANCHE	72
3340 CAMILLE	66
3360 CANDICE	72
3400 CASSANDRA	72
3460 CHARLOTTE	66
3580 ELSA	80
3640 FLORENCE	72
3700 ISABELLE	72
3740 JACA	80
3760 JADE	72
3780 JEANNE	80
3820 LAURE	72
3840 LEA	72

3880 LOLA	80
3900 LOUISE	80
3920 LUCIE	72
3940 MAËLYS	60
3960 MANON	60
3980 MARGAUX	60
4180 ROMANE	80
4220 ROXANE	60
4240 STELLA	72
4260 TESS	74
4320 ZAMORA	80

## GAMME NOSTRA

ALMÉDA 101	92
ALMÉDA 102	94
ALMÉDA 103	98
ANÉZIA 1	92
ANÉZIA 2	94
ANÉZIA 3	98
CARISSA 4	92
CARISSA 5	94
CARISSA 6	98
CARRA 117	92
CARRA 118	94
CARRA 119	98
CARRA 120	98
COSTA 7	92
COSTA 8	94
COSTA 9	98
CYRILLIA 10	92
CYRILLIA 11	94
CYRILLIA 12	98
ELVITA 13, 13PB	92
ELVITA 14, 14PB	94
ELVITA 15, 15PB	98
ELVITA 16, 16PB	98
ELVITA 17	98
ELVITA 17PB	100
EMILIA 113	92
EMILIA 114, 114PB	94
EMILIA 115, 115PB	100
EMILIA 116, 116PB	100
GALICIA 18	92
GALICIA 19	94
GALICIA 20	100
GISPANA 124	92
GISPANA 125	94
GISPANA 126	100
GRACIELLA 21	92
GRACIELLA 22	96
GRACIELLA 23	100
GRANALA 121	93
GRANALA 122	96
GRANALA 123	100
JANELLA 24	93
JANELLA 25	96
JANELLA 26	100
RUSTICA 34	93
RUSTICA 35	96
RUSTICA 36	100
THÉCIA 29	93
THÉCIA 30	96
THÉCIA 31	100

# ESSENCES & COULEURS ALU

## ESTHETISME & DURABILITE

### NOS ESSENCES

Nous choisissons les essences de bois avec le plus grand soin pour vous garantir non seulement une qualité exceptionnelle des menuiseries bois, mais également pour s'inscrire dans une démarche de développement durable. La menuiserie Couval est certifiée PEFC et utilise essentiellement des essences de bois issues de forêts européennes contrôlées : France, Allemagne et Espagne.



Pin

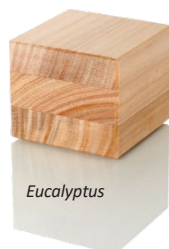

Eucalyptus



Chêne

Le matériau bois étant une matière naturelle vivante, il peut présenter des aspérités telles que d'éventuelles traversées de résine ou relevés de fibres indépendamment du processus de fabrication utilisé. Les remontées de défauts directement associés aux aspérités naturelles du bois ne pourront faire l'objet de réclamation client.

Toutes nos menuiseries bénéficient d'une application de finition et sont traitées sur notre site de production à Rupt-sur-Moselle (88) 4 couches : un fongicide et insecticide, un primaire teinté, une pré-finition composée d'une lasure d'imprégnation et de semi-finition, puis une couche de finition de 250 microns, humide de peinture.

Nos produits sont disponibles en traitement de préservation seul IFH (Insecticide, Fongicide, Hydrofuge) incolore, brun ou prépeint blanc.

### NOS LAQUAGES SUR CAPOTAGE ALUMINIUM EXTERIEURS

RAL STANDARDS						
1013	3003	5014	6005	7001	8001	9001
1015	3004	5024	6009	7005	8003	9002
	3005		6011	7012	8007	9005
			6019	7016	8011	9006
				7021	8014	9007
				7022	8016	9010
				7030	8017	9016
				7035	8019	
				7037	8022	
				7038		
				7039		
				7040		
				7044		



RAL STRUCTURES						
1013	3004	5010	6005	7012	8011	9001
1019	3005	5011	6009	7016	8014	9005
		5014	6019	7021	8017	9006
			6021	7030	8019	9007
				7032		9010
				7035		9016
				7037		
				7039		
				7044		

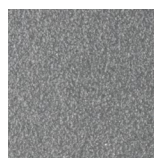

### NOS TONS BOIS SUR CAPOTAGE ALUMINIUM EXTERIEURS

Disponible en gammes TRADI et CRÉA GÉO uniquement. Les couleurs de l'aluminium en teintes faux bois ne seront jamais identiques aux finitions bois intérieures.

D3D1 – Douglas	D3F3 – Frêne brun clair	D3F4 – Frêne brun moyen	D3F5 – Frêne brun foncé	DRL1 – Mélèze blanc
DRL2 – Mélèze brun clair	DRL3 – Mélèze brun moyen	DRL4 – Mélèze brun foncé	DNR1 – Noyer	DRP1 – Pin
DRR1 – Chêne rustique	DRR2 – Chêne ancien	Acier Cor-ten (effet rouille)		

\* Visuels de présentation, non-contractuels.

# FINITIONS BOIS

## RAL STANDARDS & LASURES

### NOTRE PALETTE DE FINITIONS ET COULEURS STANDARDS INTERIEURES

Seuls les RAL listés ci-contre sont soumis au coefficient Essence & Finition - RAL. Tout autre coloris fera obligatoirement l'objet d'une demande de prix spécifique, y compris les contre-typages.

Les RAL à forte pigmentation sont susceptibles de provoquer les problèmes suivants : changement de couleur, cloques, fissures ou écoulements de résines, dus à une température en surface excessive en raison de la coloration foncée. L'exposition au soleil peut motiver et accélérer ces phénomènes. Une réflexion particulière sera donc à porter lors du choix de votre finition, ainsi que sur l'entretien de vos menuiseries au fil des années.

L'entreprise décline toute responsabilité en cas de problèmes liés aux coloris foncés.

Pour prolonger l'esthétisme de vos menuiseries bois-aluminium, optez pour notre kit d'entretien spécifique à notre finition :

#### Kit d'entretien de la finition

88 €

#### RAL STANDARD – FINITION INTÉRIEURE

1000	2000	3000	4001	5000	6000	7000	8000	9001
1001	2001	3001	4002	5001	6001	7001	8001	9002
1002	2002	3002	4003	5002	6002	7002	8002	9003
1003	2003	3003	4004	5003	6003	7003	8003	9004
1004	2004	3004	4005	5004	6004	7004	8004	9005
1005	2008	3005	4006	5005	6005	7005	8007	9010
1006	2009	3007	4007	5007	6006	7006	8008	9011
1007	2010	3009	4008	5008	6007	7008	8011	9016
1011	2011	3011	4009	5009	6008	7009	8012	9017
1012	2012	3012	4010	5010	6009	7010	8014	9018
1013		3013		5011	6010	7011	8015	
1014		3014		5012	6011	7012	8016	
1015		3015		5013	6012	7013	8017	
1016		3016		5014	6013	7015	8019	
1017		3017		5015	6014	7016	8022	
1018		3018		5017	6015	7021	8023	
1019		3020		5018	6016	7022	8024	
1020		3022		5019	6017	7023	8025	
1021		3027		5020	6018	7024	8028	
1023		3031		5021	6019	7026		
1024				5022	6020	7030		
1027				5023	6021	7031		
1028				5024	6022	7032		
1032					6024	7033		
1033					6025	7034		
1034					6026	7035		
1037					6027	7036		
					6028	7037		
					6029	7038		
					6032	7039		
					6033	7040		
					6034	7042		
						7043		
						7044		
						7045		
						7046		
						7047		



#### Notice d'entretien

A retrouver également sur notre site internet  
<https://www.hilzinger.fr/>

Disponible sur toutes nos essences de bois, nos lasures transparentes sauront mettre en avant les reliefs du bois tout en garantissant au produit une protection contre le vieillissement face aux UV.

#### Ton Chêne

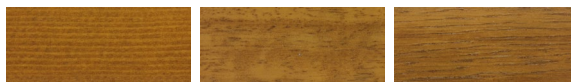

#### Ton Chêne foncé

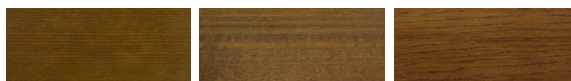

#### Ton Noyer

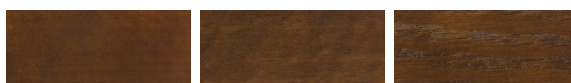

#### Incolore Mat

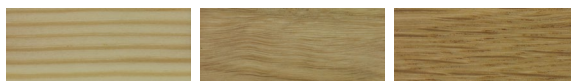

#### Ton Panacotta

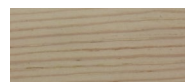

En essence de pin, optez pour nos finitions non filmogènes et offrez une protection en profondeur contre les agressions climatiques, tout en mettant en valeur le veinage et la beauté naturelle du bois.

#### Saturateur Brun



#### Saturateur Café latté

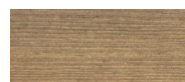

#### Saturateur Gris



#### Saturateur Gris Argent

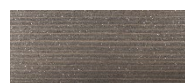

Une certaine variabilité dans le rendu de la finition peut toutefois être constatée, directement liée aux caractéristiques et aspérités naturelles des essences utilisées.

\* Visuels de présentation, non-contractuels.

# FORMES

## OPTION CINTRE



L'option forme est uniquement disponible pour les modèles marqués de la vignette orange « Compatible forme ». L'option ouverture extérieure ne permet pas la réalisation de forme cintrée.

Les plus-values ci-dessous sont valables pour les formes :

- Plein cintre (PC)
- Arc surbaissé (AS)
- Variantes en coin de mouchoir (CdM)

PLUS-VALUE FORME		
FORME	1 VANTAIL	2 VANTAUX
Dormant arc surbaissé ou plein cintre	4896 €	7344 €
Dormant coin de mouchoir AS ou PC	5775 €	8222 €
Dormant anse de panier	Sur demande de prix*	Sur demande de prix*

\* Validation technique obligatoire selon plans fournis.

# COTES DE DEDUCTION

## CALCUL DIMENSIONS PANNEAUX / VITRAGES

OUVERTURE INTERIEURE		
DORMANT USUEL	HAUTEUR	LARGEUR
66 mm (standard)	- 311 mm	- 151 mm × 2
76 mm (mini pour ailes de 10 mm)	- 321 mm	- 161 mm × 2
86 mm (mini pour ailes de 20 mm)	- 331 mm	- 171 mm × 2
Battement (pour 2 vantaux)	-	- 196 mm

OUVERTURE EXTERIEURE		
DORMANT USUEL	HAUTEUR	LARGEUR
83 mm (standard)	- 312 mm	- 152 mm × 2
93 mm (mini pour ailes de 10 mm)	- 322 mm	- 162 mm × 2
103 mm (mini pour ailes de 20 mm)	- 332 mm	- 172 mm × 2
Battement (pour 2 vantaux)	-	- 194 mm

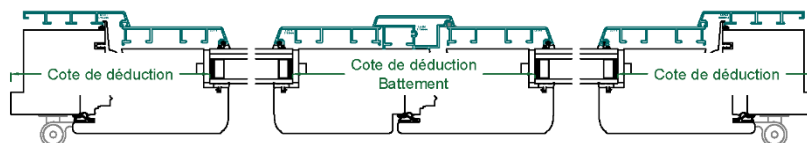

# PACK FERRAGE

## EQUIPEMENTS DE SERIE



L'ensemble de nos modèles de porte d'entrée (TRADI, CRÉA GÉO, CONTEMPO, NOSTRA) sont équipés, de série, d'un pack ferrage comprenant :

- 1 serrure Ferromatic 5 points\*, ouverture intérieure
- 1 cylindre standard débrayable + 3 clés
- Jeu de 3 paumelles SFS [F9, Blanc ou Noir]\*\*
- Une garniture, parmi 3 modèles de poignées au choix : Atlanta [F9 ou Blanc], Stuttgart [F9 ou Blanc] ou Enraygues [Blanc, Noir ou FCP]

Serrure Ferromatic	Cylindre + 3 clés	Set 3 paumelles SFS	Garniture au choix
			
5 points	Standard débrayable*	F9	Atlanta F9    Stuttgart F9    Enraygues FCP

\* Le nombre de points peut varier en fonction de la dimension et de la forme du vantail.

\*\* Pour les hauteurs d'ouvrant inférieures à 2290 mm uniquement.

# VITRAGES

## VITRAGES DECORATIFS



ABSTRAIT BLANC



CHINCHILLA BLANC

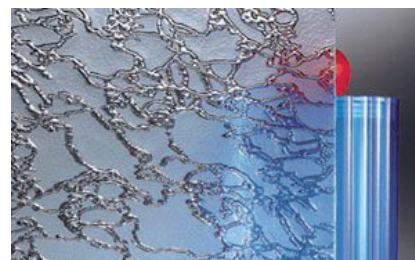

DELTA DEPOLI OU CLAIR



SATINOVO (DEPOLI ACIDE)



GIVRÉ BLANC (EISBLUME)

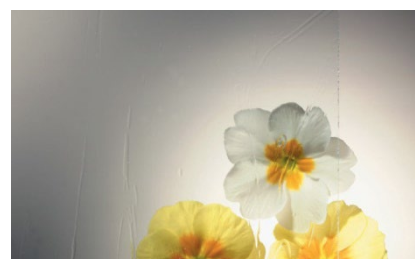

GOTHIC BLANC

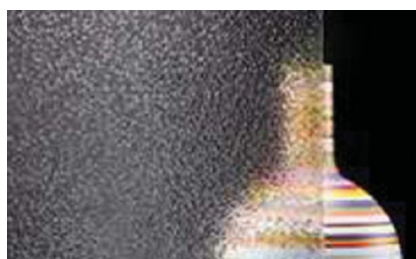

GOUTTE D'EAU

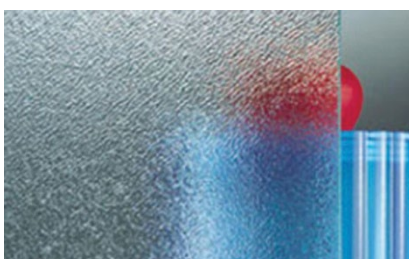

IMPRIMÉ 200 BLANC



MARTELÉ BLANC (KATHEDRAL)

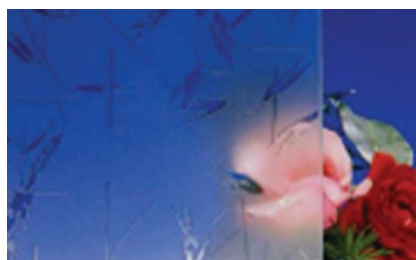

MATEGLAS AVOINE BLANC



MASTER CARRÉ BLANC

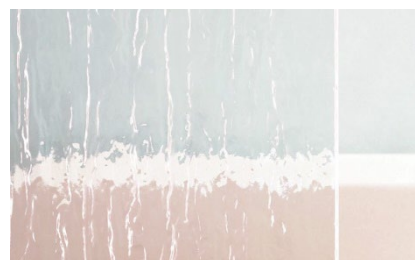

SILVIT BLANC

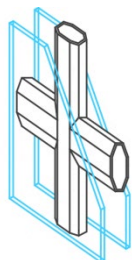

PETIT BOIS INTEGRE  
26/8

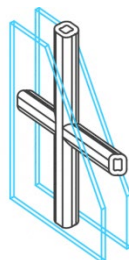

PETIT BOIS INTEGRE  
10/8 - STYLE

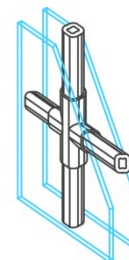

PETIT BOIS INTEGRE  
9/5 - GERMANELLA

### RAL STSANDARD DISPONIBLES POUR LES PETITS BOIS INTEGRES 26/8 :

1006 - 1007 - 1011 - 1013 - 1015 ; 3004 - 3005 - 5011 - 5024 ; 6005 - 6009 - 6021 ; 7001 - 7011 - 7015 - 7016 - 7021 - 7035 - 7037 - 7038 - 7039 ;  
8001 - 8003 - 8008 - 8011 - 8012 - 8014 - 8015 - 8016 - 8017 - 8019 - 8022 - 8077 ; 9001 - 9005 - 9010 - 9016 - 9018

### COLORIS DISPONIBLE POUR LES PETIT BOIS INTEGRES 10/8 STYLE ET 9/5 GERMANELLA :

Laiton, blanc ou plomb.

# VITRAGES

## DOUBLES VITRAGES & PETITS BOIS



### INTERCALAIRE - DOUBLE VITRAGE

Warm Edge ( $\Psi = 0,044 \text{ W/mK}$ )

Sans plus-value

Intégré dans le prix du châssis

SwissPacer V ( $\Psi = 0,033 \text{ W/mK}$ )

22,97 € / m<sup>2</sup>

### CATEGORIES PAR COMPOSITIONS USUELLES - DOUBLES VITRAGES

VITRAGES	Clairs faiblement émissifs			Feuilletés faiblement émissifs					
	4 FE	4 FE 1.0	6 FE	44.2 FE	44.2 Ac FE	44.2 FE 1.0	55.2 FE	44.6 FE	
Clairs	4 mm clair	A	A	A	B	B	C	B	D
	6 mm clair	A	A	A	B	C	C	C	D
	8 mm clair	A	A	A	B	C	C	C	E
	10 mm clair	A	A	A	C	C	C	C	E
Décors	Imp200 clair 4	A	A	A	A	B	C	B	D
	Imp200 clair 6	A	A	B	C	C	D	C	E
	Abstrait blanc 4	A	A	B	C	D	D	D	E
	Chinchilla 4	A	A	B	C	D	D	D	E
	Delta clair 4	A	A	B	C	D	D	D	E
	Gothic blanc 4	A	A	B	C	D	D	D	E
	Goutte d'eau 4	A	A	B	C	D	D	D	E
	Martelé blanc 4	A	A	B	C	D	D	D	E
	Silvit blanc 4	A	A	B	C	D	D	D	E
	Satinovo 4	B	B	B	C	D	D	D	F
	Master carré 4	B	B	C	D	D	E	E	F
	Delta dépoli 4	B	C	C	D	E	E	E	F
	Avoine Mateglas 4	C	C	D	E	E	F	E	F
	Givré (eisblume) 4	C	C	D	E	E	F	E	F
Vulcano 4	C	C	D	E	E	F	E	F	
Feuilletés	44.2 clair	A	A	B	B	C	D	C	E
	44.2 Ac	B	B	B	C	D	D	D	F
	44.2 opale	C	C	C	D	E	E	E	F
	44.6 clair (SP 510)	B	C	C	E	E	E	E	F
	46.2 Ac	B	B	C	D	D	E	D	F
	55.2 clair	B	B	B	C	D	D	D	F

### PETITS BOIS INTEGRES AU VITRAGE

Sur double vitrage uniquement

26/8 Blanc 9016 - Traverse	14 € / alvéole
26/8 Blanc 9016 - Croisillon	19 € / alvéole
26/8 RAL standard* - Traverse	43 € / alvéole
26/8 RAL standard* - Croisillon	55 € / alvéole
10/8 Style blanc, laiton ou plomb - Traverse	33 € / alvéole
10/8 Style blanc, laiton ou plomb - Croisillon	48 € / alvéole
9/5 Germanella blanc, laiton ou plomb - Traverse	14 € / alvéole
9/5 Germanella blanc, laiton ou plomb - Croisillon	19 € / alvéole

Tarifcation « Traverse » si les petits bois sont uniquement parallèles (c'est-à-dire qu'ils ne se croisent pas) ; sinon tarifcation « Croisillon »

\* RAL standard : 1006 - 1007 - 1011 - 1013 - 1015 ; 3004 - 3005 - 5011 - 5024 ; 6005 - 6009 - 6021 ; 7001 - 7011 - 7015 - 7016 - 7021 - 7035 - 7037 - 7038 - 7039 ;

8001 - 8003 - 8008 - 8011 - 8012 - 8014 - 8015 - 8016 - 8017 - 8019 - 8022 - 8077 ; 9001 - 9005 - 9010 - 9016 - 9018

Petits bois collés :

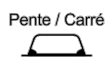

Inclinés



Sans intercalaire fictif



Avec intercalaire fictif



### PETITS BOIS COLLES

Petits bois collés 2 faces sans intercalaire fictif	59 € / petit bois	
Petits bois collés 2 faces avec intercalaire fictif (sur double vitrage uniquement)	85 € / petit bois	Petits bois 34 mm. Capotage alu ton bois impossible Nb petits bois = Nb alvéoles - 1
Petits bois collés 2 faces - Cintrés	Impossible	
Petits bois collés 2 faces - Inclinés	118 € / petit bois	Extérieur : Profil alu LA1084 soudé sur cadre ouvrant
Petits bois collés 2 faces - Demi-lune + Rayonnants	Impossible	Intérieur : Profil bois au choix (Pente ou Doucine)
Petits bois collés 2 faces - Demi-lune seule	971 €	

# VITRAGES

## TRIPLES VITRAGES & ALTITUDE



### INTERCALAIRE - TRIPLE VITRAGE

Warm Edge ( $\Psi = 0,044 \text{ W/mK}$ )	Sans plus-value	Intégré dans le prix du châssis
SwissPacer V ( $\Psi = 0,033 \text{ W/mK}$ )	45,94 € / m <sup>2</sup>	

### CATEGORIES PAR COMPOSITIONS USUELLES - TRIPLES VITRAGES

VITRAGES	VERRE 1	VERRE 2	VERRE 3	CATEGORIE
Clairs & Décors	4 Fe	G4	4 Fe	TA
	4 Fe	4 Imprimé 200	4 Fe	TB
	4 Fe	4 Satinovo	4 Fe	TB
	6 Fe	G4	4 Fe	TA
	6 Fe	G6	6 Fe	TB
	4 Eclaz 1.1	G4	4 Eclaz 1.1	TB
Feuilletés 1 face	4 LUX	G4	4 LUX	TA
	44.2 Fe	G4	4 Fe	TB
	44.2 Fe	4 Imprimé 200	4 Fe	TC
	44.2 Fe	4 Satinovo	4 Fe	TD
	44.6 Fe	G4	4 Fe	TF
	44.2 Eclaz 1.1	G4	4 Eclaz 1.1	TD
Feuilletés 2 faces	44.2 LUX	G4	4 LUX	TD
	44.2 Fe	G4	44.2 Fe	TD
	44.2 Fe	G6	44.2 Fe	TF
	44.2 LUX	G4	44.2 LUX	TF

### SPECIFICATIONS ALTITUDE

Les variations de températures sur une même face de vitrage dues à une exposition partielle au soleil (ombres portées) augmentent les risques de casse thermique de nos vitrages. En fonction de l'exposition des menuiseries et de l'altitude du chantier, les compositions usuelles ne sont pas adaptées. Il faudra alors recourir à un pré-équilibrage des vitrages, voir la mise en œuvre de faces trempées. Une attention particulière est également à porter sur les altitudes de transit ainsi que sur les conditions de transport des vitrages.

Pour les altitudes supérieures à 2000 m, une demande de prix spécifique est à privilégier auprès de vos interlocuteurs habituels.

### COMPOSITIONS VITRAGES TREMPES - €/m<sup>2</sup>

COMPOSITIONS VITRAGES TREMPES - €/m <sup>2</sup>		DOUBLES VITRAGES	
Trempé AA 4 / _ / 4 FE		A	Conseillée pour les altitudes jusqu'à 2000 m
Trempé AA 4 Imprimé 200 / _ / 4 FE		C	
Trempé AA 4 Satinovo / _ / 4 FE		B	
Trempé AA 4 / _ / 44.2 FE		C	
Trempé AA 4 / _ / 44.2 Ac FE		C	
Trempé AA 4 / _ / 44.6 FE		E	
		TRIPLES VITRAGES	
Trempé AA 4 / _ / G4 FE / _ / 4 FE		TC	Déconseillée au-delà de 1500 m d'altitude
Trempé AA 4 / _ / G4 FE / _ / 44.2 FE		TE	
		COMPOSITIONS SPECIALES	
Trempé AA 4 / _ / 44.2 - Sans Argon		C	Conseillée pour les altitudes > 2000 m
Trempé AA 4 / _ / Trempé AA 4 - Sans Argon		B	

### PLUS-VALUES EQUILIBRAGES POUR VITRAGES ALTITUDE

PLUS-VALUES EQUILIBRAGES POUR VITRAGES ALTITUDE		DOUBLE VITRAGE	
Auto-équilibrage Swisspacer air		62 € / vitrage	Montage standard pour les altitudes > 900 m
Pré-équilibrage pour altitude de 900 m à 2000 m		62 € / vitrage	
Valve d'équilibrage pour altitude > 2000 m*		62 € / vitrage	Équilibrage et scellement à effectuer sur chantier
		TRIPLE VITRAGE	
Auto-équilibrage Swisspacer air		124 € / vitrage	Montage standard pour les altitudes > 500 m
Pré-équilibrage pour altitude de 500 m à 1500 m		124 € / vitrage	
Valve d'équilibrage pour altitude > 1500 m*		124 € / vitrage	Équilibrage et scellement à effectuer sur chantier

\* Valve : vitrages et parcloles en fourniture ou posés à blanc, étanchéité à réaliser sur chantier après équilibrage du vitrage. Vitrage sans gaz argon : les performances annoncées ci-après ne sont plus vérifiées.





---

# GAMME TRADI

---

- PRESENTATION DES MODELES
- TARIFS PAR MODELES
- COUPES

# MODELES TRADI

BELLADONE

ÉRINE

Page 15 à 20



BELLADONE 101



BELLADONE 201



BELLADONE 202



ÉRINE 101



ÉRINE 201



ÉRINE 202

CARLINE

VIOLETTE

ARNICA

COSMOS

Page 21 à 25



CARLINE 101

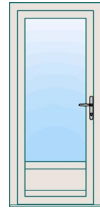

VIOLETTE 101

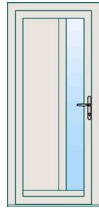

ARNICA 002

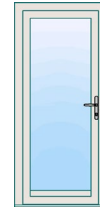

COSMOS 001

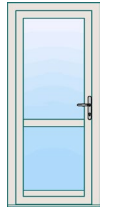

COSMOS 101

DAPHNÉ

DIGITALE

AUBÉPINE

Page 26 à 29

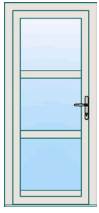

DAPHNÉ 003

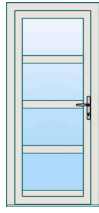

DAPHNÉ 004



DIGITALE 003



AUBÉPINE 003

ALAMANDA

CAPUCINE

Page 30 à 35



ALAMANDA 003



ALAMANDA 004



CAPUCINE 001



CAPUCINE 101



CAPUCINE 201



CAPUCINE 202

SEITAN

Page 36 à 38



SEITAN 101



SEITAN 201



SEITAN 202

# TARIF TRADI

## BELLADONE 101

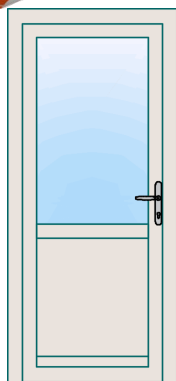

COMPOSITION		
Bois int. : Finition standard au choix*	1 traverse droite à 900 mm	1 vitrage haut catégorie C
Alu ext. : RAL standard UNIFORM au choix**		1 panneau bas isolé (plates-bandes int.)

ALU : RAL STANDARD UNIFORM					
GAMME	ESSENCE	HAUTEUR	LARGEUR		
			400 à 600	601 à 1100	1101 à 1200
UNI 8	Pin	1900 à 2290	2879	3676	4340
		2291 à 2490	3112	3909	4573
	Eucalyptus	1900 à 2290	2980	3809	4501
		2291 à 2490	3213	4042	4734
	Chêne	1900 à 2290	3521	4524	5360
		2291 à 2490	3754	4757	5593
UNI 9	Pin	1900 à 2290	3132	4010	4743
		2291 à 2490	3365	4243	4976

ALU : RAL HORS STANDARD					
GAMME	ESSENCE	HAUTEUR	LARGEUR		
			400 à 600	601 à 1100	1101 à 1200
UNI 8	Pin	1900 à 2290	3166	4055	4796
		2291 à 2490	3399	4288	5029
	Eucalyptus	1900 à 2290	3267	4189	4957
		2291 à 2490	3500	4422	5190
	Chêne	1900 à 2290	3808	4903	5816
		2291 à 2490	4041	5136	6049
UNI 9	Pin	1900 à 2290	3420	4390	5199
		2291 à 2490	3653	4623	5432

ALU : TON BOIS UNIFORM					
GAMME	ESSENCE	HAUTEUR	LARGEUR		
			400 à 600	601 à 1100	1101 à 1200
UNI 8	Pin	1900 à 2290	3251	4167	4930
		2291 à 2490	3484	4400	5163
	Eucalyptus	1900 à 2290	3352	4300	5091
		2291 à 2490	3585	4533	5324
	Chêne	1900 à 2290	3893	5015	5950
		2291 à 2490	4126	5248	6183
UNI 9	Pin	1900 à 2290	3504	4501	5333
		2291 à 2490	3737	4734	5566

Hauteur de 2291 à 2490 mm, la 4ème paumelle SFS est comprise dans la grille de prix.

\* Saturateurs et finitions RAL suivant listes exhaustives en page -FINITIONS BOIS-.

\*\* Capotage aluminium RAL UNIFORM et tons bois suivant listes exhaustives en page -ESSENCES & COULEURS ALU-.

### VITRAGE

Les compositions de vitrage suivant les catégories de prix sont à retrouver page -VITRAGES TRADI- ; UNI 9, triple obligatoire

	A / TA	B / TB	C / TC	D / TD	E / TE	F / TF
1900 à 2290	-165	-75	0	80	203	336
2291 à 2490	-247	-114	0	120	304	503

## OPTION FORME

PLUS-VALUE FORME		
FORME	1 VANTAIL	2 VANTAUX
Dormant arc surbaissé ou plein cintre	4896 €	7344 €
Dormant coin de mouchoir AS ou PC	5775 €	8222 €
Dormant anse de panier	Sur demande de prix*	Sur demande de prix*

\* Validation technique obligatoire selon plans fournis.

# TARIF TRADI

## BELLADONE 201

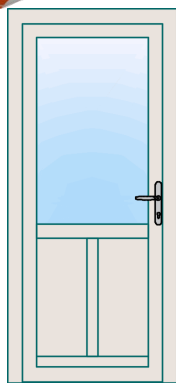

COMPOSITION		
Bois int. : Finition standard au choix*	1 traverse droite à 900 mm	1 vitrage haut catégorie C
Alu ext. : RAL standard UNIFORM au choix**		2 panneaux bas isolés (plates-bandes int.)

ALU : RAL STANDARD UNIFORM					
GAMME	ESSENCE	HAUTEUR	400 à 600	LARGEUR	
				601 à 1100	1101 à 1200
UNI 8	Pin	1900 à 2290	Modèle Belladone 101 conseillé	4299	4963
		2291 à 2490		4532	5196
	Eucalyptus	1900 à 2290		4458	5150
		2291 à 2490		4691	5383
Chêne	1900 à 2290	5308		6144	
	2291 à 2490	5541		6377	
UNI 9	Pin	1900 à 2290		4697	5429
		2291 à 2490		4930	5662

ALU : RAL HORS STANDARD					
GAMME	ESSENCE	HAUTEUR	400 à 600	LARGEUR	
				601 à 1100	1101 à 1200
UNI 8	Pin	1900 à 2290	Modèle Belladone 101 conseillé	4750	5492
		2291 à 2490		4983	5725
	Eucalyptus	1900 à 2290		4910	5678
		2291 à 2490		5143	5911
Chêne	1900 à 2290	5760		6673	
	2291 à 2490	5993		6906	
UNI 9	Pin	1900 à 2290		5149	5958
		2291 à 2490		5382	6191

ALU : TON BOIS UNIFORM					
GAMME	ESSENCE	HAUTEUR	400 à 600	LARGEUR	
				601 à 1100	1101 à 1200
UNI 8	Pin	1900 à 2290	Modèle Belladone 101 conseillé	4883	5647
		2291 à 2490		5116	5880
	Eucalyptus	1900 à 2290		5042	5833
		2291 à 2490		5275	6066
Chêne	1900 à 2290	5892		6828	
	2291 à 2490	6125		7061	
UNI 9	Pin	1900 à 2290		5282	6113
		2291 à 2490		5515	6346

Hauteur de 2291 à 2490 mm, la 4ème paumelle SFS est comprise dans la grille de prix.

\* Saturateurs et finitions RAL suivant listes exhaustives en page -FINITIONS BOIS-.

\*\* Capotage aluminium RAL UNIFORM et tons bois suivant listes exhaustives en page -ESSENCES & COULEURS ALU-.

### VITRAGE

Les compositions de vitrage suivant les catégories de prix sont à retrouver page -VITRAGES TRADI- ; UNI 9, triple obligatoire

	A / TA	B / TB	C / TC	D / TD	E / TE	F / TF
1900 à 2290	-165	-75	0	80	203	336
2291 à 2490	-247	-114	0	120	304	503

## OPTION FORME

PLUS-VALUE FORME		
FORME	1 VANTAIL	2 VANTAUX
Dormant arc surbaissé ou plein cintre	4896 €	7344 €
Dormant coin de mouchoir AS ou PC	5775 €	8222 €
Dormant anse de panier	Sur demande de prix*	Sur demande de prix*

\* Validation technique obligatoire selon plans fournis.

# TARIF TRADI

## BELLADONE 202

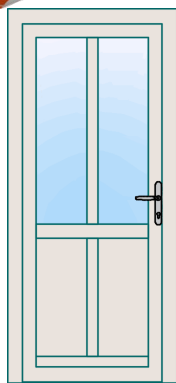

COMPOSITION		
Bois int. : Finition standard au choix*	1 traverse droite à 900 mm	2 vitrages haut catégorie C
Alu ext. : RAL standard UNIFORM au choix**		2 panneaux bas isolés (plates-bandes int.)

ALU : RAL STANDARD UNIFORM					
GAMME	ESSENCE	HAUTEUR	400 à 600	LARGEUR	
				601 à 1100	1101 à 1200
UNI 8	Pin	1900 à 2290	Modèle Belladone 101 conseillé	4816	5481
		2291 à 2490		5215	5880
	Eucalyptus	1900 à 2290		4981	5672
		2291 à 2490		5380	6071
Chêne	1900 à 2290	5857		6694	
	2291 à 2490	6256		7093	
UNI 9	Pin	1900 à 2290		5227	5960
		2291 à 2490		5626	6359

ALU : RAL HORS STANDARD					
GAMME	ESSENCE	HAUTEUR	400 à 600	LARGEUR	
				601 à 1100	1101 à 1200
UNI 8	Pin	1900 à 2290	Modèle Belladone 101 conseillé	5282	6023
		2291 à 2490		5681	6422
	Eucalyptus	1900 à 2290		5446	6215
		2291 à 2490		5845	6614
Chêne	1900 à 2290	6323		7236	
	2291 à 2490	6722		7635	
UNI 9	Pin	1900 à 2290		5693	6502
		2291 à 2490		6092	6901

ALU : TON BOIS UNIFORM					
GAMME	ESSENCE	HAUTEUR	400 à 600	LARGEUR	
				601 à 1100	1101 à 1200
UNI 8	Pin	1900 à 2290	Modèle Belladone 101 conseillé	5419	6183
		2291 à 2490		5818	6582
	Eucalyptus	1900 à 2290		5583	6374
		2291 à 2490		5982	6773
Chêne	1900 à 2290	6460		7396	
	2291 à 2490	6859		7795	
UNI 9	Pin	1900 à 2290		5830	6662
		2291 à 2490		6229	7061

Hauteur de 2291 à 2490 mm, la 4ème paumelle SFS est comprise dans la grille de prix.

\* Saturateurs et finitions RAL suivant listes exhaustives en page -FINITIONS BOIS-.

\*\* Capotage aluminium RAL UNIFORM et tons bois suivant listes exhaustives en page -ESSENCES & COULEURS ALU-.

### VITRAGE

Les compositions de vitrage suivant les catégories de prix sont à retrouver page -VITRAGES TRADI- ; UNI 9, triple obligatoire

	A / TA	B / TB	C / TC	D / TD	E / TE	F / TF
1900 à 2290	-330	-150	0	160	406	672
2291 à 2490	-494	-228	0	240	608	1006

## OPTION FORME

PLUS-VALUE FORME		
FORME	1 VANTAIL	2 VANTAUX
Dormant arc surbaissé ou plein cintre	4896 €	7344 €
Dormant coin de mouchoir AS ou PC	5775 €	8222 €
Dormant anse de panier	Sur demande de prix*	Sur demande de prix*

\* Validation technique obligatoire selon plans fournis.

# TARIF TRADI

## ÉRINE 101

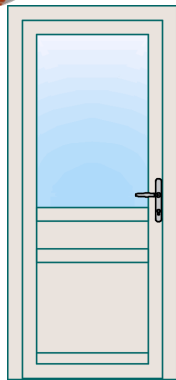

### COMPOSITION

Bois int. : Finition standard au choix\*

2 traverses droites à 740 et 900 mm

1 vitrage haut catégorie C

Alu ext. : RAL standard UNIFORM au choix\*\*

2 panneaux bas isolés (plates-bandes int.)

### ALU : RAL STANDARD UNIFORM

GAMME	ESSENCE	HAUTEUR	LARGEUR		
			400 à 600	601 à 1100	1101 à 1200
UNI 8	Pin	1900 à 2290	3227	4216	4881
		2291 à 2490	3460	4449	5114
	Eucalyptus	1900 à 2290	3343	4372	5064
		2291 à 2490	3576	4605	5297
	Chêne	1900 à 2290	3959	5204	6041
		2291 à 2490	4192	5437	6274
UNI 9	Pin	1900 à 2290	3516	4606	5339
		2291 à 2490	3749	4839	5572

### ALU : RAL HORS STANDARD

GAMME	ESSENCE	HAUTEUR	LARGEUR		
			400 à 600	601 à 1100	1101 à 1200
UNI 8	Pin	1900 à 2290	3555	4658	5400
		2291 à 2490	3788	4891	5633
	Eucalyptus	1900 à 2290	3670	4814	5583
		2291 à 2490	3903	5047	5816
	Chêne	1900 à 2290	4287	5646	6560
		2291 à 2490	4520	5879	6793
UNI 9	Pin	1900 à 2290	3844	5048	5858
		2291 à 2490	4077	5281	6091

### ALU : TON BOIS UNIFORM

GAMME	ESSENCE	HAUTEUR	LARGEUR		
			400 à 600	601 à 1100	1101 à 1200
UNI 8	Pin	1900 à 2290	3651	4788	5552
		2291 à 2490	3884	5021	5785
	Eucalyptus	1900 à 2290	3767	4944	5735
		2291 à 2490	4000	5177	5968
	Chêne	1900 à 2290	4383	5776	6712
		2291 à 2490	4616	6009	6945
UNI 9	Pin	1900 à 2290	3940	5178	6010
		2291 à 2490	4173	5411	6243

Hauteur de 2291 à 2490 mm, la 4ème paumelle SFS est comprise dans la grille de prix.

\* Saturateurs et finitions RAL suivant listes exhaustives en page -FINITIONS BOIS-.

\*\* Capotage aluminium RAL UNIFORM et tons bois suivant listes exhaustives en page -ESSENCES & COULEURS ALU-.

### VITRAGE

Les compositions de vitrage suivant les catégories de prix sont à retrouver page -VITRAGES TRADI- ; UNI 9, triple obligatoire

	A / TA	B / TB	C / TC	D / TD	E / TE	F / TF
1900 à 2290	-165	-75	0	80	203	336
2291 à 2490	-247	-114	0	120	304	503

## OPTION FORME

### PLUS-VALUE FORME

FORME	1 VANTAIL	2 VANTAUX
Dormant arc surbaissé ou plein cintre	4896 €	7344 €
Dormant coin de mouchoir AS ou PC	5775 €	8222 €
Dormant anse de panier	Sur demande de prix*	Sur demande de prix*

\* Validation technique obligatoire selon plans fournis.

# TARIF TRADI

## ÉRINE 201

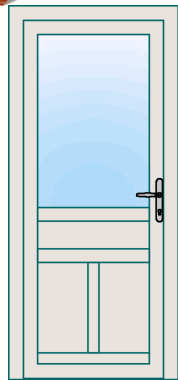

### COMPOSITION

Bois int. : Finition standard au choix\*

2 traverses droites à 740 et 900 mm

1 vitrage haut catégorie C

Alu ext. : RAL standard UNIFORM au choix\*\*

3 panneaux bas isolés (plates-bandes int.)

### ALU : RAL STANDARD UNIFORM

GAMME	ESSENCE	HAUTEUR	400 à 600	LARGEUR	
				601 à 1100	1101 à 1200
UNI 8	Pin	1900 à 2290	Modèle Érine 101 conseillé	4840	5504
		2291 à 2490		5073	5737
	Eucalyptus	1900 à 2290		5021	5713
		2291 à 2490		5254	5946
Chêne	1900 à 2290	5989		6825	
	2291 à 2490	6222		7058	
UNI 9	Pin	1900 à 2290		5293	6026
		2291 à 2490		5526	6259

### ALU : RAL HORS STANDARD

GAMME	ESSENCE	HAUTEUR	400 à 600	LARGEUR	
				601 à 1100	1101 à 1200
UNI 8	Pin	1900 à 2290	Modèle Érine 101 conseillé	5354	6095
		2291 à 2490		5587	6328
	Eucalyptus	1900 à 2290		5535	6304
		2291 à 2490		5768	6537
Chêne	1900 à 2290	6503		7416	
	2291 à 2490	6736		7649	
UNI 9	Pin	1900 à 2290		5807	6617
		2291 à 2490		6040	6850

### ALU : TON BOIS UNIFORM

GAMME	ESSENCE	HAUTEUR	400 à 600	LARGEUR	
				601 à 1100	1101 à 1200
UNI 8	Pin	1900 à 2290	Modèle Érine 101 conseillé	5505	6269
		2291 à 2490		5738	6502
	Eucalyptus	1900 à 2290		5686	6477
		2291 à 2490		5919	6710
Chêne	1900 à 2290	6654		7590	
	2291 à 2490	6887		7823	
UNI 9	Pin	1900 à 2290		5959	6790
		2291 à 2490		6192	7023

Hauteur de 2291 à 2490 mm, la 4ème paumelle SFS est comprise dans la grille de prix.

\* Saturateurs et finitions RAL suivant listes exhaustives en page -FINITIONS BOIS-.

\*\* Capotage aluminium RAL UNIFORM et tons bois suivant listes exhaustives en page -ESSENCES & COULEURS ALU-.

### VITRAGE

Les compositions de vitrage suivant les catégories de prix sont à retrouver page -VITRAGES TRADI- ; UNI 9, triple obligatoire

	A / TA	B / TB	C / TC	D / TD	E / TE	F / TF
1900 à 2290	-165	-75	0	80	203	336
2291 à 2490	-247	-114	0	120	304	503

## OPTION FORME

### PLUS-VALUE FORME

FORME	1 VANTAIL	2 VANTAUX
Dormant arc surbaissé ou plein cintre	4896 €	7344 €
Dormant coin de mouchoir AS ou PC	5775 €	8222 €
Dormant anse de panier	Sur demande de prix*	Sur demande de prix*

\* Validation technique obligatoire selon plans fournis.

# TARIF TRADI

## ÉRINE 202

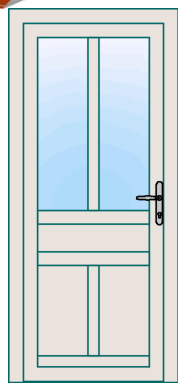

### COMPOSITION

Bois int. : Finition standard au choix\*

2 traverses droites à 740 et 900 mm

2 vitrages haut catégorie C

Alu ext. : RAL standard UNIFORM au choix\*\*

3 panneaux bas isolés (plates-bandes int.)

### ALU : RAL STANDARD UNIFORM

GAMME	ESSENCE	HAUTEUR	400 à 600	LARGEUR	
				601 à 1100	1101 à 1200
UNI 8	Pin	1900 à 2290	Modèle Érine 101 conseillé	5357	6022
		2291 à 2490		5756	6421
	Eucalyptus	1900 à 2290		5544	6235
		2291 à 2490		5943	6634
	Chêne	1900 à 2290		6538	7374
		2291 à 2490		6937	7773
UNI 9	Pin	1900 à 2290	5823	6556	
		2291 à 2490	6222	6955	

### ALU : RAL HORS STANDARD

GAMME	ESSENCE	HAUTEUR	400 à 600	LARGEUR	
				601 à 1100	1101 à 1200
UNI 8	Pin	1900 à 2290	Modèle Érine 101 conseillé	5886	6627
		2291 à 2490		6285	7026
	Eucalyptus	1900 à 2290		6072	6840
		2291 à 2490		6471	7239
	Chêne	1900 à 2290		7067	7980
		2291 à 2490		7466	8379
UNI 9	Pin	1900 à 2290	6352	7161	
		2291 à 2490	6751	7560	

### ALU : TON BOIS UNIFORM

GAMME	ESSENCE	HAUTEUR	400 à 600	LARGEUR	
				601 à 1100	1101 à 1200
UNI 8	Pin	1900 à 2290	Modèle Érine 101 conseillé	6041	6805
		2291 à 2490		6440	7204
	Eucalyptus	1900 à 2290		6227	7018
		2291 à 2490		6626	7417
	Chêne	1900 à 2290		7222	8158
		2291 à 2490		7621	8557
UNI 9	Pin	1900 à 2290	6507	7339	
		2291 à 2490	6906	7738	

Hauteur de 2291 à 2490 mm, la 4ème paumelle SFS est comprise dans la grille de prix.

\* Saturateurs et finitions RAL suivant listes exhaustives en page -FINITIONS BOIS-.

\*\* Capotage aluminium RAL UNIFORM et tons bois suivant listes exhaustives en page -ESSENCES & COULEURS ALU-.

### VITRAGE

Les compositions de vitrage suivant les catégories de prix sont à retrouver page -VITRAGES TRADI- ; UNI 9, triple obligatoire

	A / TA	B / TB	C / TC	D / TD	E / TE	F / TF
1900 à 2290	-330	-150	0	160	406	672
2291 à 2490	-494	-228	0	240	608	1006

## OPTION FORME

### PLUS-VALUE FORME

FORME	1 VANTAIL	2 VANTAUX
Dormant arc surbaissé ou plein cintre	4896 €	7344 €
Dormant coin de mouchoir AS ou PC	5775 €	8222 €
Dormant anse de panier	Sur demande de prix*	Sur demande de prix*

\* Validation technique obligatoire selon plans fournis.

# TARIF TRADI

## CARLINE 101

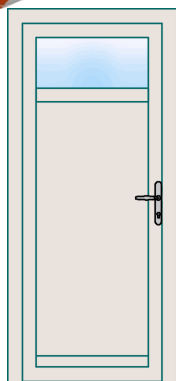

COMPOSITION		
Bois int. : Finition standard au choix*	1 traverse droite à 500 mm du haut	1 vitrage haut catégorie C
Alu ext. : RAL standard UNIFORM au choix**		1 panneau bas isolé (plates-bandes int.)

ALU : RAL STANDARD UNIFORM					
GAMME	ESSENCE	HAUTEUR	LARGEUR		
			400 à 600	601 à 1100	1101 à 1200
UNI 8	Pin	1900 à 2290	3234	4031	4695
		2291 à 2490	3508	4305	4970
	Eucalyptus	1900 à 2290	3358	4187	4879
		2291 à 2490	3641	4470	5161
	Chêne	1900 à 2290	4018	5021	5857
		2291 à 2490	4346	5349	6185
UNI 9	Pin	1900 à 2290	3544	4422	5154
		2291 à 2490	3839	4717	5449

ALU : RAL HORS STANDARD					
GAMME	ESSENCE	HAUTEUR	LARGEUR		
			400 à 600	601 à 1100	1101 à 1200
UNI 8	Pin	1900 à 2290	3585	4474	5215
		2291 à 2490	3883	4772	5513
	Eucalyptus	1900 à 2290	3709	4630	5398
		2291 à 2490	4015	4937	5705
	Chêne	1900 à 2290	4369	5464	6377
		2291 à 2490	4721	5815	6728
UNI 9	Pin	1900 à 2290	3894	4864	5674
		2291 à 2490	4214	5184	5993

ALU : TON BOIS UNIFORM					
GAMME	ESSENCE	HAUTEUR	LARGEUR		
			400 à 600	601 à 1100	1101 à 1200
UNI 8	Pin	1900 à 2290	3688	4604	5368
		2291 à 2490	3993	4909	5673
	Eucalyptus	1900 à 2290	3812	4760	5551
		2291 à 2490	4125	5074	5865
	Chêne	1900 à 2290	4472	5594	6529
		2291 à 2490	4831	5953	6888
UNI 9	Pin	1900 à 2290	3997	4995	5826
		2291 à 2490	4324	5321	6153

Hauteur de 2291 à 2490 mm, la 4ème paumelle SFS est comprise dans la grille de prix.

\* Saturateurs et finitions RAL suivant listes exhaustives en page -FINITIONS BOIS-.

\*\* Capotage aluminium RAL UNIFORM et tons bois suivant listes exhaustives en page -ESSENCES & COULEURS ALU-.

### VITRAGE

Les compositions de vitrage suivant les catégories de prix sont à retrouver page -VITRAGES TRADI- ; UNI 9, triple obligatoire

	A / TA	B / TB	C / TC	D / TD	E / TE	F / TF
1900 à 2290	-69	-32	0	33	84	139
2291 à 2490	-69	-32	0	33	84	139

## OPTION FORME

PLUS-VALUE FORME		
FORME	1 VANTAIL	2 VANTAUX
Dormant arc surbaissé ou plein cintre	4896 €	7344 €
Dormant coin de mouchoir AS ou PC	5775 €	8222 €
Dormant anse de panier	Sur demande de prix*	Sur demande de prix*

\* Validation technique obligatoire selon plans fournis.

# TARIF TRADI

## VIOLETTE 101

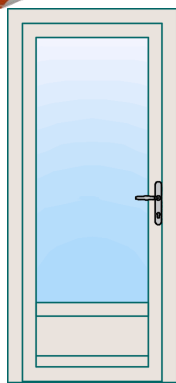

### COMPOSITION

Bois int. : Finition standard au choix\*

1 traverse droite à 450 mm

1 vitrage haut catégorie C

Alu ext. : RAL standard UNIFORM au choix\*\*

1 panneau bas isolé (plates-bandes int.)

### ALU : RAL STANDARD UNIFORM

GAMME	ESSENCE	HAUTEUR	LARGEUR		
			400 à 600	601 à 1100	1101 à 1200
UNI 8	Pin	1900 à 2290	2770	3759	4424
		2291 à 2490	3030	4019	4684
	Eucalyptus	1900 à 2290	2860	3890	4581
		2291 à 2490	3120	4150	4841
	Chêne	1900 à 2290	3341	4586	5422
		2291 à 2490	3601	4846	5682
UNI 9	Pin	1900 à 2290	2995	4086	4818
		2291 à 2490	3255	4346	5078

### ALU : RAL HORS STANDARD

GAMME	ESSENCE	HAUTEUR	LARGEUR		
			400 à 600	601 à 1100	1101 à 1200
UNI 8	Pin	1900 à 2290	3025	4129	4870
		2291 à 2490	3285	4389	5130
	Eucalyptus	1900 à 2290	3116	4260	5028
		2291 à 2490	3376	4520	5288
	Chêne	1900 à 2290	3597	4956	5869
		2291 à 2490	3857	5216	6129
UNI 9	Pin	1900 à 2290	3251	4456	5265
		2291 à 2490	3511	4716	5525

### ALU : TON BOIS UNIFORM

GAMME	ESSENCE	HAUTEUR	LARGEUR		
			400 à 600	601 à 1100	1101 à 1200
UNI 8	Pin	1900 à 2290	3101	4238	5002
		2291 à 2490	3361	4498	5262
	Eucalyptus	1900 à 2290	3191	4368	5159
		2291 à 2490	3451	4628	5419
	Chêne	1900 à 2290	3672	5065	6000
		2291 à 2490	3932	5325	6260
UNI 9	Pin	1900 à 2290	3326	4564	5396
		2291 à 2490	3586	4824	5656

Hauteur de 2291 à 2490 mm, la 4ème paumelle SFS est comprise dans la grille de prix.

\* Saturateurs et finitions RAL suivant listes exhaustives en page -FINITIONS BOIS-.

\*\* Capotage aluminium RAL UNIFORM et tons bois suivant listes exhaustives en page -ESSENCES & COULEURS ALU-.

### VITRAGE

Les compositions de vitrage suivant les catégories de prix sont à retrouver page -VITRAGES TRADI- ; UNI 9, triple obligatoire

	A / TA	B / TB	C / TC	D / TD	E / TE	F / TF
1900 à 2290	-247	-114	0	120	304	503
2291 à 2490	-343	-157	0	167	422	700

## OPTION FORME

### PLUS-VALUE FORME

FORME	1 VANTAIL	2 VANTAUX
Dormant arc surbaissé ou plein cintre	4896 €	7344 €
Dormant coin de mouchoir AS ou PC	5775 €	8222 €
Dormant anse de panier	Sur demande de prix*	Sur demande de prix*

\* Validation technique obligatoire selon plans fournis.

# TARIF TRADI

## ARNICA 002

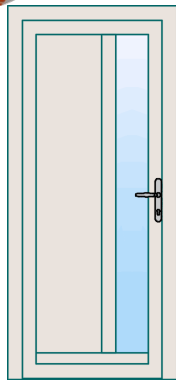

### COMPOSITION

Bois int. : Finition standard au choix\*

1 meneau droit à 1/3 - 2/3

1 vitrage catégorie C

Alu ext. : RAL standard UNIFORM au choix\*\*

1 panneau isolé (plates-bandes int.)

### ALU : RAL STANDARD UNIFORM

GAMME	ESSENCE	HAUTEUR	400 à 600	LARGEUR	
				601 à 1100	1101 à 1200
UNI 8	Pin	1900 à 2290	Dimensions impossibles	4790	5455
		2291 à 2490		4857	5522
	Eucalyptus	1900 à 2290		4955	5646
		2291 à 2490		5022	5713
	Chêne	1900 à 2290		5834	6670
		2291 à 2490		5901	6737
UNI 9	Pin	1900 à 2290	5202	5934	
		2291 à 2490	5269	6001	

### ALU : RAL HORS STANDARD

GAMME	ESSENCE	HAUTEUR	400 à 600	LARGEUR	
				601 à 1100	1101 à 1200
UNI 8	Pin	1900 à 2290	Dimensions impossibles	5257	5998
		2291 à 2490		5324	6065
	Eucalyptus	1900 à 2290		5422	6190
		2291 à 2490		5489	6257
	Chêne	1900 à 2290		6300	7213
		2291 à 2490		6367	7280
UNI 9	Pin	1900 à 2290	5669	6478	
		2291 à 2490	5736	6545	

### ALU : TON BOIS UNIFORM

GAMME	ESSENCE	HAUTEUR	400 à 600	LARGEUR	
				601 à 1100	1101 à 1200
UNI 8	Pin	1900 à 2290	Dimensions impossibles	5394	6158
		2291 à 2490		5461	6225
	Eucalyptus	1900 à 2290		5559	6350
		2291 à 2490		5626	6417
	Chêne	1900 à 2290		6438	7373
		2291 à 2490		6505	7440
UNI 9	Pin	1900 à 2290	5806	6638	
		2291 à 2490	5873	6705	

Hauteur de 2291 à 2490 mm, la 4ème paumelle SFS est comprise dans la grille de prix.

\* Saturateurs et finitions RAL suivant listes exhaustives en page -FINITIONS BOIS-.

\*\* Capotage aluminium RAL UNIFORM et tons bois suivant listes exhaustives en page -ESSENCES & COULEURS ALU-.

### VITRAGE

Les compositions de vitrage suivant les catégories de prix sont à retrouver page -VITRAGES TRADI- ; UNI 9, triple obligatoire

	A / TA	B / TB	C / TC	D / TD	E / TE	F / TF
1900 à 2290	-343	-157	0	167	422	700
2291 à 2490	-343	-157	0	167	422	700

## OPTION FORME

### PLUS-VALUE FORME

FORME	1 VANTAIL	2 VANTAUX
Dormant arc surbaissé ou plein cintre	4896 €	7344 €
Dormant coin de mouchoir AS ou PC	5775 €	8222 €
Dormant anse de panier	Sur demande de prix*	Sur demande de prix*

\* Validation technique obligatoire selon plans fournis.

# TARIF TRADI

COSMOS 001

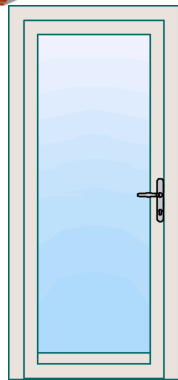

## COMPOSITION

Bois int. : Finition standard au choix\*

Alu ext. : RAL standard UNIFORM au choix\*\*

1 vitrage catégorie C

### ALU : RAL STANDARD UNIFORM

GAMME	ESSENCE	HAUTEUR	LARGEUR		
			400 à 600	601 à 1100	1101 à 1200
UNI 8	Pin	1900 à 2290	2615	3411	4076
		2291 à 2490	2682	3478	4143
	Eucalyptus	1900 à 2290	2690	3520	4211
		2291 à 2490	2757	3587	4278
	Chêne	1900 à 2290	3096	4098	4934
		2291 à 2490	3163	4165	5001
UNI 9	Pin	1900 à 2290	2804	3682	4415
		2291 à 2490	2871	3749	4482

### ALU : RAL HORS STANDARD

GAMME	ESSENCE	HAUTEUR	LARGEUR		
			400 à 600	601 à 1100	1101 à 1200
UNI 8	Pin	1900 à 2290	2830	3719	4460
		2291 à 2490	2897	3786	4527
	Eucalyptus	1900 à 2290	2906	3827	4595
		2291 à 2490	2973	3894	4662
	Chêne	1900 à 2290	3311	4406	5319
		2291 à 2490	3378	4473	5386
UNI 9	Pin	1900 à 2290	3020	3990	4799
		2291 à 2490	3087	4057	4866

### ALU : TON BOIS UNIFORM

GAMME	ESSENCE	HAUTEUR	LARGEUR		
			400 à 600	601 à 1100	1101 à 1200
UNI 8	Pin	1900 à 2290	2893	3809	4573
		2291 à 2490	2960	3876	4640
	Eucalyptus	1900 à 2290	2969	3917	4708
		2291 à 2490	3036	3984	4775
	Chêne	1900 à 2290	3374	4496	5432
		2291 à 2490	3441	4563	5499
UNI 9	Pin	1900 à 2290	3083	4080	4912
		2291 à 2490	3150	4147	4979

Hauteur de 2291 à 2490 mm, la 4ème paumelle SFS est comprise dans la grille de prix.

\* Saturateurs et finitions RAL suivant listes exhaustives en page -FINITIONS BOIS-.

\*\* Capotage aluminium RAL UNIFORM et tons bois suivant listes exhaustives en page -ESSENCES & COULEURS ALU-.

## VITRAGE

Les compositions de vitrage suivant les catégories de prix sont à retrouver page -VITRAGES TRADI- ; UNI 9, triple obligatoire

	A / TA	B / TB	C / TC	D / TD	E / TE	F / TF
1900 à 2290	-343	-157	0	167	422	700
2291 à 2490	-343	-157	0	167	422	700

## OPTION FORME

### PLUS-VALUE FORME

FORME	1 VANTAIL	2 VANTAUX
Dormant arc surbaissé ou plein cintre	4896 €	7344 €
Dormant coin de mouchoir AS ou PC	5775 €	8222 €
Dormant anse de panier	Sur demande de prix*	Sur demande de prix*

\* Validation technique obligatoire selon plans fournis.

# TARIF TRADI

## COSMOS 101

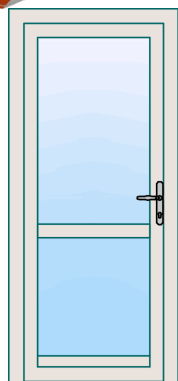

### COMPOSITION

Bois int. : Finition standard au choix\*

1 traverse droite à 900 mm

1 vitrage haut catégorie C

Alu ext. : RAL standard UNIFORM au choix\*\*

1 vitrage bas catégorie C

### ALU : RAL STANDARD UNIFORM

GAMME	ESSENCE	HAUTEUR	LARGEUR		
			400 à 600	601 à 1100	1101 à 1200
UNI 8	Pin	1900 à 2290	2663	3460	4124
		2291 à 2490	2896	3693	4357
	Eucalyptus	1900 à 2290	2744	3573	4265
		2291 à 2490	2977	3806	4498
	Chêne	1900 à 2290	3176	4179	5015
		2291 à 2490	3409	4412	5248
UNI 9	Pin	1900 à 2290	2865	3744	4476
		2291 à 2490	3098	3977	4709

### ALU : RAL HORS STANDARD

GAMME	ESSENCE	HAUTEUR	LARGEUR		
			400 à 600	601 à 1100	1101 à 1200
UNI 8	Pin	1900 à 2290	2892	3781	4523
		2291 à 2490	3125	4014	4756
	Eucalyptus	1900 à 2290	2973	3895	4663
		2291 à 2490	3206	4128	4896
	Chêne	1900 à 2290	3405	4500	5413
		2291 à 2490	3638	4733	5646
UNI 9	Pin	1900 à 2290	3095	4065	4874
		2291 à 2490	3328	4298	5107

### ALU : TON BOIS UNIFORM

GAMME	ESSENCE	HAUTEUR	LARGEUR		
			400 à 600	601 à 1100	1101 à 1200
UNI 8	Pin	1900 à 2290	2960	3876	4640
		2291 à 2490	3193	4109	4873
	Eucalyptus	1900 à 2290	3041	3989	4780
		2291 à 2490	3274	4222	5013
	Chêne	1900 à 2290	3473	4595	5531
		2291 à 2490	3706	4828	5764
UNI 9	Pin	1900 à 2290	3162	4160	4991
		2291 à 2490	3395	4393	5224

Hauteur de 2291 à 2490 mm, la 4ème paumelle SFS est comprise dans la grille de prix.

\* Saturateurs et finitions RAL suivant listes exhaustives en page -FINITIONS BOIS-.

\*\* Capotage aluminium RAL UNIFORM et tons bois suivant listes exhaustives en page -ESSENCES & COULEURS ALU-.

### VITRAGE

Les compositions de vitrage suivant les catégories de prix sont à retrouver page -VITRAGES TRADI- ; UNI 9, triple obligatoire

	A / TA	B / TB	C / TC	D / TD	E / TE	F / TF
1900 à 2290	-275	-126	0	133	338	559
2291 à 2490	-357	-165	0	173	439	726

## OPTION FORME

### PLUS-VALUE FORME

FORME	1 VANTAIL	2 VANTAUX
Dormant arc surbaissé ou plein cintre	4896 €	7344 €
Dormant coin de mouchoir AS ou PC	5775 €	8222 €
Dormant anse de panier	Sur demande de prix*	Sur demande de prix*

\* Validation technique obligatoire selon plans fournis.

# TARIF TRADI

## DAPHNÉ 003

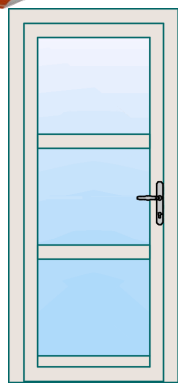

### COMPOSITION

Bois int. : Finition standard au choix\*

2 traverses droites symétriques

3 vitrages catégorie C égaux

Alu ext. : RAL standard UNIFORM au choix\*\*

### ALU : RAL STANDARD UNIFORM

GAMME	ESSENCE	HAUTEUR	LARGEUR		
			400 à 600	601 à 1100	1101 à 1200
UNI 8	Pin	1900 à 2290	2960	3757	4422
		2291 à 2490	3027	3824	4489
	Eucalyptus	1900 à 2290	3047	3876	4567
		2291 à 2490	3114	3943	4634
	Chêne	1900 à 2290	3505	4508	5344
		2291 à 2490	3572	4575	5411
UNI 9	Pin	1900 à 2290	3176	4054	4786
		2291 à 2490	3243	4121	4853

### ALU : RAL HORS STANDARD

GAMME	ESSENCE	HAUTEUR	LARGEUR		
			400 à 600	601 à 1100	1101 à 1200
UNI 8	Pin	1900 à 2290	3204	4093	4834
		2291 à 2490	3271	4160	4901
	Eucalyptus	1900 à 2290	3290	4212	4980
		2291 à 2490	3357	4279	5047
	Chêne	1900 à 2290	3749	4844	5757
		2291 à 2490	3816	4911	5824
UNI 9	Pin	1900 à 2290	3419	4390	5199
		2291 à 2490	3486	4457	5266

### ALU : TON BOIS UNIFORM

GAMME	ESSENCE	HAUTEUR	LARGEUR		
			400 à 600	601 à 1100	1101 à 1200
UNI 8	Pin	1900 à 2290	3276	4192	4956
		2291 à 2490	3343	4259	5023
	Eucalyptus	1900 à 2290	3362	4310	5101
		2291 à 2490	3429	4377	5168
	Chêne	1900 à 2290	3821	4943	5878
		2291 à 2490	3888	5010	5945
UNI 9	Pin	1900 à 2290	3491	4488	5320
		2291 à 2490	3558	4555	5387

Hauteur de 2291 à 2490 mm, la 4ème paumelle SFS est comprise dans la grille de prix.

\* Saturateurs et finitions RAL suivant listes exhaustives en page -FINITIONS BOIS-.

\*\* Capotage aluminium RAL UNIFORM et tons bois suivant listes exhaustives en page -ESSENCES & COULEURS ALU-.

### VITRAGE

Les compositions de vitrage suivant les catégories de prix sont à retrouver page -VITRAGES TRADI- ; UNI 9, triple obligatoire

	A / TA	B / TB	C / TC	D / TD	E / TE	F / TF
1900 à 2290	-330	-153	0	159	405	669
2291 à 2490	-330	-153	0	159	405	669

## OPTION FORME

### PLUS-VALUE FORME

FORME	1 VANTAIL	2 VANTAUX
Dormant arc surbaissé ou plein cintre	4896 €	7344 €
Dormant coin de mouchoir AS ou PC	5775 €	8222 €
Dormant anse de panier	Sur demande de prix*	Sur demande de prix*

\* Validation technique obligatoire selon plans fournis.

# TARIF TRADI

## DAPHNÉ 004

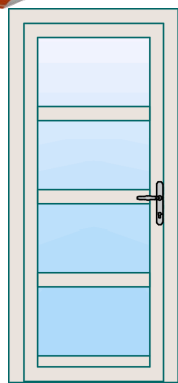

### COMPOSITION

Bois int. : Finition standard au choix\*

3 traverses droites symétriques

4 vitrages catégorie C égaux

Alu ext. : RAL standard UNIFORM au choix\*\*

### ALU : RAL STANDARD UNIFORM

GAMME	ESSENCE	HAUTEUR	LARGEUR		
			400 à 600	601 à 1100	1101 à 1200
UNI 8	Pin	1900 à 2290	3036	3833	4497
		2291 à 2490	3435	4232	4896
	Eucalyptus	1900 à 2290	3127	3956	4648
		2291 à 2490	3526	4355	5047
	Chêne	1900 à 2290	3613	4615	5452
		2291 à 2490	4012	5014	5851
UNI 9	Pin	1900 à 2290	3264	4142	4874
		2291 à 2490	3663	4541	5273

### ALU : RAL HORS STANDARD

GAMME	ESSENCE	HAUTEUR	LARGEUR		
			400 à 600	601 à 1100	1101 à 1200
UNI 8	Pin	1900 à 2290	3294	4183	4924
		2291 à 2490	3693	4582	5323
	Eucalyptus	1900 à 2290	3385	4306	5075
		2291 à 2490	3784	4705	5474
	Chêne	1900 à 2290	3871	4966	5879
		2291 à 2490	4270	5365	6278
UNI 9	Pin	1900 à 2290	3522	4492	5301
		2291 à 2490	3921	4891	5700

### ALU : TON BOIS UNIFORM

GAMME	ESSENCE	HAUTEUR	LARGEUR		
			400 à 600	601 à 1100	1101 à 1200
UNI 8	Pin	1900 à 2290	3370	4286	5050
		2291 à 2490	3769	4685	5449
	Eucalyptus	1900 à 2290	3461	4409	5200
		2291 à 2490	3860	4808	5599
	Chêne	1900 à 2290	3947	5069	6004
		2291 à 2490	4346	5468	6403
UNI 9	Pin	1900 à 2290	3598	4595	5427
		2291 à 2490	3997	4994	5826

Hauteur de 2291 à 2490 mm, la 4ème paumelle SFS est comprise dans la grille de prix.

\* Saturateurs et finitions RAL suivant listes exhaustives en page -FINITIONS BOIS-.

\*\* Capotage aluminium RAL UNIFORM et tons bois suivant listes exhaustives en page -ESSENCES & COULEURS ALU-.

### VITRAGE

Les compositions de vitrage suivant les catégories de prix sont à retrouver page -VITRAGES TRADI- ; UNI 9, triple obligatoire

	A / TA	B / TB	C / TC	D / TD	E / TE	F / TF
1900 à 2290	-276	-128	0	132	336	556
2291 à 2490	-440	-204	0	212	540	892

## OPTION FORME

### PLUS-VALUE FORME

FORME	1 VANTAIL	2 VANTAUX
Dormant arc surbaissé ou plein cintre	4896 €	7344 €
Dormant coin de mouchoir AS ou PC	5775 €	8222 €
Dormant anse de panier	Sur demande de prix*	Sur demande de prix*

\* Validation technique obligatoire selon plans fournis.

# TARIF TRADI

## DIGITALE 003

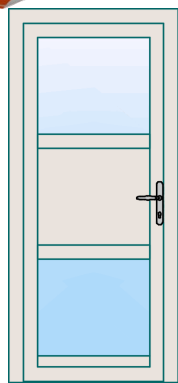

### COMPOSITION

Bois int. : Finition standard au choix\*

2 traverses droites symétriques

1 vitrage central catégorie C

Alu ext. : RAL standard UNIFORM au choix\*\*

2 panneaux haut et bas isolés (plates-bandes int.)

### ALU : RAL STANDARD UNIFORM

GAMME	ESSENCE	HAUTEUR	LARGEUR		
			400 à 600	601 à 1100	1101 à 1200
UNI 8	Pin	1900 à 2290	3176	3973	4637
		2291 à 2490	3243	4040	4704
	Eucalyptus	1900 à 2290	3283	4112	4804
		2291 à 2490	3350	4179	4871
	Chêne	1900 à 2290	3850	4853	5689
		2291 à 2490	3917	4920	5756
UNI 9	Pin	1900 à 2290	3442	4320	5053
		2291 à 2490	3509	4387	5120

### ALU : RAL HORS STANDARD

GAMME	ESSENCE	HAUTEUR	LARGEUR		
			400 à 600	601 à 1100	1101 à 1200
UNI 8	Pin	1900 à 2290	3478	4367	5108
		2291 à 2490	3545	4434	5175
	Eucalyptus	1900 à 2290	3584	4506	5274
		2291 à 2490	3651	4573	5341
	Chêne	1900 à 2290	4152	5247	6160
		2291 à 2490	4219	5314	6227
UNI 9	Pin	1900 à 2290	3744	4714	5523
		2291 à 2490	3811	4781	5590

### ALU : TON BOIS UNIFORM

GAMME	ESSENCE	HAUTEUR	LARGEUR		
			400 à 600	601 à 1100	1101 à 1200
UNI 8	Pin	1900 à 2290	3567	4483	5246
		2291 à 2490	3634	4550	5313
	Eucalyptus	1900 à 2290	3673	4621	5412
		2291 à 2490	3740	4688	5479
	Chêne	1900 à 2290	4241	5363	6298
		2291 à 2490	4308	5430	6365
UNI 9	Pin	1900 à 2290	3833	4830	5662
		2291 à 2490	3900	4897	5729

Hauteur de 2291 à 2490 mm, la 4ème paumelle SFS est comprise dans la grille de prix.

\* Saturateurs et finitions RAL suivant listes exhaustives en page -FINITIONS BOIS-.

\*\* Capotage aluminium RAL UNIFORM et tons bois suivant listes exhaustives en page -ESSENCES & COULEURS ALU-.

### VITRAGE

Les compositions de vitrage suivant les catégories de prix sont à retrouver page -VITRAGES TRADI- ; UNI 9, triple obligatoire

	A / TA	B / TB	C / TC	D / TD	E / TE	F / TF
1900 à 2290	-220	-102	0	106	270	446
2291 à 2490	-220	-102	0	106	270	446

## OPTION FORME

### PLUS-VALUE FORME

FORME	1 VANTAIL	2 VANTAUX
Dormant arc surbaissé ou plein cintre	4896 €	7344 €
Dormant coin de mouchoir AS ou PC	5775 €	8222 €
Dormant anse de panier	Sur demande de prix*	Sur demande de prix*

\* Validation technique obligatoire selon plans fournis.

# TARIF TRADI

## AUBÉPINE 003

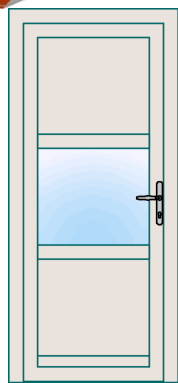

### COMPOSITION

Bois int. : Finition standard au choix\*

2 traverses droites symétriques

2 vitrages haut et bas catégorie C

Alu ext. : RAL standard UNIFORM au choix\*\*

1 panneau central isolé (plates-bandes int.)

### ALU : RAL STANDARD UNIFORM

GAMME	ESSENCE	HAUTEUR	LARGEUR		
			400 à 600	601 à 1100	1101 à 1200
UNI 8	Pin	1900 à 2290	3392	4189	4853
		2291 à 2490	3459	4256	4920
	Eucalyptus	1900 à 2290	3519	4348	5040
		2291 à 2490	3586	4415	5107
	Chêne	1900 à 2290	4195	5198	6034
		2291 à 2490	4262	5265	6101
UNI 9	Pin	1900 à 2290	3709	4587	5319
		2291 à 2490	3776	4654	5386

### ALU : RAL HORS STANDARD

GAMME	ESSENCE	HAUTEUR	LARGEUR		
			400 à 600	601 à 1100	1101 à 1200
UNI 8	Pin	1900 à 2290	3751	4640	5382
		2291 à 2490	3818	4707	5449
	Eucalyptus	1900 à 2290	3878	4800	5568
		2291 à 2490	3945	4867	5635
	Chêne	1900 à 2290	4555	5650	6563
		2291 à 2490	4622	5717	6630
UNI 9	Pin	1900 à 2290	4069	5039	5848
		2291 à 2490	4136	5106	5915

### ALU : TON BOIS UNIFORM

GAMME	ESSENCE	HAUTEUR	LARGEUR		
			400 à 600	601 à 1100	1101 à 1200
UNI 8	Pin	1900 à 2290	3857	4773	5537
		2291 à 2490	3924	4840	5604
	Eucalyptus	1900 à 2290	3984	4932	5723
		2291 à 2490	4051	4999	5790
	Chêne	1900 à 2290	4660	5782	6718
		2291 à 2490	4727	5849	6785
UNI 9	Pin	1900 à 2290	4174	5172	6003
		2291 à 2490	4241	5239	6070

Hauteur de 2291 à 2490 mm, la 4ème paumelle SFS est comprise dans la grille de prix.

\* Saturateurs et finitions RAL suivant listes exhaustives en page -FINITIONS BOIS-.

\*\* Capotage aluminium RAL UNIFORM et tons bois suivant listes exhaustives en page -ESSENCES & COULEURS ALU-.

### VITRAGE

Les compositions de vitrage suivant les catégories de prix sont à retrouver page -VITRAGES TRADI- ; UNI 9, triple obligatoire

	A / TA	B / TB	C / TC	D / TD	E / TE	F / TF
1900 à 2290	-110	-51	0	53	135	223
2291 à 2490	-110	-51	0	53	135	223

## OPTION FORME

### PLUS-VALUE FORME

FORME	1 VANTAIL	2 VANTAUX
Dormant arc surbaissé ou plein cintre	4896 €	7344 €
Dormant coin de mouchoir AS ou PC	5775 €	8222 €
Dormant anse de panier	Sur demande de prix*	Sur demande de prix*

\* Validation technique obligatoire selon plans fournis.

# TARIF TRADI

## ALAMANDA 003

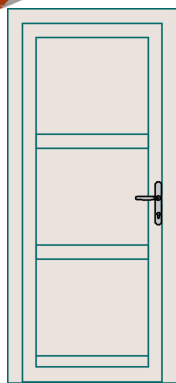

COMPOSITION		
Bois int. : Finition standard au choix*	2 traverses droites symétriques	3 panneaux isolés (plates-bandes int.) égaux
Alu ext. : RAL standard UNIFORM au choix**		

ALU : RAL STANDARD UNIFORM					
GAMME	ESSENCE	HAUTEUR	LARGEUR		
			400 à 600	601 à 1100	1101 à 1200
UNI 8	Pin	1900 à 2290	3608	4405	5069
		2291 à 2490	3675	4472	5136
	Eucalyptus	1900 à 2290	3755	4584	5276
		2291 à 2490	3822	4651	5343
	Chêne	1900 à 2290	4540	5543	6379
		2291 à 2490	4607	5610	6446
UNI 9	Pin	1900 à 2290	3976	4854	5586
		2291 à 2490	4043	4921	5653

ALU : RAL HORS STANDARD					
GAMME	ESSENCE	HAUTEUR	LARGEUR		
			400 à 600	601 à 1100	1101 à 1200
UNI 8	Pin	1900 à 2290	4025	4914	5655
		2291 à 2490	4092	4981	5722
	Eucalyptus	1900 à 2290	4172	5094	5862
		2291 à 2490	4239	5161	5929
	Chêne	1900 à 2290	4958	6052	6965
		2291 à 2490	5025	6119	7032
UNI 9	Pin	1900 à 2290	4393	5363	6172
		2291 à 2490	4460	5430	6239

ALU : TON BOIS UNIFORM					
GAMME	ESSENCE	HAUTEUR	LARGEUR		
			400 à 600	601 à 1100	1101 à 1200
UNI 8	Pin	1900 à 2290	4148	5064	5828
		2291 à 2490	4215	5131	5895
	Eucalyptus	1900 à 2290	4295	5243	6034
		2291 à 2490	4362	5310	6101
	Chêne	1900 à 2290	5080	6202	7138
		2291 à 2490	5147	6269	7205
UNI 9	Pin	1900 à 2290	4516	5513	6345
		2291 à 2490	4583	5580	6412

Hauteur de 2291 à 2490 mm, la 4ème paumelle SFS est comprise dans la grille de prix.

\* Saturateurs et finitions RAL suivant listes exhaustives en page -FINITIONS BOIS-.

\*\* Capotage aluminium RAL UNIFORM et tons bois suivant listes exhaustives en page -ESSENCES & COULEURS ALU-.

## OPTION FORME

PLUS-VALUE FORME		
FORME	1 VANTAIL	2 VANTAUX
Dormant arc surbaissé ou plein cintre	4896 €	7344 €
Dormant coin de mouchoir AS ou PC	5775 €	8222 €
Dormant anse de panier	Sur demande de prix*	Sur demande de prix*

\* Validation technique obligatoire selon plans fournis.

# TARIF TRADI

## ALAMANDA 004

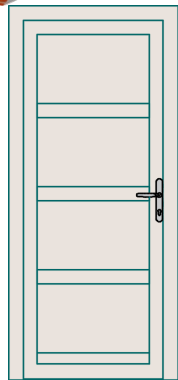

### COMPOSITION

Bois int. : Finition standard au choix\*

3 traverses droites symétriques

4 panneaux isolés (plates-bandes int.) égaux

Alu ext. : RAL standard UNIFORM au choix\*\*

### ALU : RAL STANDARD UNIFORM

GAMME	ESSENCE	HAUTEUR	LARGEUR		
			400 à 600	601 à 1100	1101 à 1200
UNI 8	Pin	1900 à 2290	4231	5028	5692
		2291 à 2490	4298	5095	5759
	Eucalyptus	1900 à 2290	4404	5233	5925
		2291 à 2490	4471	5300	5992
	Chêne	1900 à 2290	5325	6327	7164
		2291 à 2490	5392	6394	7231
UNI 9	Pin	1900 à 2290	4663	5541	6273
		2291 à 2490	4730	5608	6340

### ALU : RAL HORS STANDARD

GAMME	ESSENCE	HAUTEUR	LARGEUR		
			400 à 600	601 à 1100	1101 à 1200
UNI 8	Pin	1900 à 2290	4720	5609	6351
		2291 à 2490	4787	5676	6418
	Eucalyptus	1900 à 2290	4893	5814	6583
		2291 à 2490	4960	5881	6650
	Chêne	1900 à 2290	5814	6909	7822
		2291 à 2490	5881	6976	7889
UNI 9	Pin	1900 à 2290	5152	6122	6931
		2291 à 2490	5219	6189	6998

### ALU : TON BOIS UNIFORM

GAMME	ESSENCE	HAUTEUR	LARGEUR		
			400 à 600	601 à 1100	1101 à 1200
UNI 8	Pin	1900 à 2290	4864	5780	6544
		2291 à 2490	4931	5847	6611
	Eucalyptus	1900 à 2290	5037	5985	6776
		2291 à 2490	5104	6052	6843
	Chêne	1900 à 2290	5958	7080	8016
		2291 à 2490	6025	7147	8083
UNI 9	Pin	1900 à 2290	5296	6293	7125
		2291 à 2490	5363	6360	7192

Hauteur de 2291 à 2490 mm, la 4ème paumelle SFS est comprise dans la grille de prix.

\* Saturateurs et finitions RAL suivant listes exhaustives en page -FINITIONS BOIS-.

\*\* Capotage aluminium RAL UNIFORM et tons bois suivant listes exhaustives en page -ESSENCES & COULEURS ALU-.

## OPTION FORME

### PLUS-VALUE FORME

FORME	1 VANTAIL	2 VANTAUX
Dormant arc surbaissé ou plein cintre	4896 €	7344 €
Dormant coin de mouchoir AS ou PC	5775 €	8222 €
Dormant anse de panier	Sur demande de prix*	Sur demande de prix*

\* Validation technique obligatoire selon plans fournis.

# TARIF TRADI

## CAPUCINE 001

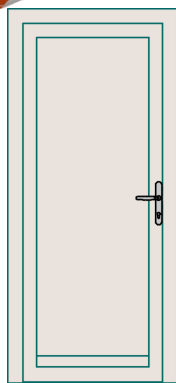

### COMPOSITION

Bois int. : Finition standard au choix\*

Alu ext. : RAL standard UNIFORM au choix\*\*

1 panneau isolé (plates-bandes int.)

### ALU : RAL STANDARD UNIFORM

GAMME	ESSENCE	HAUTEUR	LARGEUR		
			400 à 600	601 à 1100	1101 à 1200
UNI 8	Pin	1900 à 2290	3117	3914	4578
		2291 à 2490	3184	3981	4645
	Eucalyptus	1900 à 2290	3244	4073	4765
		2291 à 2490	3311	4140	4832
	Chêne	1900 à 2290	3922	4925	5761
		2291 à 2490	3989	4992	5828
UNI 9	Pin	1900 à 2290	3435	4313	5045
		2291 à 2490	3502	4380	5112

### ALU : RAL HORS STANDARD

GAMME	ESSENCE	HAUTEUR	LARGEUR		
			400 à 600	601 à 1100	1101 à 1200
UNI 8	Pin	1900 à 2290	3477	4366	5107
		2291 à 2490	3544	4433	5174
	Eucalyptus	1900 à 2290	3604	4526	5294
		2291 à 2490	3671	4593	5361
	Chêne	1900 à 2290	4283	5378	6291
		2291 à 2490	4350	5445	6358
UNI 9	Pin	1900 à 2290	3795	4765	5575
		2291 à 2490	3862	4832	5642

### ALU : TON BOIS UNIFORM

GAMME	ESSENCE	HAUTEUR	LARGEUR		
			400 à 600	601 à 1100	1101 à 1200
UNI 8	Pin	1900 à 2290	3583	4499	5263
		2291 à 2490	3650	4566	5330
	Eucalyptus	1900 à 2290	3710	4659	5450
		2291 à 2490	3777	4726	5517
	Chêne	1900 à 2290	4389	5511	6446
		2291 à 2490	4456	5578	6513
UNI 9	Pin	1900 à 2290	3901	4899	5730
		2291 à 2490	3968	4966	5797

Hauteur de 2291 à 2490 mm, la 4ème paumelle SFS est comprise dans la grille de prix.

\* Saturateurs et finitions RAL suivant listes exhaustives en page -FINITIONS BOIS-.

\*\* Capotage aluminium RAL UNIFORM et tons bois suivant listes exhaustives en page -ESSENCES & COULEURS ALU-.

## OPTION FORME

### PLUS-VALUE FORME

FORME	1 VANTAIL	2 VANTAUX
Dormant arc surbaissé ou plein cintre	4896 €	7344 €
Dormant coin de mouchoir AS ou PC	5775 €	8222 €
Dormant anse de panier	Sur demande de prix*	Sur demande de prix*

\* Validation technique obligatoire selon plans fournis.

# TARIF TRADI

## CAPUCINE 101

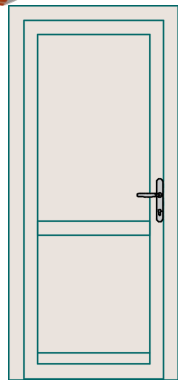

### COMPOSITION

Bois int. : Finition standard au choix\*

1 traverse droite à 900 mm

1 panneau haut isolé (plates-bandes int.)

Alu ext. : RAL standard UNIFORM au choix\*\*

1 panneau bas isolé (plates-bandes int.)

### ALU : RAL STANDARD UNIFORM

GAMME	ESSENCE	HAUTEUR	LARGEUR		
			400 à 600	601 à 1100	1101 à 1200
UNI 8	Pin	1900 à 2290	3193	3990	4655
		2291 à 2490	3600	4397	5061
	Eucalyptus	1900 à 2290	3324	4153	4844
		2291 à 2490	3744	4573	5265
	Chêne	1900 à 2290	4019	5021	5858
		2291 à 2490	4513	5516	6352
UNI 9	Pin	1900 à 2290	3519	4397	5129
		2291 à 2490	3960	4838	5571

### ALU : RAL HORS STANDARD

GAMME	ESSENCE	HAUTEUR	LARGEUR		
			400 à 600	601 à 1100	1101 à 1200
UNI 8	Pin	1900 à 2290	3563	4451	5193
		2291 à 2490	4008	4897	5639
	Eucalyptus	1900 à 2290	3693	4614	5383
		2291 à 2490	4153	5074	5842
	Chêne	1900 à 2290	4388	5483	6396
		2291 à 2490	4922	6016	6929
UNI 9	Pin	1900 à 2290	3888	4859	5668
		2291 à 2490	4369	5339	6148

### ALU : TON BOIS UNIFORM

GAMME	ESSENCE	HAUTEUR	LARGEUR		
			400 à 600	601 à 1100	1101 à 1200
UNI 8	Pin	1900 à 2290	3671	4587	5351
		2291 à 2490	4129	5045	5808
	Eucalyptus	1900 à 2290	3801	4750	5541
		2291 à 2490	4273	5221	6012
	Chêne	1900 à 2290	4497	5618	6554
		2291 à 2490	5042	6164	7099
UNI 9	Pin	1900 à 2290	3997	4994	5826
		2291 à 2490	4489	5486	6318

Hauteur de 2291 à 2490 mm, la 4ème paumelle SFS est comprise dans la grille de prix.

\* Saturateurs et finitions RAL suivant listes exhaustives en page -FINITIONS BOIS-.

\*\* Capotage aluminium RAL UNIFORM et tons bois suivant listes exhaustives en page -ESSENCES & COULEURS ALU-.

## OPTION FORME

### PLUS-VALUE FORME

FORME	1 VANTAIL	2 VANTAUX
Dormant arc surbaissé ou plein cintre	4896 €	7344 €
Dormant coin de mouchoir AS ou PC	5775 €	8222 €
Dormant anse de panier	Sur demande de prix*	Sur demande de prix*

\* Validation technique obligatoire selon plans fournis.

# TARIF TRADI

## CAPUCINE 201

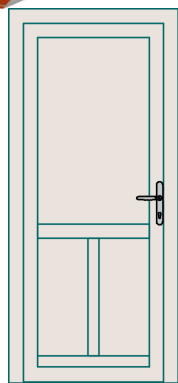

### COMPOSITION

Bois int. : Finition standard au choix\*

1 traverse droite à 900 mm

1 panneau haut isolé (plates-bandes int.)

Alu ext. : RAL standard UNIFORM au choix\*\*

2 panneaux bas isolés (plates-bandes int.)

### ALU : RAL STANDARD UNIFORM

GAMME	ESSENCE	HAUTEUR	400 à 600	LARGEUR	
				601 à 1100	1101 à 1200
UNI 8	Pin	1900 à 2290	Modèle Capucine 101 conseillé	4613	5278
		2291 à 2490		5020	5684
	Eucalyptus	1900 à 2290		4802	5493
		2291 à 2490		5222	5914
Chêne	1900 à 2290	5806		6642	
	2291 à 2490	6300		7136	
UNI 9	Pin	1900 à 2290		5084	5816
		2291 à 2490		5525	6258

### ALU : RAL HORS STANDARD

GAMME	ESSENCE	HAUTEUR	400 à 600	LARGEUR	
				601 à 1100	1101 à 1200
UNI 8	Pin	1900 à 2290	Modèle Capucine 101 conseillé	5147	5888
		2291 à 2490		5593	6334
	Eucalyptus	1900 à 2290		5335	6103
		2291 à 2490		5795	6563
Chêne	1900 à 2290	6339		7252	
	2291 à 2490	6873		7786	
UNI 9	Pin	1900 à 2290		5618	6427
		2291 à 2490		6098	6907

### ALU : TON BOIS UNIFORM

GAMME	ESSENCE	HAUTEUR	400 à 600	LARGEUR	
				601 à 1100	1101 à 1200
UNI 8	Pin	1900 à 2290	Modèle Capucine 101 conseillé	5304	6068
		2291 à 2490		5761	6525
	Eucalyptus	1900 à 2290		5492	6283
		2291 à 2490		5963	6754
Chêne	1900 à 2290	6496		7432	
	2291 à 2490	7041		7977	
UNI 9	Pin	1900 à 2290		5774	6606
		2291 à 2490		6266	7098

Hauteur de 2291 à 2490 mm, la 4ème paumelle SFS est comprise dans la grille de prix.

\* Saturateurs et finitions RAL suivant listes exhaustives en page -FINITIONS BOIS-.

\*\* Capotage aluminium RAL UNIFORM et tons bois suivant listes exhaustives en page -ESSENCES & COULEURS ALU-.

## OPTION FORME

### PLUS-VALUE FORME

FORME	1 VANTAIL	2 VANTAUX
Dormant arc surbaissé ou plein cintre	4896 €	7344 €
Dormant coin de mouchoir AS ou PC	5775 €	8222 €
Dormant anse de panier	Sur demande de prix*	Sur demande de prix*

\* Validation technique obligatoire selon plans fournis.

# TARIF TRADI

## CAPUCINE 202

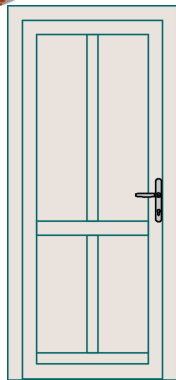

### COMPOSITION

Bois int. : Finition standard au choix\*

1 traverse droite à 900 mm

2 panneaux haut isolés (plates-bandes int.)

Alu ext. : RAL standard UNIFORM au choix\*\*

2 panneaux bas isolés (plates-bandes int.)

### ALU : RAL STANDARD UNIFORM

GAMME	ESSENCE	HAUTEUR	400 à 600	LARGEUR	
				601 à 1100	1101 à 1200
UNI 8	Pin	1900 à 2290	Modèle Capucine 101 conseillé	5445	6110
		2291 à 2490		6192	6856
	Eucalyptus	1900 à 2290		5668	6359
		2291 à 2490		6441	7133
Chêne	1900 à 2290	6853		7689	
	2291 à 2490	7775		8611	
UNI 9	Pin	1900 à 2290		6001	6733
		2291 à 2490		6816	7549

### ALU : RAL HORS STANDARD

GAMME	ESSENCE	HAUTEUR	400 à 600	LARGEUR	
				601 à 1100	1101 à 1200
UNI 8	Pin	1900 à 2290	Modèle Capucine 101 conseillé	6075	6816
		2291 à 2490		6900	7641
	Eucalyptus	1900 à 2290		6297	7066
		2291 à 2490		7150	7918
Chêne	1900 à 2290	7483		8396	
	2291 à 2490	8483		9396	
UNI 9	Pin	1900 à 2290		6631	7440
		2291 à 2490		7525	8334

### ALU : TON BOIS UNIFORM

GAMME	ESSENCE	HAUTEUR	400 à 600	LARGEUR	
				601 à 1100	1101 à 1200
UNI 8	Pin	1900 à 2290	Modèle Capucine 101 conseillé	6260	7024
		2291 à 2490		7108	7872
	Eucalyptus	1900 à 2290		6482	7273
		2291 à 2490		7358	8149
Chêne	1900 à 2290	7668		8603	
	2291 à 2490	8691		9627	
UNI 9	Pin	1900 à 2290		6816	7648
		2291 à 2490		7733	8565

Hauteur de 2291 à 2490 mm, la 4ème paumelle SFS est comprise dans la grille de prix.

\* Saturateurs et finitions RAL suivant listes exhaustives en page -FINITIONS BOIS-.

\*\* Capotage aluminium RAL UNIFORM et tons bois suivant listes exhaustives en page -ESSENCES & COULEURS ALU-.

## OPTION FORME

### PLUS-VALUE FORME

FORME	1 VANTAIL	2 VANTAUX
Dormant arc surbaissé ou plein cintre	4896 €	7344 €
Dormant coin de mouchoir AS ou PC	5775 €	8222 €
Dormant anse de panier	Sur demande de prix*	Sur demande de prix*

\* Validation technique obligatoire selon plans fournis.

# TARIF TRADI

## SIETAN 101

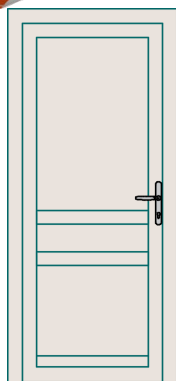

### COMPOSITION

Bois int. : Finition standard au choix\*

2 traverses droites à 740 et 900 mm

1 panneau haut isolé (plates-bandes int.)

Alu ext. : RAL standard UNIFORM au choix\*\*

2 panneaux bas isolés (plates-bandes int.)

### ALU : RAL STANDARD UNIFORM

GAMME	ESSENCE	HAUTEUR	LARGEUR		
			400 à 600	601 à 1100	1101 à 1200
UNI 8	Pin	1900 à 2290	3542	4531	5195
		2291 à 2490	3948	4938	5602
	Eucalyptus	1900 à 2290	3686	4716	5408
		2291 à 2490	4107	5136	5828
	Chêne	1900 à 2290	4457	5702	6538
		2291 à 2490	4951	6197	7033
UNI 9	Pin	1900 à 2290	3903	4993	5726
		2291 à 2490	4344	5435	6167

### ALU : RAL HORS STANDARD

GAMME	ESSENCE	HAUTEUR	LARGEUR		
			400 à 600	601 à 1100	1101 à 1200
UNI 8	Pin	1900 à 2290	3951	5055	5796
		2291 à 2490	4397	5501	6242
	Eucalyptus	1900 à 2290	4096	5240	6008
		2291 à 2490	4555	5700	6468
	Chêne	1900 à 2290	4867	6226	7139
		2291 à 2490	5400	6760	7673
UNI 9	Pin	1900 à 2290	4313	5517	6326
		2291 à 2490	4793	5998	6807

### ALU : TON BOIS UNIFORM

GAMME	ESSENCE	HAUTEUR	LARGEUR		
			400 à 600	601 à 1100	1101 à 1200
UNI 8	Pin	1900 à 2290	4072	5209	5973
		2291 à 2490	4529	5666	6430
	Eucalyptus	1900 à 2290	4216	5394	6185
		2291 à 2490	4687	5865	6656
	Chêne	1900 à 2290	4987	6380	7316
		2291 à 2490	5532	6925	7861
UNI 9	Pin	1900 à 2290	4433	5671	6503
		2291 à 2490	4925	6163	6995

Hauteur de 2291 à 2490 mm, la 4ème paumelle SFS est comprise dans la grille de prix.

\* Saturateurs et finitions RAL suivant listes exhaustives en page -FINITIONS BOIS-.

\*\* Capotage aluminium RAL UNIFORM et tons bois suivant listes exhaustives en page -ESSENCES & COULEURS ALU-.

## OPTION FORME

### PLUS-VALUE FORME

FORME	1 VANTAIL	2 VANTAUX
Dormant arc surbaissé ou plein cintre	4896 €	7344 €
Dormant coin de mouchoir AS ou PC	5775 €	8222 €
Dormant anse de panier	Sur demande de prix*	Sur demande de prix*

\* Validation technique obligatoire selon plans fournis.

# TARIF TRADI

## SIETAN 201

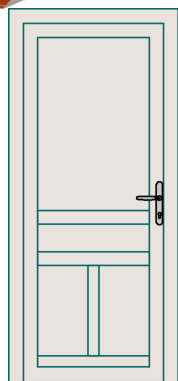

COMPOSITION		
Bois int. : Finition standard au choix*	2 traverses droites à 740 et 900 mm	1 panneau haut isolé (plates-bandes int.)
Alu ext. : RAL standard UNIFORM au choix**		3 panneaux bas isolés (plates-bandes int.)

ALU : RAL STANDARD UNIFORM					
GAMME	ESSENCE	HAUTEUR	400 à 600	LARGEUR	
				601 à 1100	1101 à 1200
UNI 8	Pin	1900 à 2290	Modèle Seitan 101 conseillé	5154	5819
		2291 à 2490		5561	6225
	Eucalyptus	1900 à 2290		5365	6056
		2291 à 2490		5785	6477
Chêne	1900 à 2290	6487		7323	
	2291 à 2490	6981		7817	
UNI 9	Pin	1900 à 2290		5680	6412
		2291 à 2490		6121	6854

ALU : RAL HORS STANDARD					
GAMME	ESSENCE	HAUTEUR	400 à 600	LARGEUR	
				601 à 1100	1101 à 1200
UNI 8	Pin	1900 à 2290	Modèle Seitan 101 conseillé	5750	6492
		2291 à 2490		6196	6937
	Eucalyptus	1900 à 2290		5961	6729
		2291 à 2490		6420	7189
Chêne	1900 à 2290	7083		7996	
	2291 à 2490	7616		8529	
UNI 9	Pin	1900 à 2290		6276	7085
		2291 à 2490		6757	7566

ALU : TON BOIS UNIFORM					
GAMME	ESSENCE	HAUTEUR	400 à 600	LARGEUR	
				601 à 1100	1101 à 1200
UNI 8	Pin	1900 à 2290	Modèle Seitan 101 conseillé	5926	6690
		2291 à 2490		6383	7147
	Eucalyptus	1900 à 2290		6136	6927
		2291 à 2490		6607	7398
Chêne	1900 à 2290	7258		8194	
	2291 à 2490	7803		8739	
UNI 9	Pin	1900 à 2290		6452	7283
		2291 à 2490		6944	7775

Hauteur de 2291 à 2490 mm, la 4ème paumelle SFS est comprise dans la grille de prix.

\* Saturateurs et finitions RAL suivant listes exhaustives en page -FINITIONS BOIS-.

\*\* Capotage aluminium RAL UNIFORM et tons bois suivant listes exhaustives en page -ESSENCES & COULEURS ALU-.

## OPTION FORME

PLUS-VALUE FORME		
FORME	1 VANTAIL	2 VANTAUX
Dormant arc surbaissé ou plein cintre	4896 €	7344 €
Dormant coin de mouchoir AS ou PC	5775 €	8222 €
Dormant anse de panier	Sur demande de prix*	Sur demande de prix*

\* Validation technique obligatoire selon plans fournis.

# TARIF TRADI

## SIETAN 202

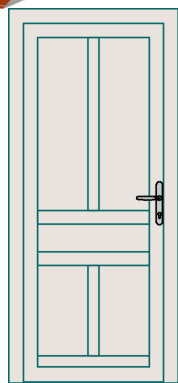

### COMPOSITION

Bois int. : Finition standard au choix\*

2 traverses droites à 740 et 900 mm

2 panneaux haut isolés (plates-bandes int.)

Alu ext. : RAL standard UNIFORM au choix\*\*

3 panneaux bas isolés (plates-bandes int.)

### ALU : RAL STANDARD UNIFORM

GAMME	ESSENCE	HAUTEUR	400 à 600	LARGEUR	
				601 à 1100	1101 à 1200
UNI 8	Pin	1900 à 2290	Modèle Seitan 101 conseillé	5986	6651
		2291 à 2490		6732	7397
	Eucalyptus	1900 à 2290		6231	6922
		2291 à 2490		7005	7696
Chêne	1900 à 2290	7534		8370	
	2291 à 2490	8455		9292	
UNI 9	Pin	1900 à 2290		6597	7329
		2291 à 2490		7413	8145

### ALU : RAL HORS STANDARD

GAMME	ESSENCE	HAUTEUR	400 à 600	LARGEUR	
				601 à 1100	1101 à 1200
UNI 8	Pin	1900 à 2290	Modèle Seitan 101 conseillé	6679	7420
		2291 à 2490		7503	8245
	Eucalyptus	1900 à 2290		6923	7691
		2291 à 2490		7775	8544
Chêne	1900 à 2290	8226		9139	
	2291 à 2490	9226		10139	
UNI 9	Pin	1900 à 2290		7289	8098
		2291 à 2490		8183	8992

### ALU : TON BOIS UNIFORM

GAMME	ESSENCE	HAUTEUR	400 à 600	LARGEUR	
				601 à 1100	1101 à 1200
UNI 8	Pin	1900 à 2290	Modèle Seitan 101 conseillé	6882	7646
		2291 à 2490		7730	8494
	Eucalyptus	1900 à 2290		7126	7917
		2291 à 2490		8002	8793
Chêne	1900 à 2290	8430		9365	
	2291 à 2490	9453		10389	
UNI 9	Pin	1900 à 2290		7493	8325
		2291 à 2490		8410	9242

Hauteur de 2291 à 2490 mm, la 4ème paumelle SFS est comprise dans la grille de prix.

\* Saturateurs et finitions RAL suivant listes exhaustives en page -FINITIONS BOIS-.

\*\* Capotage aluminium RAL UNIFORM et tons bois suivant listes exhaustives en page -ESSENCES & COULEURS ALU-.

## OPTION FORME

### PLUS-VALUE FORME

FORME	1 VANTAIL	2 VANTAUX
Dormant arc surbaissé ou plein cintre	4896 €	7344 €
Dormant coin de mouchoir AS ou PC	5775 €	8222 €
Dormant anse de panier	Sur demande de prix*	Sur demande de prix*

\* Validation technique obligatoire selon plans fournis.

# COUPES TRADI

TRADI - UNI 8

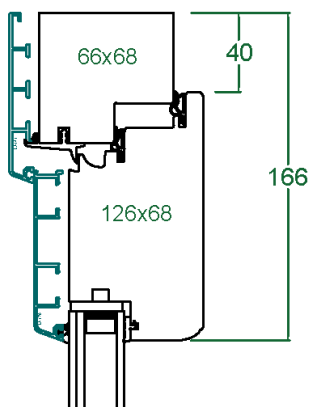

Ensemble int./ext. béquilles Entraygues

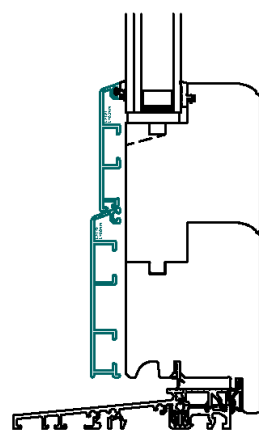
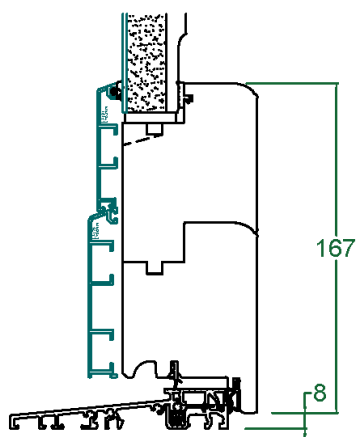
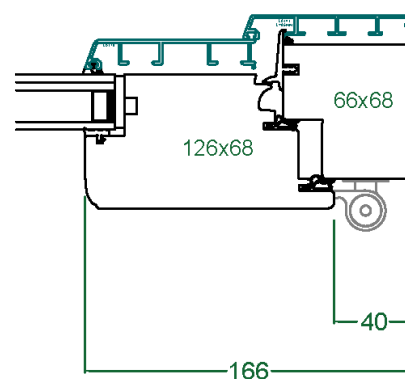
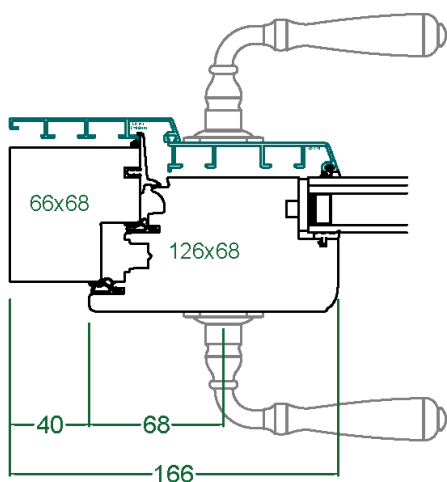

Seuil aluminium 110 mm

# COUPES TRADI

TRADI - UNI 9

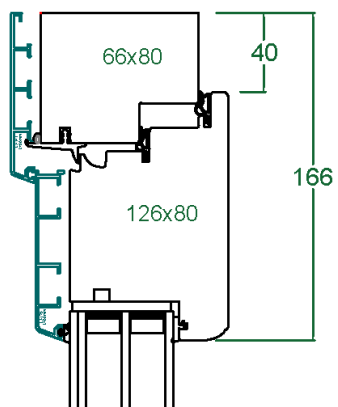

Ensemble int./ext. béquilles Atlanta

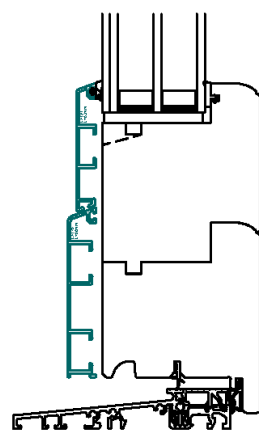
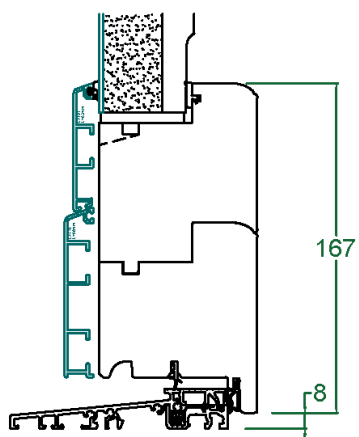
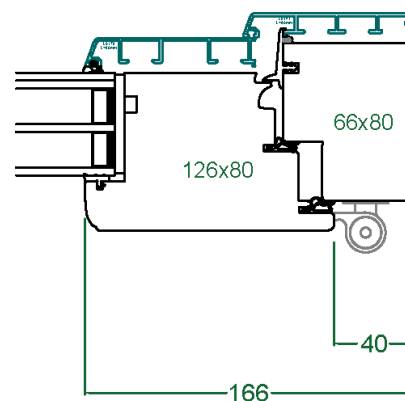
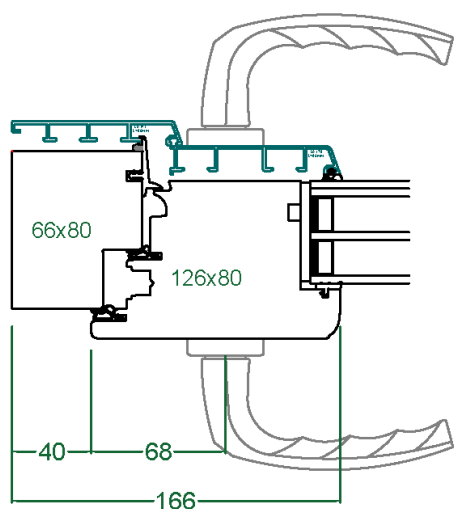

Seuil aluminium 110 mm

# COUPES TRADI

TRADI OUVERTURE EXTERIEURE - UNI 8

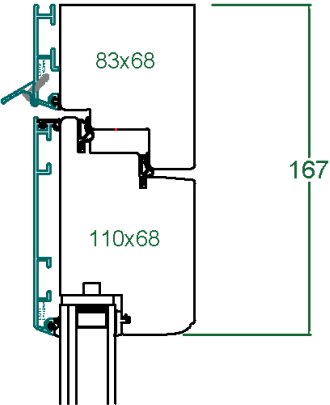

Ensemble int./ext. béquilles Atlanta

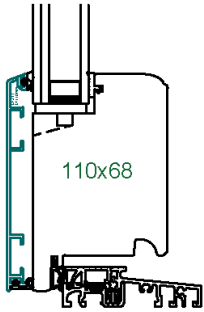
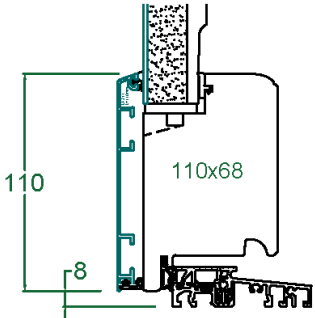
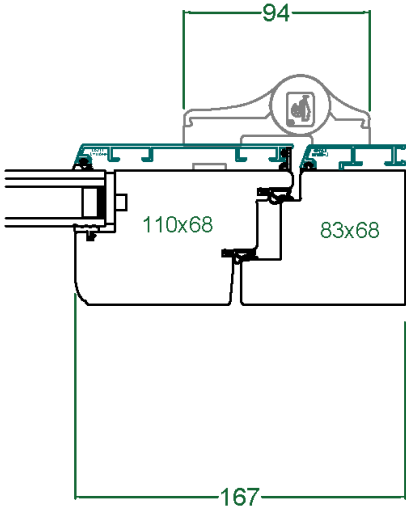
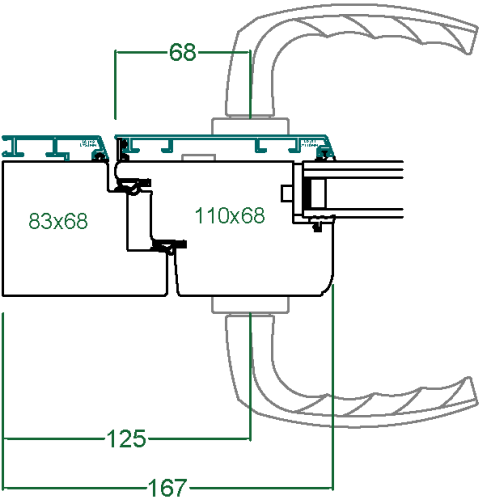

Seuil aluminium 70 mm



---

# GAMME CRÉA GÉO

---

- TARIFS PAR MODELES
- COUPES

# TARIF CRÉA GÉO

## MODELES LIGNES GRAPHIK & PURE - DOUBLE VITRAGE



AQUILA



AUDREY



BARCELONE



BERLIN



BRATTEA

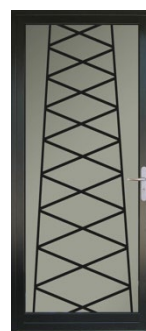

BUDAPEST

Modèle



FILOA



FINESSA



FLEUR



FOLIUM



HEXAÈDRE



JADE

Modèle



LINOA



MADRID



MANALIS



MUSCA



OLIVE

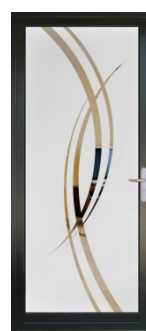

ORIS

Modèle



PYXIS



QUADRAL



SAKURA



SALMA



SALSA



SOLEA

Modèle



STAR



STEP



TÉTRAÈDRE



TURIN

Modèle

# TARIF CRÉA GÉO

## DOUBLE VITRAGE - LIGNES GRAPHIK & PURE

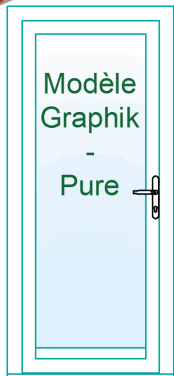

### COMPOSITION

Bois int. : Finition standard au choix\*

Alu ext. : RAL standard UNIFORM au choix\*\*

Panneau verrier Créa Géo - Graphik & Pure

Double vitrage (SP10) - Base claire

Décor et sablage selon modèle

Pack ferrage

### ALU : RAL STANDARD UNIFORM

GAMME	ESSENCE	HAUTEUR	LARGEUR		
			400 à 600	601 à 1100	1101 à 1200
UNI 8	Pin	1900 à 2290	2759	3555	4220
		2291 à 2490	2826	3622	4287
	Eucalyptus	1900 à 2290	2834	3664	4355
		2291 à 2490	2901	3731	4422
	Chêne	1900 à 2290	3240	4242	5078
		2291 à 2490	3307	4309	5145

### ALU : RAL HORS STANDARD

GAMME	ESSENCE	HAUTEUR	LARGEUR		
			400 à 600	601 à 1100	1101 à 1200
UNI 8	Pin	1900 à 2290	2974	3863	4604
		2291 à 2490	3041	3930	4671
	Eucalyptus	1900 à 2290	3050	3971	4739
		2291 à 2490	3117	4038	4806
	Chêne	1900 à 2290	3455	4550	5463
		2291 à 2490	3522	4617	5530

### ALU : TON BOIS UNIFORM

GAMME	ESSENCE	HAUTEUR	LARGEUR		
			400 à 600	601 à 1100	1101 à 1200
UNI 8	Pin	1900 à 2290	3037	3953	4717
		2291 à 2490	3104	4020	4784
	Eucalyptus	1900 à 2290	3113	4061	4852
		2291 à 2490	3180	4128	4919
	Chêne	1900 à 2290	3518	4640	5576
		2291 à 2490	3585	4707	5643

Hauteur de 2291 à 2490 mm, la 4ème paumelle SFS est comprise dans la grille de prix.

Compatibilité formes : sous réserve de validation après étude de faisabilité par notre service technique.

\* Saturateurs et finitions RAL suivant listes exhaustives en page -FINITIONS BOIS-.

\*\* Capotage aluminium tons bois et RAL UNIFORM suivant listes exhaustives en page -ESSENCES & COULEURS ALU-.

## VITRAGES – LIGNES GRAPHIK & PURE

De série, les motifs des designs *GRAPHIK* et *PURE* sont transparents. Ils sont réalisés par sablage du verre trempé 44.6 clair (*Base claire*)

Ces deux lignes sont également disponibles avec des motifs opaques, obtenu par le sablage d'un verre trempé dépoli acide (*Base non transparente, en plus-value*).



Base claire



Base non transparente

### OPTIONS

Base claire	Sans plus-value
Base non transparente	77 € / vantail

# TARIF CRÉA GÉO

## MODELES LIGNES GRAPHIK & PURE - TRIPLE VITRAGE



AQUILA



AUDREY



BARCELONE



BERLIN



BRATTEA



BUDAPEST

Modèle



FILOA



FINESSA



FLEUR



FOLIUM



HEXAÈDRE



JADE

Modèle



LINOA



MADRID



MANALIS



MUSCA

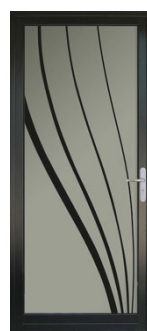

OLIVE

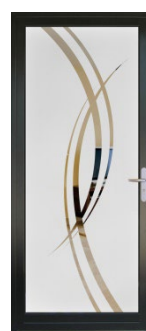

ORIS

Modèle



PYXIS



QUADRAL



SAKURA



SALMA



SALSA



SOLEA

Modèle



STAR



STEP



TÉTRAÈDRE



TURIN

Modèle

# TARIF CRÉA GÉO

## TRIPLE VITRAGE - LIGNES GRAPHIK & PURE

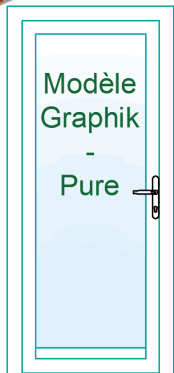

### COMPOSITION

Bois int. : Finition standard au choix\*

Panneau verrier Créa Géo - Graphik & Pure

Décor et sablage selon modèle

Alu ext. : RAL standard UNIFORM au choix\*\*

Triple vitrage (SP10) - Base claire

Pack ferrage

### ALU : RAL STANDARD UNIFORM

GAMME	ESSENCE	HAUTEUR	LARGEUR		
			400 à 600	601 à 1100	1101 à 1200
UNI 8	Pin	1900 à 2290	3137	3933	4598
		2291 à 2490	3204	4000	4665
	Eucalyptus	1900 à 2290	3212	4042	4733
		2291 à 2490	3279	4109	4800
	Chêne	1900 à 2290	3618	4620	5456
		2291 à 2490	3685	4687	5523
UNI 9	Pin	1900 à 2290	3326	4204	4937
		2291 à 2490	3393	4271	5004

### ALU : RAL HORS STANDARD

GAMME	ESSENCE	HAUTEUR	LARGEUR		
			400 à 600	601 à 1100	1101 à 1200
UNI 8	Pin	1900 à 2290	3352	4241	4982
		2291 à 2490	3419	4308	5049
	Eucalyptus	1900 à 2290	3428	4349	5117
		2291 à 2490	3495	4416	5184
	Chêne	1900 à 2290	3833	4928	5841
		2291 à 2490	3900	4995	5908
UNI 9	Pin	1900 à 2290	3542	4512	5321
		2291 à 2490	3609	4579	5388

### ALU : TON BOIS UNIFORM

GAMME	ESSENCE	HAUTEUR	LARGEUR		
			400 à 600	601 à 1100	1101 à 1200
UNI 8	Pin	1900 à 2290	3415	4331	5095
		2291 à 2490	3482	4398	5162
	Eucalyptus	1900 à 2290	3491	4439	5230
		2291 à 2490	3558	4506	5297
	Chêne	1900 à 2290	3896	5018	5954
		2291 à 2490	3963	5085	6021
UNI 9	Pin	1900 à 2290	3605	4602	5434
		2291 à 2490	3672	4669	5501

Hauteur de 2291 à 2490 mm, la 4ème paumelle SFS est comprise dans la grille de prix.

Compatibilité formes : sous réserve de validation après étude de faisabilité par notre service technique.

\* Saturateurs et finitions RAL suivant listes exhaustives en page -FINITIONS BOIS-.

\*\* Capotage aluminium tons bois et RAL UNIFORM suivant listes exhaustives en page -ESSENCES & COULEURS ALU-.

## VITRAGES – LIGNES GRAPHIK & PURE

De série, les motifs des designs *GRAPHIK* et *PURE* sont transparents. Ils sont réalisés par sablage du verre trempé 44.6 clair (*Base claire*)

Ces deux lignes sont également disponibles avec des motifs opaques, obtenu par le sablage d'un verre trempé dépoli acide (*Base non transparente, en plus-value*).



Base claire



Base non transparente

### OPTIONS

Base claire	Sans plus-value
Base non transparente	77 € / vantail

# TARIF CRÉA GÉO

## MODELES LIGNE FUSION - DOUBLE VITRAGE



ARDO

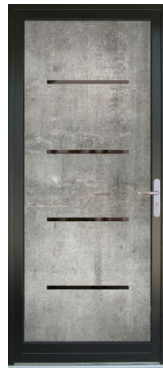

BETON



BORNA



CLASO

Modèle



CORT



LAGOON

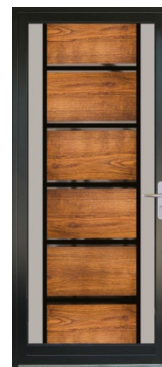

LOFT BOIS



MIROIR

Modèle



NOYER



RIVERA



RUDUS

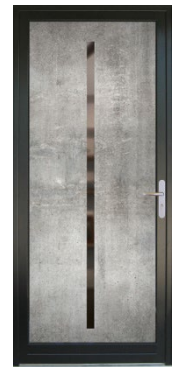

URBY

Modèle



WOOD

Modèle

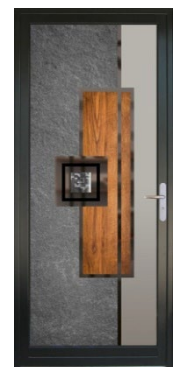

KUBYK

Modèle

PV insert inox brossé

578 € / vantail

# TARIF CRÉA GÉO

## DOUBLE VITRAGE - LIGNE FUSION

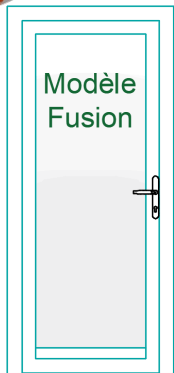

### COMPOSITION

Bois int. : Finition standard au choix\*

Panneau verrier Créa Géo - Fusion

Décor et sablage selon modèle

Alu ext. : RAL standard UNIFORM au choix\*\*

Double vitrage (SP10) - Base claire

Pack ferrage

### ALU : RAL STANDARD UNIFORM

GAMME	ESSENCE	HAUTEUR	LARGEUR		
			400 à 600	601 à 1100	1101 à 1200
UNI 8	Pin	1900 à 2290	3846	4642	5307
		2291 à 2490	3913	4709	5374
	Eucalyptus	1900 à 2290	3921	4751	5442
		2291 à 2490	3988	4818	5509
	Chêne	1900 à 2290	4327	5329	6165
		2291 à 2490	4394	5396	6232

### ALU : RAL HORS STANDARD

GAMME	ESSENCE	HAUTEUR	LARGEUR		
			400 à 600	601 à 1100	1101 à 1200
UNI 8	Pin	1900 à 2290	4061	4950	5691
		2291 à 2490	4128	5017	5758
	Eucalyptus	1900 à 2290	4137	5058	5826
		2291 à 2490	4204	5125	5893
	Chêne	1900 à 2290	4542	5637	6550
		2291 à 2490	4609	5704	6617

### ALU : TON BOIS UNIFORM

GAMME	ESSENCE	HAUTEUR	LARGEUR		
			400 à 600	601 à 1100	1101 à 1200
UNI 8	Pin	1900 à 2290	4124	5040	5804
		2291 à 2490	4191	5107	5871
	Eucalyptus	1900 à 2290	4200	5148	5939
		2291 à 2490	4267	5215	6006
	Chêne	1900 à 2290	4605	5727	6663
		2291 à 2490	4672	5794	6730

Hauteur de 2291 à 2490 mm, la 4ème paumelle SFS est comprise dans la grille de prix.

Compatibilité formes : sous réserve de validation après étude de faisabilité par notre service technique.

\* Saturateurs et finitions RAL suivant listes exhaustives en page -FINITIONS BOIS-.

\*\* Capotage aluminium tons bois et RAL UNIFORM suivant listes exhaustives en page -ESSENCES & COULEURS ALU-.

## SPECIFICITE MODELE KUBYK

Le modèle KUBYK présente la particularité d'avoir un insert en inox brossé de 120 x 120 mm intégré dans son design. Spécialement élaboré par l'artiste Amandine Mangenot, cette particularité justifie une plus-value obligatoire pour ce modèle, telle que :

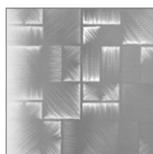

Inox brossé du modèle KUBYK

MODELE KUBYK		
Insert inox brossé	578 € / vantail	Obligatoire pour le modèle KUBYK

# TARIF CRÉA GÉO

## MODELES LIGNE FUSION - TRIPLE VITRAGE



ARDO



BETON



BORNA

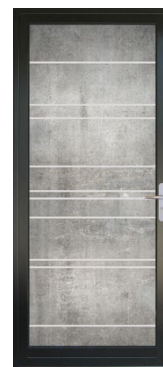

CLASO

Modèle

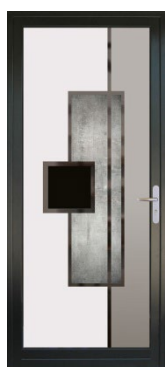

CORT



LAGOON



LOFT BOIS



MIROIR

Modèle



NOYER



RIVERA

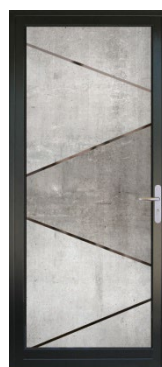

RUDUS

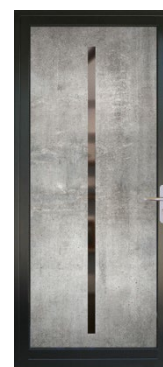

URBY

Modèle



WOOD

Modèle



KUBYK

Modèle

PV insert inox brossé

578 € / vantail

# TARIF CRÉA GÉO

## TRIPLE VITRAGE - LIGNE FUSION

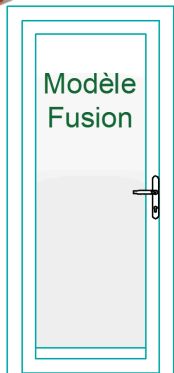

### COMPOSITION

Bois int. : Finition standard au choix\*

Alu ext. : RAL standard UNIFORM au choix\*\*

Panneau verrier Créa Géo - Fusion

Triple vitrage (SP10) - Base claire

Décor et sablage selon modèle

Pack ferrage

### ALU : RAL STANDARD UNIFORM

GAMME	ESSENCE	HAUTEUR	LARGEUR		
			400 à 600	601 à 1100	1101 à 1200
UNI 8	Pin	1900 à 2290	4224	5020	5685
		2291 à 2490	4291	5087	5752
	Eucalyptus	1900 à 2290	4299	5129	5820
		2291 à 2490	4366	5196	5887
	Chêne	1900 à 2290	4705	5707	6543
		2291 à 2490	4772	5774	6610
UNI 9	Pin	1900 à 2290	4413	5291	6024
		2291 à 2490	4480	5358	6091

### ALU : RAL HORS STANDARD

GAMME	ESSENCE	HAUTEUR	LARGEUR		
			400 à 600	601 à 1100	1101 à 1200
UNI 8	Pin	1900 à 2290	4439	5328	6069
		2291 à 2490	4506	5395	6136
	Eucalyptus	1900 à 2290	4515	5436	6204
		2291 à 2490	4582	5503	6271
	Chêne	1900 à 2290	4920	6015	6928
		2291 à 2490	4987	6082	6995
UNI 9	Pin	1900 à 2290	4629	5599	6408
		2291 à 2490	4696	5666	6475

### ALU : TON BOIS UNIFORM

GAMME	ESSENCE	HAUTEUR	LARGEUR		
			400 à 600	601 à 1100	1101 à 1200
UNI 8	Pin	1900 à 2290	4502	5418	6182
		2291 à 2490	4569	5485	6249
	Eucalyptus	1900 à 2290	4578	5526	6317
		2291 à 2490	4645	5593	6384
	Chêne	1900 à 2290	4983	6105	7041
		2291 à 2490	5050	6172	7108
UNI 9	Pin	1900 à 2290	4692	5689	6521
		2291 à 2490	4759	5756	6588

Hauteur de 2291 à 2490 mm, la 4ème paumelle SFS est comprise dans la grille de prix.

Compatibilité formes : sous réserve de validation après étude de faisabilité par notre service technique.

\* Saturateurs et finitions RAL suivant listes exhaustives en page -FINITIONS BOIS-.

\*\* Capotage aluminium tons bois et RAL UNIFORM suivant listes exhaustives en page -ESSENCES & COULEURS ALU-.

## SPECIFICITE MODELE KUBYK

Le modèle KUBYK présente la particularité d'avoir un insert en inox brossé de 120 x 120 mm intégré dans son design. Spécialement élaboré par l'artiste Amandine Mangenot, cette particularité justifie une plus-value obligatoire pour ce modèle, telle que :

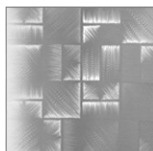

Inox brossé du modèle KUBYK

MODELE KUBYK		
Insert inox brossé	578 € / vantail	Obligatoire pour le modèle KUBYK

# COUPES CRÉA GÉO

CRÉA GÉO - UNI 8

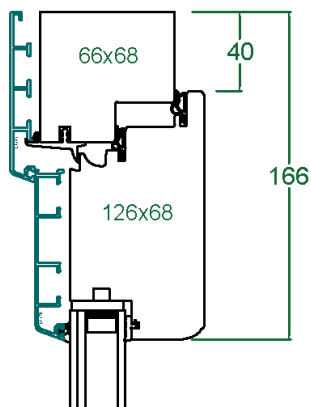

Elément de tirage ext. Bouton Stuttgart  
Béquille int. Stuttgart

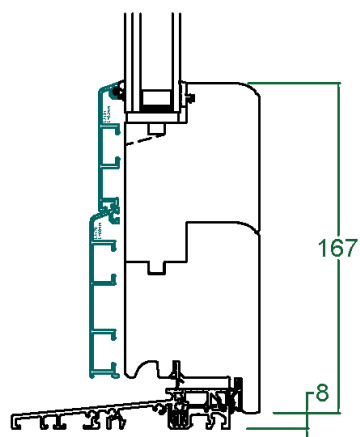
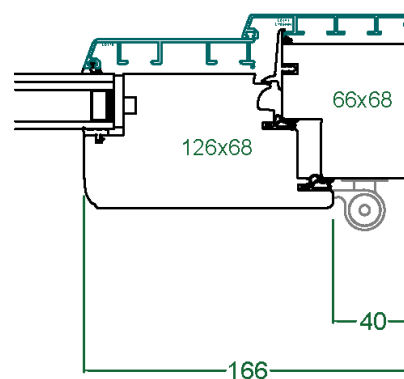
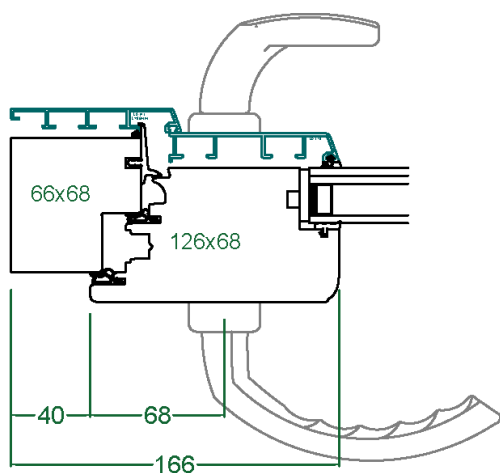

Seuil aluminium 110 mm

# COUPES CRÉA GÉO

CRÉA GÉO - UNI 9

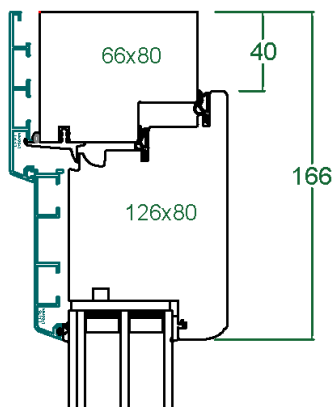

Ensemble int./ext. béquilles Atlanta

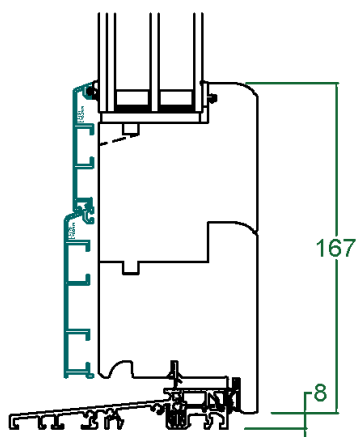
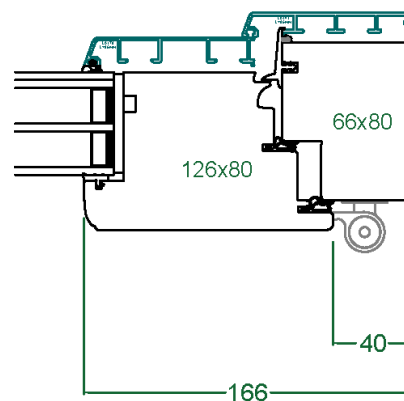
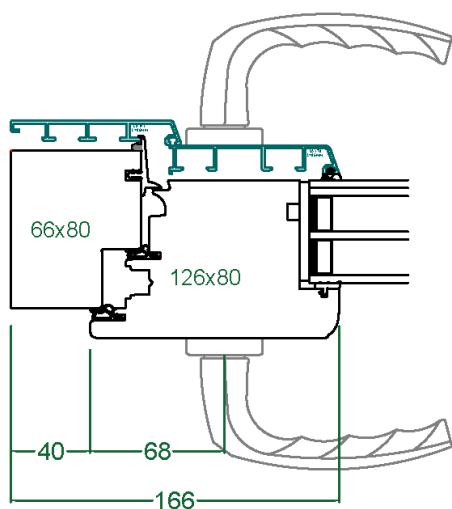

Seuil aluminium 110 mm



---

# GAMME CONTEMPO

---

- VITRAGES CONTEMPO
- TARIFS PAR MODELES
- COUPES

# TARIF CONTEMPO

## VITRAGES CONTEMPO

### LES VITRAGES IMPRIMES STANDARD

De série, les modèles vitrés de la gamme CONTEMPO intègrent dans les grilles de prix un double vitrage 44.2 FE / \_ / Dépoli acide 4 mm.

D'autres vitrages imprimés sont disponibles sans plus-value, tels que :



### LES VITRAGES OPTIONNELS

#### LES VITRAGES MATÉGLASS



#### LES VITRAGES TECHNIQUES (FAISABILITE SELON MODELES)

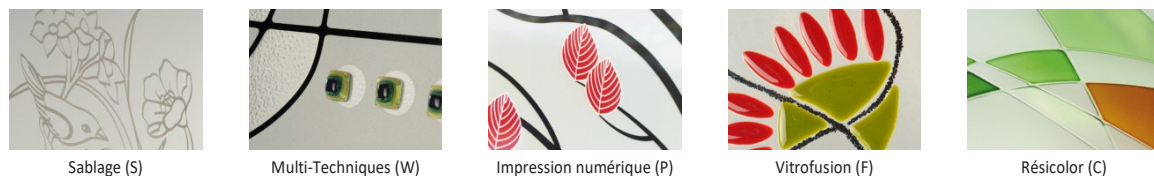

- **Sablage (vitrage référence S) :**  
Procédé de dépolissage et de gravure du verre obtenu par projection puissante de sable, suivant un modèle de pochoir.
- **Impression numérique (vitrage référence P) :**  
Pratique qui consiste à reproduire des illustrations ou des photos à l'aide d'une imprimante à jet d'encre.
- **Multi-techniques (vitrage référence W) :**  
Association de procédés décoratifs mêlant diverses techniques.
- **Résicolor (vitrage référence C) :**  
Application sur verre de résines neutres ou colorées, réalisée à la main. Fabrication artisanale : intensité des micro bulles non maîtrisable.
- **Vitrofusion / Fusing (vitrage référence F) :**  
Superposition de plusieurs verres au four à haute température pour ne former qu'une seule pièce homogène et décorative. Le motif prend un aspect granité lors de la fusion. Fabrication artisanale : intensité de l'opacité, intensité des RAL et des bulles non maîtrisables.

# TARIF CONTEMPO

## MODELE CATEGORIE 0

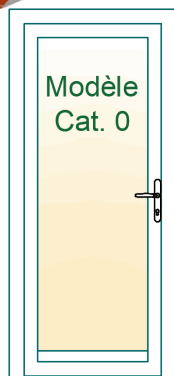

### COMPOSITION

Bois int. : Finition standard au choix\*

Panneau Contempo catégorie 0

Décor et dimensions selon modèle

Alu ext. : RAL standard UNIFORM au choix\*\*

Sans vitrage

Face intérieure bois suivant modèle

### ALU : RAL STANDARD UNIFORM

GAMME	ESSENCE	HAUTEUR	LARGEUR		
			400 à 600	601 à 1100	1101 à 1200
UNI 8	Pin	1900 à 2290	4434	5230	5895
		2291 à 2490	4501	5297	5962
	Eucalyptus	1900 à 2290	4509	5339	6030
		2291 à 2490	4576	5406	6097
	Chêne	1900 à 2290	4915	5917	6753
		2291 à 2490	4982	5984	6820
UNI 9	Pin	1900 à 2290	4623	5501	6234
		2291 à 2490	4690	5568	6301

### ALU : RAL HORS STANDARD

GAMME	ESSENCE	HAUTEUR	LARGEUR		
			400 à 600	601 à 1100	1101 à 1200
UNI 8	Pin	1900 à 2290	4649	5538	6279
		2291 à 2490	4716	5605	6346
	Eucalyptus	1900 à 2290	4725	5646	6414
		2291 à 2490	4792	5713	6481
	Chêne	1900 à 2290	5130	6225	7138
		2291 à 2490	5197	6292	7205
UNI 9	Pin	1900 à 2290	4839	5809	6618
		2291 à 2490	4906	5876	6685

Hauteur de 2291 à 2490 mm, la 4ème paumelle SFS est comprise dans la grille de prix.

Compatibilité formes : sous réserve de validation après étude de faisabilité par notre service technique.

Capotage aluminium ton bois ou anodisé impossible.

\* Saturateurs et finitions RAL suivant listes exhaustives en page -FINITIONS BOIS-.

\*\* Capotage aluminium RAL UNIFORM suivant listes exhaustives en page -ESSENCES & COULEURS ALU-.



Modèle	000-0
Dim. panneau mini	140 x 140
Face ext. alu	Lisse
Face int. bois	Répétée à l'identique
PV insert inox int.	-

# TARIF CONTEMPO

## MODELES CATEGORIE 1



<b>Modèle</b>	056-0	082-0	100-0	102-0
Dim. panneau mini	480 x 1680	140 x 140	140 x 140	140 x 1480
Face ext. alu	Rainure	Rainure	Rainure	Rainure
Face int. bois	Répétée à l'identique	Répétée à l'identique	Répétée à l'identique	Répétée à l'identique
PV insert inox int.	-	-	-	-

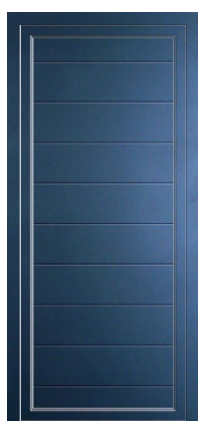

<b>Modèle</b>	115-0	527-0	537-0	540-2
Dim. panneau mini	140 x 140	780 x 1320	115 x 420	500 x 1770
Face ext. alu	Rainure	Inox	Rainure	Vitrage
Face int. bois	Répétée à l'identique	Inox	Répétée à l'identique	Répétée à l'identique
PV insert inox int.	-	Inclus	-	-



<b>Modèle</b>	579-0	589-0	591-0	593-0
Dim. panneau mini	780 x 1980	617 x 1737	638 x 1312	780 x 370
Face ext. alu	Rainure	Rainure	Rainure	Rainure
Face int. bois	Répétée à l'identique	Répétée à l'identique	Répétée à l'identique	Répétée à l'identique
PV insert inox int.	-	-	-	-

# TARIF CONTEMPO

## MODELES CATEGORIE 1

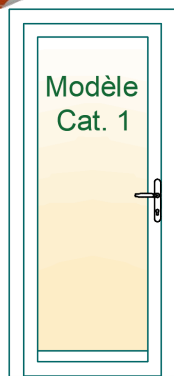

### COMPOSITION

Bois int. : Finition standard au choix\*

Alu ext. : RAL standard UNIFORM au choix\*\*

Panneau Contempo catégorie 1

Vitrage 44.2 FE - Dépoli acide 4 mm

Décor et dimensions selon modèle

Face intérieure bois suivant modèle

### ALU : RAL STANDARD UNIFORM

GAMME	ESSENCE	HAUTEUR	LARGEUR		
			400 à 600	601 à 1100	1101 à 1200
UNI 8	Pin	1900 à 2290	4847	5643	6308
		2291 à 2490	4914	5710	6375
	Eucalyptus	1900 à 2290	4922	5752	6443
		2291 à 2490	4989	5819	6510
	Chêne	1900 à 2290	5328	6330	7166
		2291 à 2490	5395	6397	7233
UNI 9	Pin	1900 à 2290	5036	5914	6647
		2291 à 2490	5103	5981	6714

### ALU : RAL HORS STANDARD

GAMME	ESSENCE	HAUTEUR	LARGEUR		
			400 à 600	601 à 1100	1101 à 1200
UNI 8	Pin	1900 à 2290	5062	5951	6692
		2291 à 2490	5129	6018	6759
	Eucalyptus	1900 à 2290	5138	6059	6827
		2291 à 2490	5205	6126	6894
	Chêne	1900 à 2290	5543	6638	7551
		2291 à 2490	5610	6705	7618
UNI 9	Pin	1900 à 2290	5252	6222	7031
		2291 à 2490	5319	6289	7098

Hauteur de 2291 à 2490 mm, la 4ème paumelle SFS est comprise dans la grille de prix.

Compatibilité formes : sous réserve de validation après étude de faisabilité par notre service technique.

Capotage aluminium ton bois ou anodisé impossible.

\* Saturateurs et finitions RAL suivant listes exhaustives en page -FINITIONS BOIS-.

\*\* Capotage aluminium RAL UNIFORM suivant listes exhaustives en page -ESSENCES & COULEURS ALU-.

## OPTIONS

VITRAGES		
Imprimé standard	Sans plus-value	Cf. liste page -VITRAGES CONTEMPO-
44.6 FE	472 € / vantail	Vitrage SP510
Matéglass	340 € / vantail	Cf. liste page -VITRAGES CONTEMPO-
Sablage	450 € / vantail	Vitrage référence S
Impression numérique	528 € / vantail	Vitrage référence P
Multi techniques	605 € / vantail	Vitrage référence W
Résicolore	641 € / vantail	Vitrage référence C
Vitrofusion	721 € / vantail	Vitrage référence F
INSERT INOX		
Insert inox intérieur additionnel	629 € / vantail	Pour modèle initialement sans insert int.

Exemples non exhaustifs d'intégration de vitrages décoratifs. La plus-value dépend du type de vitrage (références S, P, W, C, F,...).



**P028**  
Vitrage référence P

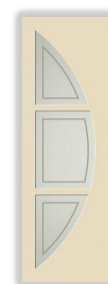

**S544**  
Vitrage référence S

# TARIF CONTEMPO

## MODELES CATEGORIE 1



<b>Modèle</b>	3940 MAÉLYS	3960 MANON	3980 MARGAUX	4220 ROXANE
Dim. panneau mini	400 x 230	730 x 530	580 x 1190	650 x 1850
Face ext. alu	Rainure / Inox	Rainure	Rainure	Rainure
Face int. bois	Gravage / Inox	Répétée à l'identique	Répétée à l'identique	Répétée à l'identique
PV insert inox int.	Inclus	-	-	-

# TARIF CONTEMPO

## MODELES CATEGORIE 1

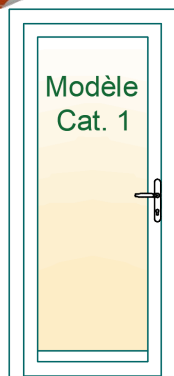

COMPOSITION		
Bois int. : Finition standard au choix*	Panneau Contempo catégorie 1	Décor et dimensions selon modèle
Alu ext. : RAL standard UNIFORM au choix**	Vitrage 44.2 FE - Dépoli acide 4 mm	Face intérieure bois suivant modèle

ALU : RAL STANDARD UNIFORM					
GAMME	ESSENCE	HAUTEUR	LARGEUR		
			400 à 600	601 à 1100	1101 à 1200
UNI 8	Pin	1900 à 2290	4847	5643	6308
		2291 à 2490	4914	5710	6375
	Eucalyptus	1900 à 2290	4922	5752	6443
		2291 à 2490	4989	5819	6510
	Chêne	1900 à 2290	5328	6330	7166
		2291 à 2490	5395	6397	7233
UNI 9	Pin	1900 à 2290	5036	5914	6647
		2291 à 2490	5103	5981	6714

ALU : RAL HORS STANDARD					
GAMME	ESSENCE	HAUTEUR	LARGEUR		
			400 à 600	601 à 1100	1101 à 1200
UNI 8	Pin	1900 à 2290	5062	5951	6692
		2291 à 2490	5129	6018	6759
	Eucalyptus	1900 à 2290	5138	6059	6827
		2291 à 2490	5205	6126	6894
	Chêne	1900 à 2290	5543	6638	7551
		2291 à 2490	5610	6705	7618
UNI 9	Pin	1900 à 2290	5252	6222	7031
		2291 à 2490	5319	6289	7098

Hauteur de 2291 à 2490 mm, la 4ème paumelle SFS est comprise dans la grille de prix.

Compatibilité formes : sous réserve de validation après étude de faisabilité par notre service technique.

Capotage aluminium ton bois ou anodisé impossible.

\* Saturateurs et finitions RAL suivant listes exhaustives en page -FINITIONS BOIS-.

\*\* Capotage aluminium RAL UNIFORM suivant listes exhaustives en page -ESSENCES & COULEURS ALU-

## OPTIONS

VITRAGES		
Imprimé standard	Sans plus-value	Cf. liste page -VITRAGES CONTEMPO-
44.6 FE	472 € / vantail	Vitrage SP510
Matéglass	340 € / vantail	Cf. liste page -VITRAGES CONTEMPO-
Sablage	450 € / vantail	Vitrage référence S
Impression numérique	528 € / vantail	Vitrage référence P
Multi techniques	605 € / vantail	Vitrage référence W
Résicolore	641 € / vantail	Vitrage référence C
Vitrofusion	721 € / vantail	Vitrage référence F
INSERT INOX		
Insert inox intérieur additionnel	629 € / vantail	Pour modèle initialement sans insert int.

# TARIF CONTEMPO

## MODELES CATEGORIE 2



<b>Modèle</b>	311-0	557-0	557-2	558-0
Dim. panneau mini	550 x 550	150 x 1600	830 x 1600	160 x 1680
Face ext. alu	Vitrage / Rainure	Vitrage / Rainure	Vitrage / Rainure	Vitrage / Rainure / Inox
Face int. bois	Répétée à l'identique	Répétée à l'identique	Répétée à l'identique	Gravage / Inox
PV insert inox int.	-	-	-	Inclus

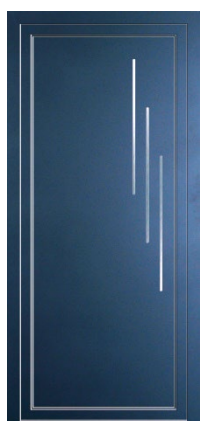

<b>Modèle</b>	566-0	567-0	568-0	569-0
Dim. panneau mini	180 x 880	230 x 1280	442,2 x 430	477 x 611
Face ext. alu	Rainure / Inox	Inox	Rainure / Inox	Rainure / Inox
Face int. bois	Gravage / Inox	Inox	Gravage / Sans inox	Gravage / Inox
PV insert inox int.	Inclus	Inclus	629 € / vantail	Inclus



<b>Modèle</b>	571-0	578-0	581-0	582-0
Dim. panneau mini	391 x 293	534 x 1900	380 x 1600	680 x 1880
Face ext. alu	Rainure / Inox	Vitrage	Vitrage / Rainure / Inox	Vitrage / Inox
Face int. bois	Gravage / Inox	Répétée à l'identique	Gravage / Inox	Inox
PV insert inox int.	Inclus	-	Inclus	Inclus

# TARIF CONTEMPO

## MODELES CATEGORIE 2

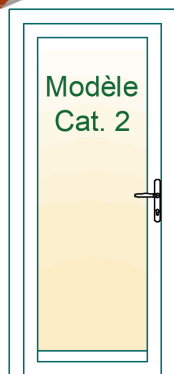

COMPOSITION		
Bois int. : Finition standard au choix*	Panneau Contempo catégorie 2	Décor et dimensions selon modèle
Alu ext. : RAL standard UNIFORM au choix**	Vitrage 44.2 FE - Dépoli acide 4 mm	Face intérieure bois suivant modèle

ALU : RAL STANDARD UNIFORM					
GAMME	ESSENCE	HAUTEUR	LARGEUR		
			400 à 600	601 à 1100	1101 à 1200
UNI 8	Pin	1900 à 2290	5436	6232	6897
		2291 à 2490	5503	6299	6964
	Eucalyptus	1900 à 2290	5511	6341	7032
		2291 à 2490	5578	6408	7099
	Chêne	1900 à 2290	5917	6919	7755
		2291 à 2490	5984	6986	7822
UNI 9	Pin	1900 à 2290	5625	6503	7236
		2291 à 2490	5692	6570	7303

ALU : RAL HORS STANDARD					
GAMME	ESSENCE	HAUTEUR	LARGEUR		
			400 à 600	601 à 1100	1101 à 1200
UNI 8	Pin	1900 à 2290	5651	6540	7281
		2291 à 2490	5718	6607	7348
	Eucalyptus	1900 à 2290	5727	6648	7416
		2291 à 2490	5794	6715	7483
	Chêne	1900 à 2290	6132	7227	8140
		2291 à 2490	6199	7294	8207
UNI 9	Pin	1900 à 2290	5841	6811	7620
		2291 à 2490	5908	6878	7687

Hauteur de 2291 à 2490 mm, la 4ème paumelle SFS est comprise dans la grille de prix.

Compatibilité formes : sous réserve de validation après étude de faisabilité par notre service technique.

Capotage aluminium ton bois ou anodisé impossible.

\* Saturateurs et finitions RAL suivant listes exhaustives en page -FINITIONS BOIS-.

\*\* Capotage aluminium RAL UNIFORM suivant listes exhaustives en page -ESSENCES & COULEURS ALU-

## OPTIONS

VITRAGES		
Imprimé standard	Sans plus-value	Cf. liste page -VITRAGES CONTEMPO-
44.6 FE	472 € / vantail	Vitrage SP510
Matéglass	340 € / vantail	Cf. liste page -VITRAGES CONTEMPO-
Sablage	450 € / vantail	Vitrage référence S
Impression numérique	528 € / vantail	Vitrage référence P
Multi techniques	605 € / vantail	Vitrage référence W
Résicolore	641 € / vantail	Vitrage référence C
Vitrofusion	721 € / vantail	Vitrage référence F
INSERT INOX		
Insert inox intérieur additionnel	629 € / vantail	Pour modèle initialement sans insert int.

Exemples non exhaustifs d'intégration de vitrages décoratifs. La plus-value dépend du type de vitrage (références S, P, W, C, F,...).



S547  
Vitrage référence S

# TARIF CONTEMPO

## MODELES CATEGORIE 2



Modèle	583-0	584-0	588-0	592-0
Dim. panneau mini	740 x 1840	740 x 1540	700 x 500	200 x 1900
Face ext. alu	Vitrage / Rainure	Vitrage / Inox	Vitrage	Vitrage / Inox
Face int. bois	Répétée à l'identique	Gravage / Sans inox	Répétée à l'identique	Inox
PV insert inox int.	-	629 € / vantail	-	Inclus

# TARIF CONTEMPO

## MODELES CATEGORIE 2

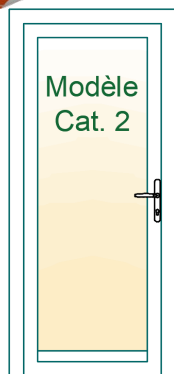

COMPOSITION		
Bois int. : Finition standard au choix*	Panneau Contempo catégorie 2	Décor et dimensions selon modèle
Alu ext. : RAL standard UNIFORM au choix**	Vitrage 44.2 FE - Dépoli acide 4 mm	Face intérieure bois suivant modèle

ALU : RAL STANDARD UNIFORM					
GAMME	ESSENCE	HAUTEUR	LARGEUR		
			400 à 600	601 à 1100	1101 à 1200
UNI 8	Pin	1900 à 2290	5436	6232	6897
		2291 à 2490	5503	6299	6964
	Eucalyptus	1900 à 2290	5511	6341	7032
		2291 à 2490	5578	6408	7099
	Chêne	1900 à 2290	5917	6919	7755
		2291 à 2490	5984	6986	7822
UNI 9	Pin	1900 à 2290	5625	6503	7236
		2291 à 2490	5692	6570	7303

ALU : RAL HORS STANDARD					
GAMME	ESSENCE	HAUTEUR	LARGEUR		
			400 à 600	601 à 1100	1101 à 1200
UNI 8	Pin	1900 à 2290	5651	6540	7281
		2291 à 2490	5718	6607	7348
	Eucalyptus	1900 à 2290	5727	6648	7416
		2291 à 2490	5794	6715	7483
	Chêne	1900 à 2290	6132	7227	8140
		2291 à 2490	6199	7294	8207
UNI 9	Pin	1900 à 2290	5841	6811	7620
		2291 à 2490	5908	6878	7687

Hauteur de 2291 à 2490 mm, la 4ème paumelle SFS est comprise dans la grille de prix.

Compatibilité formes : sous réserve de validation après étude de faisabilité par notre service technique.

Capotage aluminium ton bois ou anodisé impossible.

\* Saturateurs et finitions RAL suivant listes exhaustives en page -FINITIONS BOIS-.

\*\* Capotage aluminium RAL UNIFORM suivant listes exhaustives en page -ESSENCES & COULEURS ALU-

## OPTIONS

VITRAGES		
Imprimé standard	Sans plus-value	Cf. liste page -VITRAGES CONTEMPO-
44.6 FE	472 € / vantail	Vitrage SP510
Matéglass	340 € / vantail	Cf. liste page -VITRAGES CONTEMPO-
Sablage	450 € / vantail	Vitrage référence S
Impression numérique	528 € / vantail	Vitrage référence P
Multi techniques	605 € / vantail	Vitrage référence W
Résicolore	641 € / vantail	Vitrage référence C
Vitrofusion	721 € / vantail	Vitrage référence F
INSERT INOX		
Insert inox intérieur additionnel	629 € / vantail	Pour modèle initialement sans insert int.

# TARIF CONTEMPO

## MODELES CATEGORIE 3



<b>Modèle</b>	076-0	386-1	557-1	575-0
Dim. panneau mini	500 x 500	370 x 1680	150 x 1600	715 x 430
Face ext. alu	Vitrage	Vitrage	Vitrage / Rainure / Inox	Vitrage / Rainure / Inox
Face int. bois	Répétée à l'identique	Répétée à l'identique	Gravage / Sans inox	Gravage / Sans inox
PV insert inox int.	-	-	629 € / vantail	629 € / vantail



<b>Modèle</b>	576-0	580-0	3340 CAMILLE	3460 CHARLOTTE
Dim. panneau mini	725 x 1830	780 x 1384	430 x 1195	670 x 1105
Face ext. alu	Vitrage / Rainure / Inox	Vitrage / Rainure	Rainure / Inox	Rainure / Inox
Face int. bois	Gravage / Inox	Répétée à l'identique	Gravage / Sans inox	Gravage / Sans inox
PV insert inox int.	Inclus	-	629 € / vantail	629 € / vantail

# TARIF CONTEMPO

## MODELES CATEGORIE 3

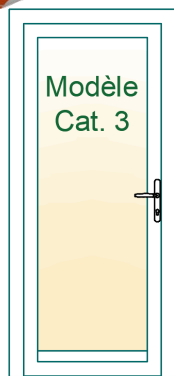

COMPOSITION		
Bois int. : Finition standard au choix*	Panneau Contempo catégorie 3	Décor et dimensions selon modèle
Alu ext. : RAL standard UNIFORM au choix**	Vitrage 44.2 FE - Dépoli acide 4 mm	Face intérieure bois suivant modèle

ALU : RAL STANDARD UNIFORM					
GAMME	ESSENCE	HAUTEUR	LARGEUR		
			400 à 600	601 à 1100	1101 à 1200
UNI 8	Pin	1900 à 2290	5830	6626	7291
		2291 à 2490	5897	6693	7358
	Eucalyptus	1900 à 2290	5905	6735	7426
		2291 à 2490	5972	6802	7493
	Chêne	1900 à 2290	6311	7313	8149
		2291 à 2490	6378	7380	8216
UNI 9	Pin	1900 à 2290	6019	6897	7630
		2291 à 2490	6086	6964	7697

ALU : RAL HORS STANDARD					
GAMME	ESSENCE	HAUTEUR	LARGEUR		
			400 à 600	601 à 1100	1101 à 1200
UNI 8	Pin	1900 à 2290	6045	6934	7675
		2291 à 2490	6112	7001	7742
	Eucalyptus	1900 à 2290	6121	7042	7810
		2291 à 2490	6188	7109	7877
	Chêne	1900 à 2290	6526	7621	8534
		2291 à 2490	6593	7688	8601
UNI 9	Pin	1900 à 2290	6235	7205	8014
		2291 à 2490	6302	7272	8081

Hauteur de 2291 à 2490 mm, la 4ème paumelle SFS est comprise dans la grille de prix.

Compatibilité formes : sous réserve de validation après étude de faisabilité par notre service technique.

Capotage aluminium ton bois ou anodisé impossible.

\* Saturateurs et finitions RAL suivant listes exhaustives en page -FINITIONS BOIS-.

\*\* Capotage aluminium RAL UNIFORM suivant listes exhaustives en page -ESSENCES & COULEURS ALU-

## OPTIONS

VITRAGES		
Imprimé standard	Sans plus-value	Cf. liste page -VITRAGES CONTEMPO-
44.6 FE	472 € / vantail	Vitrage SP510
Matéglass	340 € / vantail	Cf. liste page -VITRAGES CONTEMPO-
Sablage	450 € / vantail	Vitrage référence S
Impression numérique	528 € / vantail	Vitrage référence P
Multi techniques	605 € / vantail	Vitrage référence W
Résicolore	641 € / vantail	Vitrage référence C
Vitrofusion	721 € / vantail	Vitrage référence F
INSERT INOX		
Insert inox intérieur additionnel	629 € / vantail	Pour modèle initialement sans insert int.

Exemples non exhaustifs d'intégration de vitrages décoratifs. La plus-value dépend du type de vitrage (références S, P, W, C, F,...).

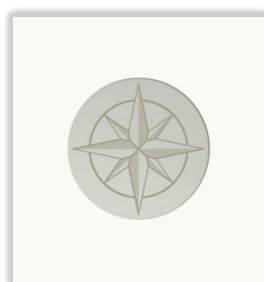

**S541**  
Vitrage référence S



**P022**  
Vitrage référence P



**W930**  
Vitrage référence W



**P029**  
Vitrage référence P

# TARIF CONTEMPO

## MODELES CATEGORIE 4



<b>Modèle</b>	041-0	062-9	063-0	065-0
Dim. panneau mini	400 x 1600	622 x 1387	605 x 1240	700 x 1800
Face ext. alu	Vitrage / Rainure	Vitrage	Vitrage / Rainure	Vitrage / Rainure
Face int. bois	Répétée à l'identique	Répétée à l'identique	Répétée à l'identique	Répétée à l'identique
PV insert inox int.	-	-	-	-

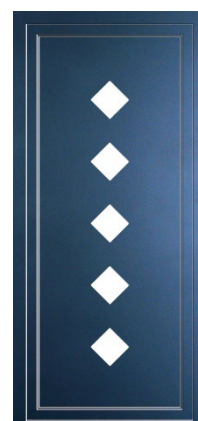

<b>Modèle</b>	079-2	089-0	095-0	096-0
Dim. panneau mini	500 x 1600	500 x 1620	500 x 500	330 x 1610
Face ext. alu	Vitrage	Vitrage / Rainure	Vitrage / Rainure	Vitrage
Face int. bois	Répétée à l'identique	Répétée à l'identique	Répétée à l'identique	Répétée à l'identique
PV insert inox int.	-	-	-	-

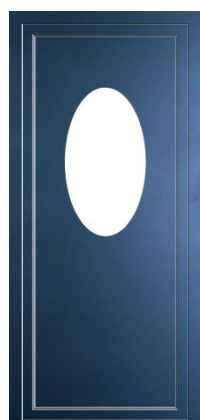

<b>Modèle</b>	098-0	108-0	109-0	112-0
Dim. panneau mini	520 x 870	380 x 1360	530 x 1500	390 x 1660
Face ext. alu	Vitrage	Vitrage / Rainure	Vitrage / Rainure	Vitrage
Face int. bois	Répétée à l'identique	Répétée à l'identique	Répétée à l'identique	Répétée à l'identique
PV insert inox int.	-	-	-	-

# TARIF CONTEMPO

## MODELES CATEGORIE 4

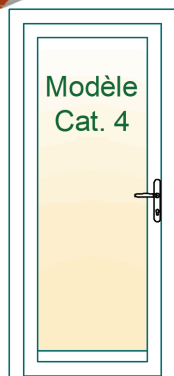

COMPOSITION		
Bois int. : Finition standard au choix*	Panneau Contempo catégorie 4	Décor et dimensions selon modèle
Alu ext. : RAL standard UNIFORM au choix**	Vitrage 44.2 FE - Dépoli acide 4 mm	Face intérieure bois suivant modèle

ALU : RAL STANDARD UNIFORM					
GAMME	ESSENCE	HAUTEUR	LARGEUR		
			400 à 600	601 à 1100	1101 à 1200
UNI 8	Pin	1900 à 2290	5917	6713	7378
		2291 à 2490	5984	6780	7445
	Eucalyptus	1900 à 2290	5992	6822	7513
		2291 à 2490	6059	6889	7580
	Chêne	1900 à 2290	6398	7400	8236
		2291 à 2490	6465	7467	8303
UNI 9	Pin	1900 à 2290	6106	6984	7717
		2291 à 2490	6173	7051	7784

ALU : RAL HORS STANDARD					
GAMME	ESSENCE	HAUTEUR	LARGEUR		
			400 à 600	601 à 1100	1101 à 1200
UNI 8	Pin	1900 à 2290	6132	7021	7762
		2291 à 2490	6199	7088	7829
	Eucalyptus	1900 à 2290	6208	7129	7897
		2291 à 2490	6275	7196	7964
	Chêne	1900 à 2290	6613	7708	8621
		2291 à 2490	6680	7775	8688
UNI 9	Pin	1900 à 2290	6322	7292	8101
		2291 à 2490	6389	7359	8168

Hauteur de 2291 à 2490 mm, la 4ème paumelle SFS est comprise dans la grille de prix.

Compatibilité formes : sous réserve de validation après étude de faisabilité par notre service technique.

Capotage aluminium ton bois ou anodisé impossible.

\* Saturateurs et finitions RAL suivant listes exhaustives en page -FINITIONS BOIS-.

\*\* Capotage aluminium RAL UNIFORM suivant listes exhaustives en page -ESSENCES & COULEURS ALU-.

## OPTIONS

VITRAGES		
Imprimé standard	Sans plus-value	Cf. liste page -VITRAGES CONTEMPO-
44.6 FE	472 € / vantail	Vitrage SP510
Matéglass	340 € / vantail	Cf. liste page -VITRAGES CONTEMPO-
Sablage	450 € / vantail	Vitrage référence S
Impression numérique	528 € / vantail	Vitrage référence P
Multi techniques	605 € / vantail	Vitrage référence W
Résicolore	641 € / vantail	Vitrage référence C
Vitrofusion	721 € / vantail	Vitrage référence F
INSERT INOX		
Insert inox intérieur additionnel	629 € / vantail	Pour modèle initialement sans insert int.

Exemples non exhaustifs d'intégration de vitrages décoratifs. La plus-value dépend du type de vitrage (références S, P, W, C, F,...).



S541  
Vitrage référence S



P025  
Vitrage référence P



P005  
Vitrage référence P

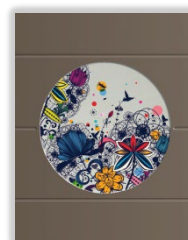

P026  
Vitrage référence P



P027  
Vitrage référence P

# TARIF CONTEMPO

## MODELES CATEGORIE 4



Modèle	118-0	124-0	133-0	144-0
Dim. panneau mini	600 x 1700	360 x 1650	700 x 1800	580 x 1780
Face ext. alu	Vitrage / Rainure	Vitrage / Rainure	Vitrage	Vitrage / Rainure
Face int. bois	Répétée à l'identique	Répétée à l'identique	Répétée à l'identique	Répétée à l'identique
PV insert inox int.	-	-	-	-



Modèle	233-0	312-0	340-0	355-0
Dim. panneau mini	300 x 1700	230 x 1400	500 x 1235	685 x 540
Face ext. alu	Vitrage	Vitrage	Vitrage	Vitrage / Rainure
Face int. bois	Répétée à l'identique	Répétée à l'identique	Répétée à l'identique	Répétée à l'identique
PV insert inox int.	-	-	-	-

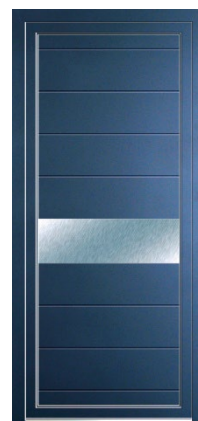

Modèle	373-0	378-0	522-1	3140 AMBROISE
Dim. panneau mini	400 x 1700	250 x 1630	594 x 1467	140 x 750
Face ext. alu	Vitrage / Rainure	Vitrage / Rainure	Vitrage / Inox	Rainure / Inox
Face int. bois	Répétée à l'identique	Répétée à l'identique	Inox	Gravage / Inox
PV insert inox int.	-	-	Inclus	Inclus

# TARIF CONTEMPO

## MODELES CATEGORIE 4

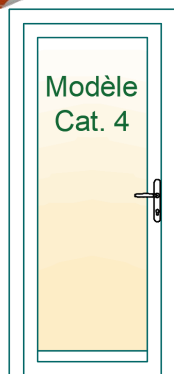

COMPOSITION		
Bois int. : Finition standard au choix*	Panneau Contempo catégorie 4	Décor et dimensions selon modèle
Alu ext. : RAL standard UNIFORM au choix**	Vitrage 44.2 FE - Dépoli acide 4 mm	Face intérieure bois suivant modèle

ALU : RAL STANDARD UNIFORM					
GAMME	ESSENCE	HAUTEUR	LARGEUR		
			400 à 600	601 à 1100	1101 à 1200
UNI 8	Pin	1900 à 2290	5917	6713	7378
		2291 à 2490	5984	6780	7445
	Eucalyptus	1900 à 2290	5992	6822	7513
		2291 à 2490	6059	6889	7580
	Chêne	1900 à 2290	6398	7400	8236
		2291 à 2490	6465	7467	8303
UNI 9	Pin	1900 à 2290	6106	6984	7717
		2291 à 2490	6173	7051	7784

ALU : RAL HORS STANDARD					
GAMME	ESSENCE	HAUTEUR	LARGEUR		
			400 à 600	601 à 1100	1101 à 1200
UNI 8	Pin	1900 à 2290	6132	7021	7762
		2291 à 2490	6199	7088	7829
	Eucalyptus	1900 à 2290	6208	7129	7897
		2291 à 2490	6275	7196	7964
	Chêne	1900 à 2290	6613	7708	8621
		2291 à 2490	6680	7775	8688
UNI 9	Pin	1900 à 2290	6322	7292	8101
		2291 à 2490	6389	7359	8168

Hauteur de 2291 à 2490 mm, la 4ème paumelle SFS est comprise dans la grille de prix.

Compatibilité formes : sous réserve de validation après étude de faisabilité par notre service technique.

Capotage aluminium ton bois ou anodisé impossible.

\* Saturateurs et finitions RAL suivant listes exhaustives en page -FINITIONS BOIS-.

\*\* Capotage aluminium RAL UNIFORM suivant listes exhaustives en page -ESSENCES & COULEURS ALU-

## OPTIONS

VITRAGES		
Imprimé standard	Sans plus-value	Cf. liste page -VITRAGES CONTEMPO-
44.6 FE	472 € / vantail	Vitrage SP510
Matéglass	340 € / vantail	Cf. liste page -VITRAGES CONTEMPO-
Sablage	450 € / vantail	Vitrage référence S
Impression numérique	528 € / vantail	Vitrage référence P
Multi techniques	605 € / vantail	Vitrage référence W
Résicolore	641 € / vantail	Vitrage référence C
Vitrofusion	721 € / vantail	Vitrage référence F
INSERT INOX		
Insert inox intérieur additionnel	629 € / vantail	Pour modèle initialement sans insert int.

Exemples non exhaustifs d'intégration de vitrages décoratifs. La plus-value dépend du type de vitrage (références S, P, W, C, F,...).



S522  
Vitrage référence S



SETD  
Vitrage référence S

# TARIF CONTEMPO

## MODELES CATEGORIE 4



Modèle	3240 ASTORGA	3300 BEATRICE	3320 BLANCHE	3360 CANDICE
Dim. panneau mini	580 x 1575	680 x 1180	330 x 1380	650 x 300
Face ext. alu	Rainure / Inox	Rainure / Inox	Rainure / Inox	Vitrage / Rainure
Face int. bois	Gravage / Inox	Gravage / Sans inox	Gravage / Sans inox	Répétée à l'identique
PV insert inox int.	Inclus	629 € / vantail	629 € / vantail	-

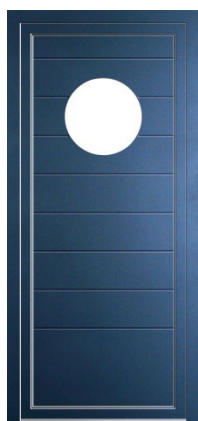

Modèle	3400 CASSANDRA	3640 FLORENCE	3700 ISABELLE	3760 JADE
Dim. panneau mini	500 x 1480	280 x 1700	780 x 1130	450 x 1480
Face ext. alu	Vitrage / Rainure	Vitrage / Rainure	Rainure / Inox	Rainure / Inox
Face int. bois	Répétée à l'identique	Répétée à l'identique	Gravage / Sans inox	Gravage / Sans inox
PV insert inox int.	-	-	610 € / vantail	610 € / vantail



Modèle	3820 LAURE	3840 LEA	3920 LUCIE	4240 STELLA
Dim. panneau mini	770 x 530	480 x 990	280 x 1500	620 x 660
Face ext. alu	Vitrage / Rainure / Inox	Vitrage / Rainure / Inox	Vitrage / Rainure	Vitrage / Rainure
Face int. bois	Gravage / Inox	Gravage / Sans inox	Répétée à l'identique	Répétée à l'identique
PV insert inox int.	Inclus	629 € / vantail	-	-

# TARIF CONTEMPO

## MODELES CATEGORIE 4

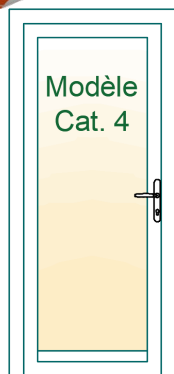

COMPOSITION		
Bois int. : Finition standard au choix*	Panneau Contempo catégorie 4	Décor et dimensions selon modèle
Alu ext. : RAL standard UNIFORM au choix**	Vitrage 44.2 FE - Dépoli acide 4 mm	Face intérieure bois suivant modèle

ALU : RAL STANDARD UNIFORM					
GAMME	ESSENCE	HAUTEUR	LARGEUR		
			400 à 600	601 à 1100	1101 à 1200
UNI 8	Pin	1900 à 2290	5917	6713	7378
		2291 à 2490	5984	6780	7445
	Eucalyptus	1900 à 2290	5992	6822	7513
		2291 à 2490	6059	6889	7580
	Chêne	1900 à 2290	6398	7400	8236
		2291 à 2490	6465	7467	8303
UNI 9	Pin	1900 à 2290	6106	6984	7717
		2291 à 2490	6173	7051	7784

ALU : RAL HORS STANDARD					
GAMME	ESSENCE	HAUTEUR	LARGEUR		
			400 à 600	601 à 1100	1101 à 1200
UNI 8	Pin	1900 à 2290	6132	7021	7762
		2291 à 2490	6199	7088	7829
	Eucalyptus	1900 à 2290	6208	7129	7897
		2291 à 2490	6275	7196	7964
	Chêne	1900 à 2290	6613	7708	8621
		2291 à 2490	6680	7775	8688
UNI 9	Pin	1900 à 2290	6322	7292	8101
		2291 à 2490	6389	7359	8168

Hauteur de 2291 à 2490 mm, la 4ème paumelle SFS est comprise dans la grille de prix.

Compatibilité formes : sous réserve de validation après étude de faisabilité par notre service technique.

Capotage aluminium ton bois ou anodisé impossible.

\* Saturateurs et finitions RAL suivant listes exhaustives en page -FINITIONS BOIS-.

\*\* Capotage aluminium RAL UNIFORM suivant listes exhaustives en page -ESSENCES & COULEURS ALU-.

## OPTIONS

VITRAGES		
Imprimé standard	Sans plus-value	Cf. liste page -VITRAGES CONTEMPO-
44.6 FE	472 € / vantail	Vitrage SP510
Matéglass	340 € / vantail	Cf. liste page -VITRAGES CONTEMPO-
Sablage	450 € / vantail	Vitrage référence S
Impression numérique	528 € / vantail	Vitrage référence P
Multi techniques	605 € / vantail	Vitrage référence W
Résicolore	641 € / vantail	Vitrage référence C
Vitrofusion	721 € / vantail	Vitrage référence F
INSERT INOX		
Insert inox intérieur additionnel	629 € / vantail	Pour modèle initialement sans insert int.

Exemples non exhaustifs d'intégration de vitrages décoratifs. La plus-value dépend du type de vitrage (références S, P, W, C, F,...).



S541  
Vitrage référence S



SETD  
Vitrage référence S

# TARIF CONTEMPO

## MODELES CATEGORIE 4

---



<b>Modèle</b>	4260 TESS
Dim. panneau mini	590 x 860
Face ext. alu	Vitrage / Rainure
Face int. bois	Répétée à l'identique
PV insert inox int.	-

# TARIF CONTEMPO

## MODELES CATEGORIE 4

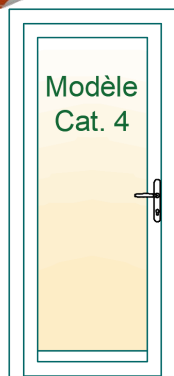

COMPOSITION		
Bois int. : Finition standard au choix*	Panneau Contempo catégorie 4	Décor et dimensions selon modèle
Alu ext. : RAL standard UNIFORM au choix**	Vitrage 44.2 FE - Dépoli acide 4 mm	Face intérieure bois suivant modèle

ALU : RAL STANDARD UNIFORM					
GAMME	ESSENCE	HAUTEUR	LARGEUR		
			400 à 600	601 à 1100	1101 à 1200
UNI 8	Pin	1900 à 2290	5917	6713	7378
		2291 à 2490	5984	6780	7445
	Eucalyptus	1900 à 2290	5992	6822	7513
		2291 à 2490	6059	6889	7580
	Chêne	1900 à 2290	6398	7400	8236
		2291 à 2490	6465	7467	8303
UNI 9	Pin	1900 à 2290	6106	6984	7717
		2291 à 2490	6173	7051	7784

ALU : RAL HORS STANDARD					
GAMME	ESSENCE	HAUTEUR	LARGEUR		
			400 à 600	601 à 1100	1101 à 1200
UNI 8	Pin	1900 à 2290	6132	7021	7762
		2291 à 2490	6199	7088	7829
	Eucalyptus	1900 à 2290	6208	7129	7897
		2291 à 2490	6275	7196	7964
	Chêne	1900 à 2290	6613	7708	8621
		2291 à 2490	6680	7775	8688
UNI 9	Pin	1900 à 2290	6322	7292	8101
		2291 à 2490	6389	7359	8168

Hauteur de 2291 à 2490 mm, la 4ème paumelle SFS est comprise dans la grille de prix.

Compatibilité formes : sous réserve de validation après étude de faisabilité par notre service technique.

Capotage aluminium ton bois ou anodisé impossible.

\* Saturateurs et finitions RAL suivant listes exhaustives en page -FINITIONS BOIS-.

\*\* Capotage aluminium RAL UNIFORM suivant listes exhaustives en page -ESSENCES & COULEURS ALU-

## OPTIONS

VITRAGES		
Imprimé standard	Sans plus-value	Cf. liste page -VITRAGES CONTEMPO-
44.6 FE	472 € / vantail	Vitrage SP510
Matéglass	340 € / vantail	Cf. liste page -VITRAGES CONTEMPO-
Sablage	450 € / vantail	Vitrage référence S
Impression numérique	528 € / vantail	Vitrage référence P
Multi techniques	605 € / vantail	Vitrage référence W
Résicolore	641 € / vantail	Vitrage référence C
Vitrofusion	721 € / vantail	Vitrage référence F
INSERT INOX		
Insert inox intérieur additionnel	629 € / vantail	Pour modèle initialement sans insert int.

# TARIF CONTEMPO

## MODELES CATEGORIE 5

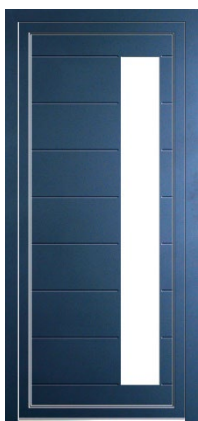

Modèle	038-0	043-0	060-0	062-0
Dim. panneau mini	634 x 1650	300 x 1800	570 x 1410	635 x 1780
Face ext. alu	Vitrage / Rainure	Vitrage / Rainure	Vitrage / Inox	Vitrage / Rainure / Inox
Face int. bois	Répétée à l'identique	Répétée à l'identique	Inox	Gravage / Inox
PV insert inox int.	-	-	Inclus	Inclus



Modèle	073-0	075-0	083-0	088-0
Dim. panneau mini	630 x 1640	605 x 1685	690 x 1580	460 x 1780
Face ext. alu	Vitrage / Rainure	Vitrage / Rainure / Inox	Vitrage / Rainure / Inox	Vitrage / Rainure / Inox
Face int. bois	Répétée à l'identique	Gravage / Sans inox	Gravage / Sans inox	Gravage / Inox
PV insert inox int.	-	629 € / vantail	629 € / vantail	Inclus



Modèle	146-0	356-0	357-0	359-0
Dim. panneau mini	430 x 1480	410 x 1700	580 x 1680	400 x 1600
Face ext. alu	Vitrage / Rainure	Vitrage / Rainure / Inox	Vitrage / Rainure	Vitrage / Rainure
Face int. bois	Répétée à l'identique	Gravage / Inox	Répétée à l'identique	Répétée à l'identique
PV insert inox int.	-	Inclus	-	-

# TARIF CONTEMPO

## MODELES CATEGORIE 5

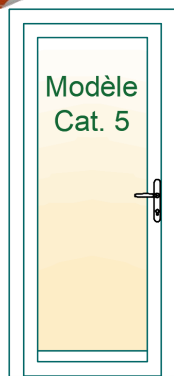

### COMPOSITION

Bois int. : Finition standard au choix\*

Panneau Contempo catégorie 5

Décor et dimensions selon modèle

Alu ext. : RAL standard UNIFORM au choix\*\*

Vitrage 44.2 FE - Dépoli acide 4 mm

Face intérieure bois suivant modèle

### ALU : RAL STANDARD UNIFORM

GAMME	ESSENCE	HAUTEUR	LARGEUR		
			400 à 600	601 à 1100	1101 à 1200
UNI 8	Pin	1900 à 2290	6415	7211	7876
		2291 à 2490	6482	7278	7943
	Eucalyptus	1900 à 2290	6490	7320	8011
		2291 à 2490	6557	7387	8078
	Chêne	1900 à 2290	6896	7898	8734
		2291 à 2490	6963	7965	8801
UNI 9	Pin	1900 à 2290	6604	7482	8215
		2291 à 2490	6671	7549	8282

### ALU : RAL HORS STANDARD

GAMME	ESSENCE	HAUTEUR	LARGEUR		
			400 à 600	601 à 1100	1101 à 1200
UNI 8	Pin	1900 à 2290	6630	7519	8260
		2291 à 2490	6697	7586	8327
	Eucalyptus	1900 à 2290	6706	7627	8395
		2291 à 2490	6773	7694	8462
	Chêne	1900 à 2290	7111	8206	9119
		2291 à 2490	7178	8273	9186
UNI 9	Pin	1900 à 2290	6820	7790	8599
		2291 à 2490	6887	7857	8666

Hauteur de 2291 à 2490 mm, la 4ème paumelle SFS est comprise dans la grille de prix.

Compatibilité formes : sous réserve de validation après étude de faisabilité par notre service technique.

Capotage aluminium ton bois ou anodisé impossible.

\* Saturateurs et finitions RAL suivant listes exhaustives en page -FINITIONS BOIS-.

\*\* Capotage aluminium RAL UNIFORM suivant listes exhaustives en page -ESSENCES & COULEURS ALU-.

## OPTIONS

VITRAGES		
Imprimé standard	Sans plus-value	Cf. liste page -VITRAGES CONTEMPO-
44.6 FE	472 € / vantail	Vitrage SP510
Matéglass	340 € / vantail	Cf. liste page -VITRAGES CONTEMPO-
Sablage	450 € / vantail	Vitrage référence S
Impression numérique	528 € / vantail	Vitrage référence P
Multi techniques	605 € / vantail	Vitrage référence W
Résicolore	641 € / vantail	Vitrage référence C
Vitrofusion	721 € / vantail	Vitrage référence F
INSERT INOX		
Insert inox intérieur additionnel	629 € / vantail	Pour modèle initialement sans insert int.

Exemples non exhaustifs d'intégration de vitrages décoratifs. La plus-value dépend du type de vitrage (références S, P, W, C, F,...).



S522  
Vitrage référence S



SETD  
Vitrage référence S



S544  
Vitrage référence S



C719  
Vitrage référence C

# TARIF CONTEMPO

## MODELES CATEGORIE 5

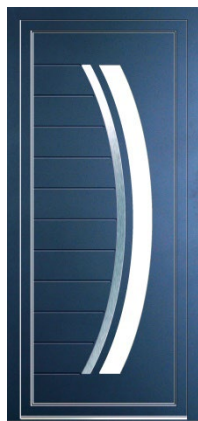

Modèle	360-0	366-0	367-0	368-0
Dim. panneau mini	350 x 1800	455 x 1700	455 x 1700	594 x 1200
Face ext. alu	Vitrage / Rainure / Inox	Vitrage / Rainure / Inox	Vitrage / Rainure / Inox	Vitrage / Rainure / Inox
Face int. bois	Gravage / Inox	Gravage / Sans inox	Gravage / Sans inox	Gravage / Sans inox
PV insert inox int.	Inclus	629 € / vantail	629 € / vantail	629 € / vantail

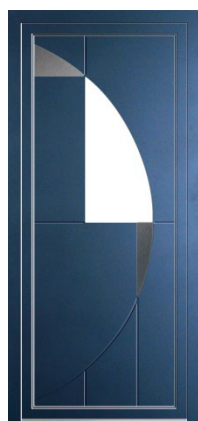

Modèle	374-0	376-0	406-0	572-0
Dim. panneau mini	660 x 1740	450 x 1256	460 x 1690	545 x 170
Face ext. alu	Vitrage / Rainure / Inox	Vitrage / Rainure / Inox	Vitrage / Inox	Vitrage / Inox
Face int. bois	Gravage / Sans inox	Gravage / Sans inox	Gravage / Sans inox	Inox
PV insert inox int.	629 € / vantail	629 € / vantail	629 € / vantail	Inclus



Modèle	590-0	3060 ALICE	3080 ALMANZA	3100 AMANDINE
Dim. panneau mini	752 x 1630	200 x 960	680 x 1215	200 x 960
Face ext. alu	Vitrage / Inox	Vitrage / Inox	Vitrage / Rainure / Inox	Vitrage / Inox
Face int. bois	Gravage / Sans inox	Gravage / Sans inox	Gravage / Inox	Gravage / Sans inox
PV insert inox int.	629 € / vantail	629 € / vantail	Inclus	629 € / vantail

# TARIF CONTEMPO

## MODELES CATEGORIE 5

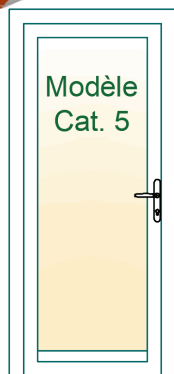

COMPOSITION		
Bois int. : Finition standard au choix*	Panneau Contempo catégorie 5	Décor et dimensions selon modèle
Alu ext. : RAL standard UNIFORM au choix**	Vitrage 44.2 FE - Dépoli acide 4 mm	Face intérieure bois suivant modèle

ALU : RAL STANDARD UNIFORM					
GAMME	ESSENCE	HAUTEUR	LARGEUR		
			400 à 600	601 à 1100	1101 à 1200
UNI 8	Pin	1900 à 2290	6415	7211	7876
		2291 à 2490	6482	7278	7943
	Eucalyptus	1900 à 2290	6490	7320	8011
		2291 à 2490	6557	7387	8078
	Chêne	1900 à 2290	6896	7898	8734
		2291 à 2490	6963	7965	8801
UNI 9	Pin	1900 à 2290	6604	7482	8215
		2291 à 2490	6671	7549	8282

ALU : RAL HORS STANDARD					
GAMME	ESSENCE	HAUTEUR	LARGEUR		
			400 à 600	601 à 1100	1101 à 1200
UNI 8	Pin	1900 à 2290	6630	7519	8260
		2291 à 2490	6697	7586	8327
	Eucalyptus	1900 à 2290	6706	7627	8395
		2291 à 2490	6773	7694	8462
	Chêne	1900 à 2290	7111	8206	9119
		2291 à 2490	7178	8273	9186
UNI 9	Pin	1900 à 2290	6820	7790	8599
		2291 à 2490	6887	7857	8666

Hauteur de 2291 à 2490 mm, la 4ème paumelle SFS est comprise dans la grille de prix.

Compatibilité formes : sous réserve de validation après étude de faisabilité par notre service technique.

Capotage aluminium ton bois ou anodisé impossible.

\* Saturateurs et finitions RAL suivant listes exhaustives en page -FINITIONS BOIS-.

\*\* Capotage aluminium RAL UNIFORM suivant listes exhaustives en page -ESSENCES & COULEURS ALU-

## OPTIONS

VITRAGES		
Imprimé standard	Sans plus-value	Cf. liste page -VITRAGES CONTEMPO-
44.6 FE	472 € / vantail	Vitrage SP510
Matéglass	340 € / vantail	Cf. liste page -VITRAGES CONTEMPO-
Sablage	450 € / vantail	Vitrage référence S
Impression numérique	528 € / vantail	Vitrage référence P
Multi techniques	605 € / vantail	Vitrage référence W
Résicolore	641 € / vantail	Vitrage référence C
Vitrofusion	721 € / vantail	Vitrage référence F
INSERT INOX		
Insert inox intérieur additionnel	629 € / vantail	Pour modèle initialement sans insert int.

Exemples non exhaustifs d'intégration de vitrages décoratifs. La plus-value dépend du type de vitrage (références S, P, W, C, F,...).



P007  
Vitrage référence P

# TARIF CONTEMPO

## MODELES CATEGORIE 5

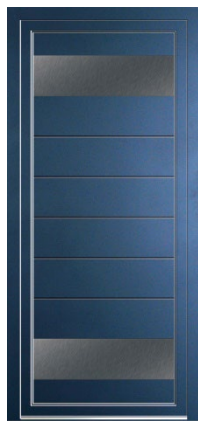

<b>Modèle</b>	3120 AMBRE	3160 ANNAËLLE	3180 ANAÏS	3200 ANNIE
Dim. panneau mini	440 x 1700	140 x 1760	330 x 900	510 x 610
Face ext. alu	Vitrage / Rainure / Inox	Rainure / Inox	Vitrage / Rainure / Inox	Vitrage / Rainure / Inox
Face int. bois	Gravage / Inox	Gravage / Inox	Gravage / Inox	Gravage / Sans inox
PV insert inox int.	Inclus	Inclus	Inclus	629 € / vantail

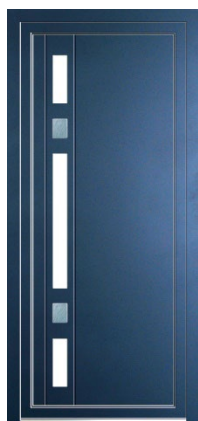

<b>Modèle</b>	3220 APOLINNE	3580 ELSA	3740 JACA	3780 JEANNE
Dim. panneau mini	230 x 1820	330 x 1570	480 x 1730	580 x 1410
Face ext. alu	Vitrage / Rainure / Inox	Vitrage / Rainure / Inox	Vitrage / Rainure / Inox	Vitrage / Rainure / Inox
Face int. bois	Gravage / Inox	Gravage / Sans inox	Gravage / Inox	Gravage / Sans inox
PV insert inox int.	Inclus	629 € / vantail	Inclus	629 € / vantail



<b>Modèle</b>	3880 LOLA	3900 LOUISE	4180 ROMANE	4320 ZAMORA
Dim. panneau mini	405 x 1580	330 x 1305	610 x 1520	690 x 1600
Face ext. alu	Vitrage / Rainure / Inox	Vitrage / Rainure / Inox	Rainure / Inox	Vitrage / Rainure / Inox
Face int. bois	Gravage / Sans inox	Gravage / Inox	Gravage / Inox	Gravage / Inox
PV insert inox int.	629 € / vantail	Inclus	Inclus	Inclus

# TARIF CONTEMPO

## MODELES CATEGORIE 5

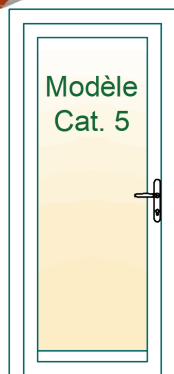

COMPOSITION		
Bois int. : Finition standard au choix*	Panneau Contempo catégorie 5	Décor et dimensions selon modèle
Alu ext. : RAL standard UNIFORM au choix**	Vitrage 44.2 FE - Dépoli acide 4 mm	Face intérieure bois suivant modèle

ALU : RAL STANDARD UNIFORM					
GAMME	ESSENCE	HAUTEUR	LARGEUR		
			400 à 600	601 à 1100	1101 à 1200
UNI 8	Pin	1900 à 2290	6415	7211	7876
		2291 à 2490	6482	7278	7943
	Eucalyptus	1900 à 2290	6490	7320	8011
		2291 à 2490	6557	7387	8078
	Chêne	1900 à 2290	6896	7898	8734
		2291 à 2490	6963	7965	8801
UNI 9	Pin	1900 à 2290	6604	7482	8215
		2291 à 2490	6671	7549	8282

ALU : RAL HORS STANDARD					
GAMME	ESSENCE	HAUTEUR	LARGEUR		
			400 à 600	601 à 1100	1101 à 1200
UNI 8	Pin	1900 à 2290	6630	7519	8260
		2291 à 2490	6697	7586	8327
	Eucalyptus	1900 à 2290	6706	7627	8395
		2291 à 2490	6773	7694	8462
	Chêne	1900 à 2290	7111	8206	9119
		2291 à 2490	7178	8273	9186
UNI 9	Pin	1900 à 2290	6820	7790	8599
		2291 à 2490	6887	7857	8666

Hauteur de 2291 à 2490 mm, la 4ème paumelle SFS est comprise dans la grille de prix.

Compatibilité formes : sous réserve de validation après étude de faisabilité par notre service technique.

Capotage aluminium ton bois ou anodisé impossible.

\* Saturateurs et finitions RAL suivant listes exhaustives en page -FINITIONS BOIS-.

\*\* Capotage aluminium RAL UNIFORM suivant listes exhaustives en page -ESSENCES & COULEURS ALU-.

## OPTIONS

VITRAGES		
Imprimé standard	Sans plus-value	Cf. liste page -VITRAGES CONTEMPO-
44.6 FE	472 € / vantail	Vitrage SP510
Matéglass	340 € / vantail	Cf. liste page -VITRAGES CONTEMPO-
Sablage	450 € / vantail	Vitrage référence S
Impression numérique	528 € / vantail	Vitrage référence P
Multi techniques	605 € / vantail	Vitrage référence W
Résicolore	641 € / vantail	Vitrage référence C
Vitrofusion	721 € / vantail	Vitrage référence F
INSERT INOX		
Insert inox intérieur additionnel	629 € / vantail	Pour modèle initialement sans insert int.

Exemples non exhaustifs d'intégration de vitrages décoratifs. La plus-value dépend du type de vitrage (références S, P, W, C, F,...).



**W921**  
Vitrage référence W

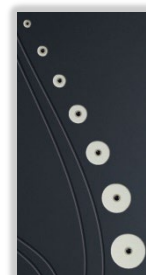

**W929**  
Vitrage référence W

# TARIF CONTEMPO

## MODELES CATEGORIE 6

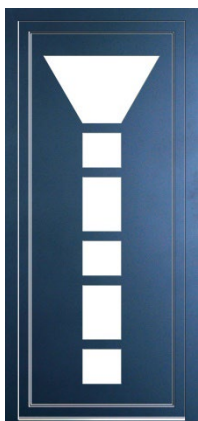

<b>Modèle</b>	001-0	009-0	015-0	019-0
Dim. panneau mini	820 x 1800	750 x 1800	452 x 1600	660 x 1620
Face ext. alu	Vitrage / Rainure	Vitrage	Vitrage	Vitrage / Rainure
Face int. bois	Répétée à l'identique	Répétée à l'identique	Répétée à l'identique	Répétée à l'identique
PV insert inox int.	-	-	-	-



<b>Modèle</b>	040-0	072-0	074-0	086-0
Dim. panneau mini	650 x 1650	500 x 1340	580 x 1800	600 x 1800
Face ext. alu	Vitrage / Rainure	Vitrage / Rainure	Vitrage / Rainure	Vitrage
Face int. bois	Répétée à l'identique	Répétée à l'identique	Répétée à l'identique	Répétée à l'identique
PV insert inox int.	-	-	-	-



<b>Modèle</b>	090-0	094-0	113-0	259-1
Dim. panneau mini	640 x 1600	725 x 1810	450 x 1611	350 x 1680
Face ext. alu	Vitrage	Vitrage / Rainure	Vitrage / Inox	Vitrage / Inox
Face int. bois	Répétée à l'identique	Répétée à l'identique	Inox	Gravage / Inox
PV insert inox int.	-	-	Inclus	Inclus

# TARIF CONTEMPO

## MODELES CATEGORIE 6

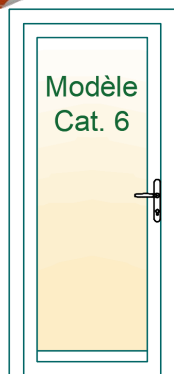

### COMPOSITION

Bois int. : Finition standard au choix\*

Panneau Contempo catégorie 6

Décor et dimensions selon modèle

Alu ext. : RAL standard UNIFORM au choix\*\*

Vitrage 44.2 FE - Dépoli acide 4 mm

Face intérieure bois suivant modèle

### ALU : RAL STANDARD UNIFORM

GAMME	ESSENCE	HAUTEUR	LARGEUR		
			400 à 600	601 à 1100	1101 à 1200
UNI 8	Pin	1900 à 2290	7042	7838	8503
		2291 à 2490	7109	7905	8570
	Eucalyptus	1900 à 2290	7117	7947	8638
		2291 à 2490	7184	8014	8705
	Chêne	1900 à 2290	7523	8525	9361
		2291 à 2490	7590	8592	9428
UNI 9	Pin	1900 à 2290	7231	8109	8842
		2291 à 2490	7298	8176	8909

### ALU : RAL HORS STANDARD

GAMME	ESSENCE	HAUTEUR	LARGEUR		
			400 à 600	601 à 1100	1101 à 1200
UNI 8	Pin	1900 à 2290	7257	8146	8887
		2291 à 2490	7324	8213	8954
	Eucalyptus	1900 à 2290	7333	8254	9022
		2291 à 2490	7400	8321	9089
	Chêne	1900 à 2290	7738	8833	9746
		2291 à 2490	7805	8900	9813
UNI 9	Pin	1900 à 2290	7447	8417	9226
		2291 à 2490	7514	8484	9293

Hauteur de 2291 à 2490 mm, la 4ème paumelle SFS est comprise dans la grille de prix.

Compatibilité formes : sous réserve de validation après étude de faisabilité par notre service technique.

Capotage aluminium ton bois ou anodisé impossible.

\* Saturateurs et finitions RAL suivant listes exhaustives en page -FINITIONS BOIS-.

\*\* Capotage aluminium RAL UNIFORM suivant listes exhaustives en page -ESSENCES & COULEURS ALU-.

## OPTIONS

VITRAGES		
Imprimé standard	Sans plus-value	Cf. liste page -VITRAGES CONTEMPO-
44.6 FE	472 € / vantail	Vitrage SP510
Matéglass	340 € / vantail	Cf. liste page -VITRAGES CONTEMPO-
Sablage	450 € / vantail	Vitrage référence S
Impression numérique	528 € / vantail	Vitrage référence P
Multi techniques	605 € / vantail	Vitrage référence W
Résicologe	641 € / vantail	Vitrage référence C
Vitrofusion	721 € / vantail	Vitrage référence F
INSERT INOX		
Insert inox intérieur additionnel	629 € / vantail	Pour modèle initialement sans insert int.

Exemples non exhaustifs d'intégration de vitrages décoratifs. La plus-value dépend du type de vitrage (références S, P, W, C, F,...).



C741  
Vitrage référence C

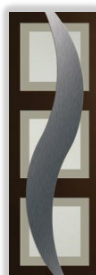

S522  
Vitrage référence S



FF833  
Vitrage référence F

# TARIF CONTEMPO

## MODELES CATEGORIE 6



Modèle	362-0	364-0	365-0	370-0
Dim. panneau mini	680 x 1825	500 x 1583	680 x 1680	730 x 1720
Face ext. alu	Vitrage / Rainure / Inox	Vitrage / Inox	Rainure / Inox	Vitrage / Rainure / Inox
Face int. bois	Gravage / Sans inox	Inox	Gravage / Sans inox	Gravage / Inox
PV insert inox int.	629 € / vantail	Inclus	629 € / vantail	Inclus



Modèle	371-0	372-0	377-0	379-0
Dim. panneau mini	800 x 1570	590 x 1700	480 x 1630	330 x 1580
Face ext. alu	Vitrage / Rainure / Inox	Vitrage / Rainure / Inox	Vitrage / Rainure / Inox	Vitrage / Inox
Face int. bois	Gravage / Sans inox	Gravage / Sans inox	Gravage / Sans inox	Gravage / Sans inox
PV insert inox int.	629 € / vantail	629 € / vantail	629 € / vantail	629 € / vantail

# TARIF CONTEMPO

## MODELES CATEGORIE 6

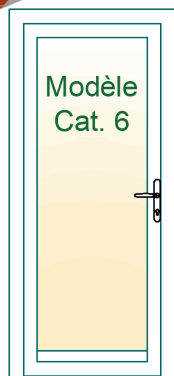

### COMPOSITION

Bois int. : Finition standard au choix\*

Panneau Contempo catégorie 6

Décor et dimensions selon modèle

Alu ext. : RAL standard UNIFORM au choix\*\*

Vitrage 44.2 FE - Dépoli acide 4 mm

Face intérieure bois suivant modèle

### ALU : RAL STANDARD UNIFORM

GAMME	ESSENCE	HAUTEUR	LARGEUR		
			400 à 600	601 à 1100	1101 à 1200
UNI 8	Pin	1900 à 2290	7042	7838	8503
		2291 à 2490	7109	7905	8570
	Eucalyptus	1900 à 2290	7117	7947	8638
		2291 à 2490	7184	8014	8705
	Chêne	1900 à 2290	7523	8525	9361
		2291 à 2490	7590	8592	9428
UNI 9	Pin	1900 à 2290	7231	8109	8842
		2291 à 2490	7298	8176	8909

### ALU : RAL HORS STANDARD

GAMME	ESSENCE	HAUTEUR	LARGEUR		
			400 à 600	601 à 1100	1101 à 1200
UNI 8	Pin	1900 à 2290	7257	8146	8887
		2291 à 2490	7324	8213	8954
	Eucalyptus	1900 à 2290	7333	8254	9022
		2291 à 2490	7400	8321	9089
	Chêne	1900 à 2290	7738	8833	9746
		2291 à 2490	7805	8900	9813
UNI 9	Pin	1900 à 2290	7447	8417	9226
		2291 à 2490	7514	8484	9293

Hauteur de 2291 à 2490 mm, la 4ème paumelle SFS est comprise dans la grille de prix.

Compatibilité formes : sous réserve de validation après étude de faisabilité par notre service technique.

Capotage aluminium ton bois ou anodisé impossible.

\* Saturateurs et finitions RAL suivant listes exhaustives en page -FINITIONS BOIS-.

\*\* Capotage aluminium RAL UNIFORM suivant listes exhaustives en page -ESSENCES & COULEURS ALU-

## OPTIONS

VITRAGES		
Imprimé standard	Sans plus-value	Cf. liste page -VITRAGES CONTEMPO-
44.6 FE	472 € / vantail	Vitrage SP510
Matéglass	340 € / vantail	Cf. liste page -VITRAGES CONTEMPO-
Sablage	450 € / vantail	Vitrage référence S
Impression numérique	528 € / vantail	Vitrage référence P
Multi techniques	605 € / vantail	Vitrage référence W
Résicolore	641 € / vantail	Vitrage référence C
Vitrofusion	721 € / vantail	Vitrage référence F
INSERT INOX		
Insert inox intérieur additionnel	629 € / vantail	Pour modèle initialement sans insert int.

Exemples non exhaustifs d'intégration de vitrages décoratifs. La plus-value dépend du type de vitrage (références S, P, W, C, F,...).



FC740  
Vitrage référence C

# COUPES CONTEMPO

CONTEMPO - UNI 8

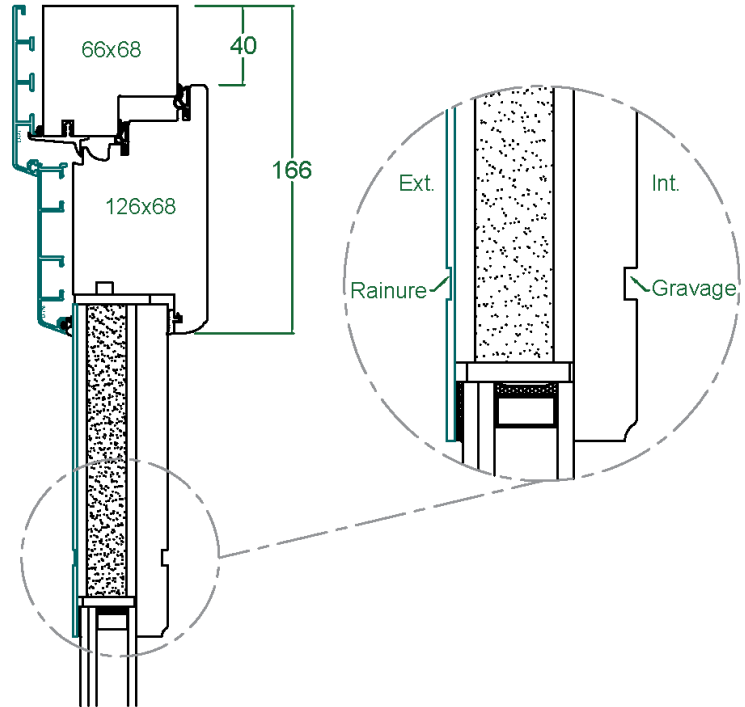

Ensemble int./ext. béquilles Atlanta

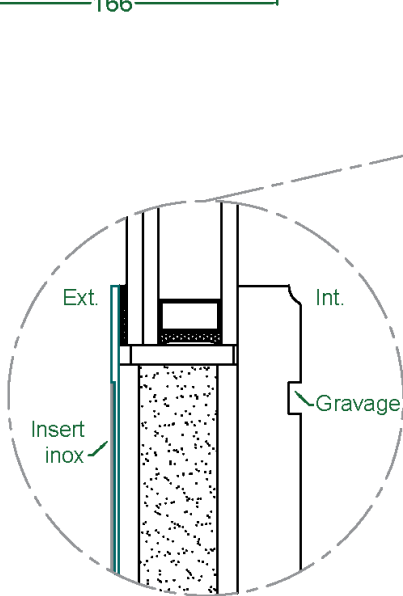
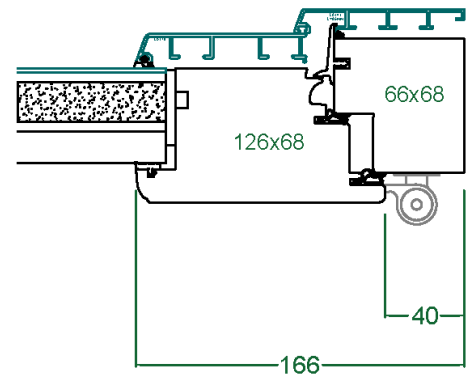
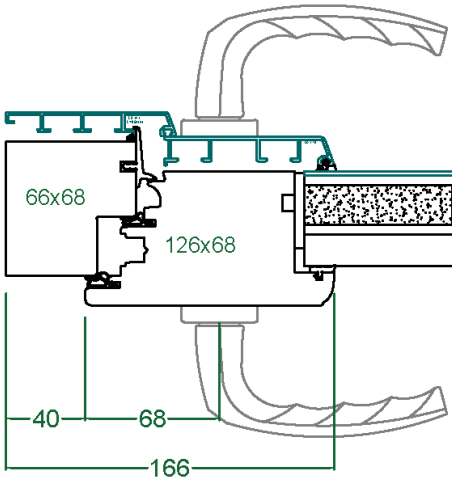

Avec insert inox intérieur

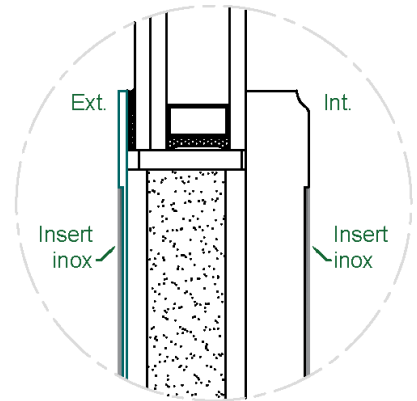

Seuil aluminium 110 mm

# COUPES CONTEMPO

CONTEMPO - UNI 9

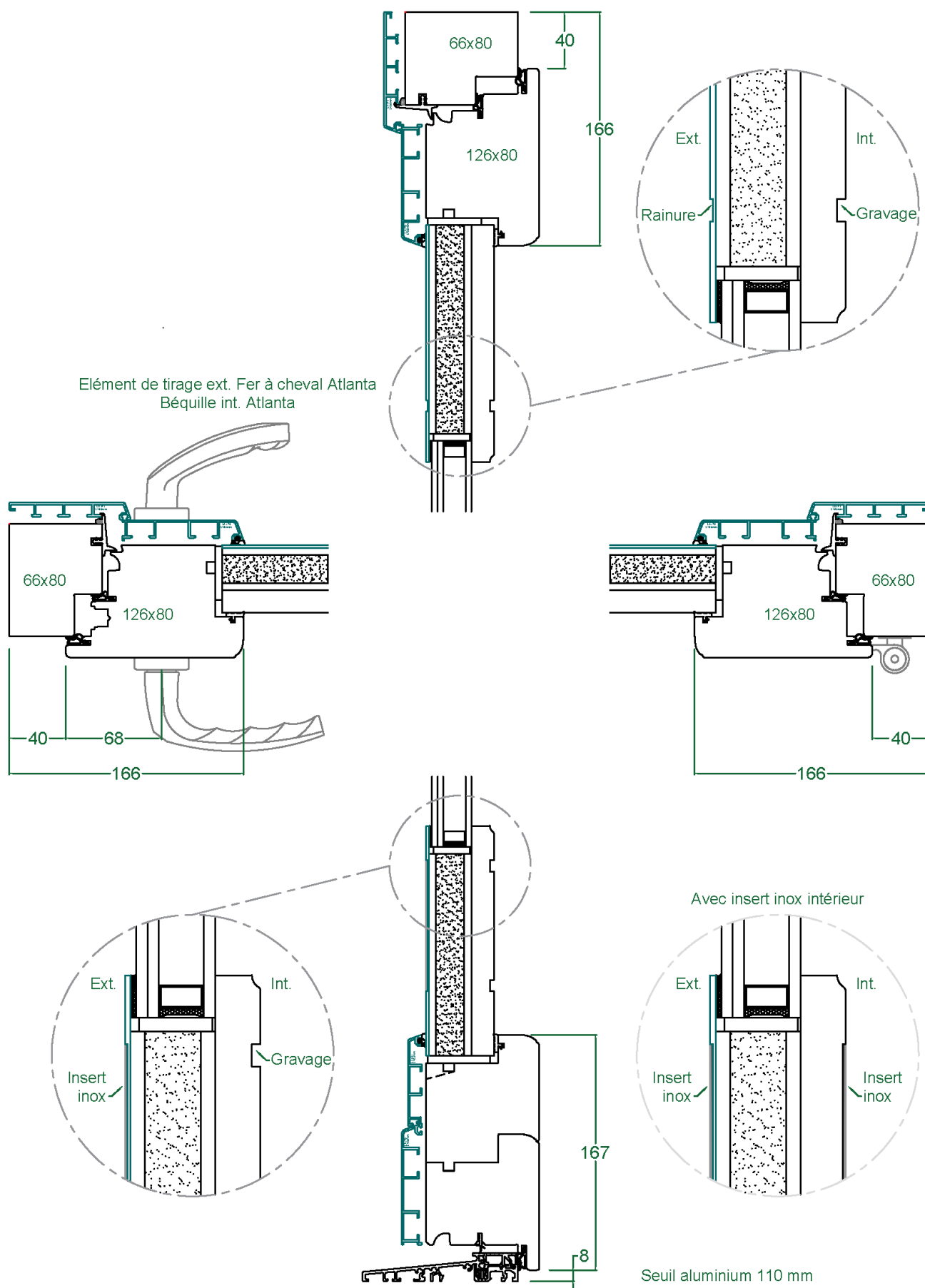

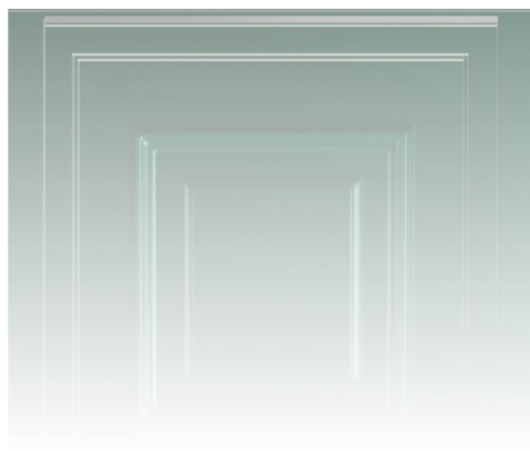

---

# GAMME NOSTRA

---

- VITRAGES NOSTRA
- TARIFS PAR MODELES
- COUPES

# TARIF NOSTRA

## VITRAGES NOSTRA

### LES VITRAGES IMPRIMES STANDARD

De série, les modèles vitrés de la gamme NOSTRA intègrent dans les grilles de prix un double vitrage 44.2 FE /\_ / Dépoli acide 4 mm.

D'autres vitrages imprimés sont disponibles sans plus-value, tels que :



### LES VITRAGES OPTIONNELS

#### LES VITRAGES MATÉGLASS



#### LES VITRAGES TECHNIQUES (FAISABILITE SELON MODELES)

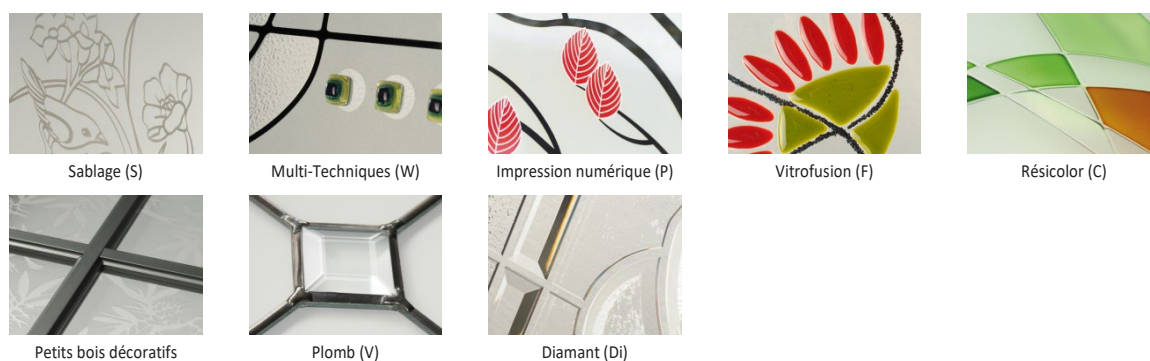

- **Sablage (vitrage type S)** : Procédé de dépolissage et de gravure du verre obtenu par projection puissante de sable, suivant un modèle de pochoir.
- **Impression numérique (vitrage type P)** : Pratique qui consiste à reproduire des illustrations ou des photos à l'aide d'une imprimante à jet d'encre.
- **Multi-techniques (vitrage type W)** : Association de procédés décoratifs mêlant diverses techniques.
- **Réscolor (vitrage type C)** : Application sur verre de résines neutres ou colorées, réalisée à la main. Fabrication artisanale : intensité des micro bulles non maîtrisable.
- **Vitrofusion / Fusing (vitrage type F)** : Superposition de plusieurs verres au four à haute température pour ne former qu'une seule pièce homogène et décorative. Le motif prend un aspect granité lors de la fusion. Fabrication artisanale : intensité de l'opacité, intensité des RAL et des bulles non maîtrisables.
- **Petits bois** : Détails, aspect et compatibilité selon modèle
- **Le plomb (vitrage type V)** : Le plomb, associé à des films de couleurs se rapproche esthétiquement d'un résultat semblable au vitrail. Variante « Bevel » ou pièce de verre biseauté.
- **Le Diamant (vitrage type Di)** : Procédé de résine injectée entre un verre et un moule, chauffée puis refroidie pour démoulage et assemblage en double ou triple vitrage.

# TARIF NOSTRA

## DETAILS MOULURES EMBOUTIES

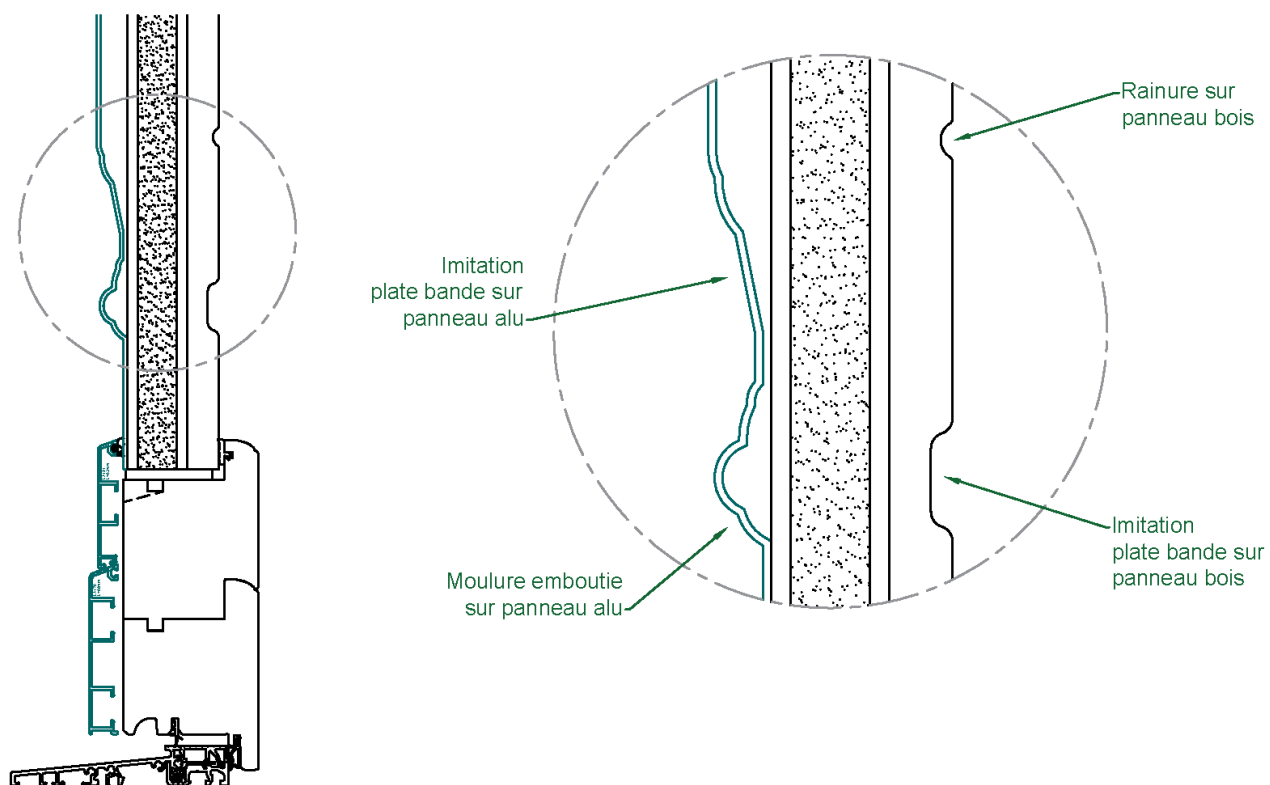
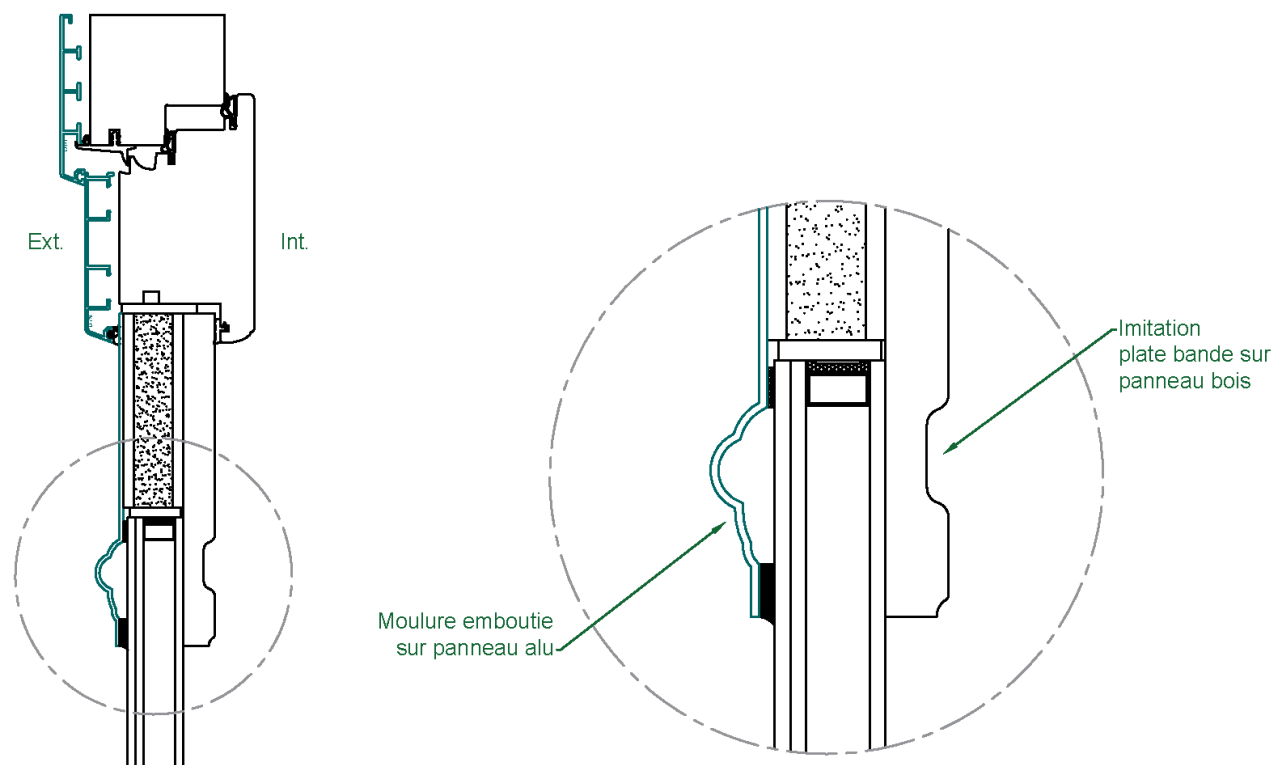

# TARIF NOSTRA

## MODELES CATEGORIE 0



<b>Modèle</b>	ALMÉDA 101	ANÉZIA 1	CARISSA 4	CARRA 117
Dim. panneau mini	594 x 1704	600 x 1720	580 x 1720	603 x 1700
Face ext. alu	Moulure emboutie	Moulure emboutie	Moulure emboutie	Moulure emboutie
Face int. bois	Gravure répétante	Gravure répétante	Gravure répétante	Gravure répétante



<b>Modèle</b>	COSTA 7	CYRILLIA 10	ELVITA 13	ELVITA 13PB
Dim. panneau mini	590 x 1700	583 x 1700	620 x 1744	620 x 1744
Face ext. alu	Moulure emboutie	Moulure emboutie	Moulure emboutie	Moulure emboutie
Face int. bois	Gravure répétante	Gravure répétante	Gravure répétante	Gravure répétante



<b>Modèle</b>	EMILIA 113	GALICIA 18	GISPANA 124	GRACIELLA 21
Dim. panneau mini	608 x 1705	558 x 1738	620 x 1740	590 x 1700
Face ext. alu	Moulure emboutie	Moulure emboutie	Moulure emboutie	Moulure emboutie
Face int. bois	Gravure répétante	Gravure répétante	Gravure répétante	Gravure répétante

# TARIF NOSTRA

## MODELES CATEGORIE 0

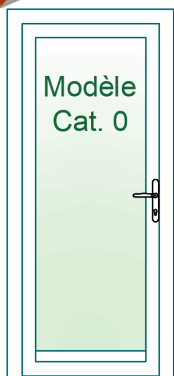

### COMPOSITION

Bois int. : Finition standard au choix\*

Panneau Nostra catégorie 0

Décor et dimensions selon modèle

Alu ext. : RAL standard UNIFORM au choix\*\*

Sans vitrage

Face intérieure bois suivant modèle

### ALU : RAL STANDARD UNIFORM

GAMME	ESSENCE	HAUTEUR	LARGEUR		
			400 à 600	601 à 1100	1101 à 1200
UNI 8	Pin	1900 à 2290	4954	5750	6415
		2291 à 2490	5021	5817	6482
	Eucalyptus	1900 à 2290	5029	5859	6550
		2291 à 2490	5096	5926	6617
	Chêne	1900 à 2290	5435	6437	7273
		2291 à 2490	5502	6504	7340
UNI 9	Pin	1900 à 2290	5143	6021	6754
		2291 à 2490	5210	6088	6821

### ALU : RAL HORS STANDARD

GAMME	ESSENCE	HAUTEUR	LARGEUR		
			400 à 600	601 à 1100	1101 à 1200
UNI 8	Pin	1900 à 2290	5169	6058	6799
		2291 à 2490	5236	6125	6866
	Eucalyptus	1900 à 2290	5245	6166	6934
		2291 à 2490	5312	6233	7001
	Chêne	1900 à 2290	5650	6745	7658
		2291 à 2490	5717	6812	7725
UNI 9	Pin	1900 à 2290	5359	6329	7138
		2291 à 2490	5426	6396	7205

Hauteur de 2291 à 2490 mm, la 4ème paumelle SFS est comprise dans la grille de prix.

Compatibilité formes : sous réserve de validation après étude de faisabilité par notre service technique.

Capotage aluminium ton bois ou anodisé impossible.

\* Saturateurs et finitions RAL suivant listes exhaustives en page -FINITIONS BOIS-.

\*\* Capotage aluminium RAL UNIFORM suivant listes exhaustives en page -ESSENCES & COULEURS ALU-.



Modèle	GRANALA 121	JANELLA 24	RUSTICA 34	THÉCIA 29
Dim. panneau mini	570 x 1620	588 x 1665	594 x 1704	608 x 1707
Face ext. alu	Moulure emboutie	Moulure emboutie	Moulure emboutie	Moulure emboutie
Face int. bois	Gravure répétante	Gravure répétante	Gravure répétante	Gravure répétante

# TARIF NOSTRA

## MODELES CATEGORIE 1



<b>Modèle</b>	ALMÉDA 102	ANÉZIA 2	CARISSA 5	CARRA 118
Dim. panneau mini	594 x 1704	600 x 1720	580 x 1720	603 x 1700
Face ext. alu	Vitrage / Moulure emboutie	Vitrage / Moulure emboutie	Vitrage / Moulure emboutie	Vitrage / Moulure emboutie
Face int. bois	Gravure répétante	Gravure répétante	Gravure répétante	Gravure répétante



<b>Modèle</b>	COSTA 8	CYRILLIA 11	ELVITA 14	ELVITA 14PB
Dim. panneau mini	590 x 1700	583 x 1700	620 x 1744	620 x 1744
Face ext. alu	Vitrage / Moulure emboutie	Vitrage / Moulure emboutie	Vitrage / Moulure emboutie	Vitrage / Moulure emboutie
Face int. bois	Gravure répétante	Gravure répétante	Gravure répétante	Gravure répétante



<b>Modèle</b>	EMILIA 114	EMILIA 114PB	GALICIA 19	GISPANA 125
Dim. panneau mini	608 x 1705	608 x 1705	558 x 1738	620 x 1740
Face ext. alu	Vitrage / Moulure emboutie	Vitrage / Moulure emboutie	Vitrage / Moulure emboutie	Vitrage / Moulure emboutie
Face int. bois	Gravure répétante	Gravure répétante	Gravure répétante	Gravure répétante

# TARIF NOSTRA

## MODELES CATEGORIE 1

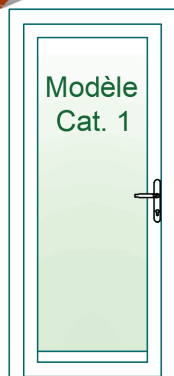

### COMPOSITION

Bois int. : Finition standard au choix\*

Panneau Nostra catégorie 1

Décor et dimensions selon modèle

Alu ext. : RAL standard UNIFORM au choix\*\*

Vitrage 44.2 FE - Dépoli acide 4 mm

Face intérieure bois suivant modèle

### ALU : RAL STANDARD UNIFORM

GAMME	ESSENCE	HAUTEUR	LARGEUR		
			400 à 600	601 à 1100	1101 à 1200
UNI 8	Pin	1900 à 2290	5579	6375	7040
		2291 à 2490	5646	6442	7107
	Eucalyptus	1900 à 2290	5654	6484	7175
		2291 à 2490	5721	6551	7242
	Chêne	1900 à 2290	6060	7062	7898
		2291 à 2490	6127	7129	7965
UNI 9	Pin	1900 à 2290	5768	6646	7379
		2291 à 2490	5835	6713	7446

### ALU : RAL HORS STANDARD

GAMME	ESSENCE	HAUTEUR	LARGEUR		
			400 à 600	601 à 1100	1101 à 1200
UNI 8	Pin	1900 à 2290	5794	6683	7424
		2291 à 2490	5861	6750	7491
	Eucalyptus	1900 à 2290	5870	6791	7559
		2291 à 2490	5937	6858	7626
	Chêne	1900 à 2290	6275	7370	8283
		2291 à 2490	6342	7437	8350
UNI 9	Pin	1900 à 2290	5984	6954	7763
		2291 à 2490	6051	7021	7830

Hauteur de 2291 à 2490 mm, la 4ème paumelle SFS est comprise dans la grille de prix.

Compatibilité formes : sous réserve de validation après étude de faisabilité par notre service technique.

Capotage aluminium ton bois ou anodisé impossible.

\* Saturateurs et finitions RAL suivant listes exhaustives en page -FINITIONS BOIS-.

\*\* Capotage aluminium RAL UNIFORM suivant listes exhaustives en page -ESSENCES & COULEURS ALU-.

## OPTIONS

### VITRAGES GAMME NOSTRA - CATEGORIE 1

Imprimé standard	Sans plus-value	Cf. liste page -VITRAGES CONTEMPO-
44.6 FE	472 € / vantail	Vitrage SP510
Matéglass	272 € / vantail	Cf. liste page -VITRAGES CONTEMPO-
Petits bois	1010 € / vantail	Détail et compatibilité selon modèle
Sablage	1010 € / vantail	Vitrage référence S
Impression numérique	1010 € / vantail	Vitrage référence P
Multi techniques	1010 € / vantail	Vitrage référence W
Résicolore	1010 € / vantail	Vitrage référence C
Vitrofusion	1747 € / vantail	Vitrage référence F
Plomb + Film	1747 € / vantail	Vitrage référence V
Plomb + Film + Bevel*	1747 € / vantail	Vitrage référence V
Diamant	1747 € / vantail	Vitrage référence Di

\* Bevel : Pièce de verre biseauté.

\*\* Diamant : disponible uniquement pour les modèles : Alméda 102, Anézia 2, Carissa 5, Costa 8, Cyrillia 11, Galicia 19, Graciella

Exemples non exhaustifs d'intégration de vitrages décoratifs. La plus-value dépend du type de vitrage (références S, P, W, C, F,...).



V71  
Vitrage référence V



Di612  
Vitrage référence Di



W916  
Vitrage référence W



P001  
Vitrage référence P

# TARIF NOSTRA

## MODELES CATEGORIE 1



Modèle	GRACIELLA 22	GRANALA 122	JANELLA 25	RUSTICA 35
Dim. panneau mini	590 x 1700	570 x 1620	588 x 1665	594 x 1704
Face ext. alu	Vitrage / Moulure emboutie	Vitrage / Moulure emboutie	Vitrage / Moulure emboutie	Vitrage / Moulure emboutie
Face int. bois	Gravure répétante	Gravure répétante	Gravure répétante	Gravure répétante



Modèle	THÉCIA 30
Dim. panneau mini	608 x 1707
Face ext. alu	Moulure emboutie
Face int. bois	Gravure répétante

# TARIF NOSTRA

## MODELES CATEGORIE 1

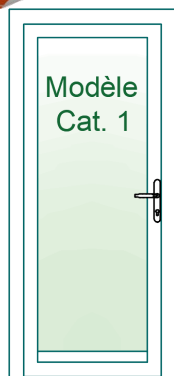

### COMPOSITION

Bois int. : Finition standard au choix\*

Panneau Nostra catégorie 1

Décor et dimensions selon modèle

Alu ext. : RAL standard UNIFORM au choix\*\*

Vitrage 44.2 FE - Dépoli acide 4 mm

Face intérieure bois suivant modèle

### ALU : RAL STANDARD UNIFORM

GAMME	ESSENCE	HAUTEUR	LARGEUR		
			400 à 600	601 à 1100	1101 à 1200
UNI 8	Pin	1900 à 2290	5579	6375	7040
		2291 à 2490	5646	6442	7107
	Eucalyptus	1900 à 2290	5654	6484	7175
		2291 à 2490	5721	6551	7242
	Chêne	1900 à 2290	6060	7062	7898
		2291 à 2490	6127	7129	7965
UNI 9	Pin	1900 à 2290	5768	6646	7379
		2291 à 2490	5835	6713	7446

### ALU : RAL HORS STANDARD

GAMME	ESSENCE	HAUTEUR	LARGEUR		
			400 à 600	601 à 1100	1101 à 1200
UNI 8	Pin	1900 à 2290	5794	6683	7424
		2291 à 2490	5861	6750	7491
	Eucalyptus	1900 à 2290	5870	6791	7559
		2291 à 2490	5937	6858	7626
	Chêne	1900 à 2290	6275	7370	8283
		2291 à 2490	6342	7437	8350
UNI 9	Pin	1900 à 2290	5984	6954	7763
		2291 à 2490	6051	7021	7830

Hauteur de 2291 à 2490 mm, la 4ème paumelle SFS est comprise dans la grille de prix.

Compatibilité formes : sous réserve de validation après étude de faisabilité par notre service technique.

Capotage aluminium ton bois ou anodisé impossible.

\* Saturateurs et finitions RAL suivant listes exhaustives en page -FINITIONS BOIS-.

\*\* Capotage aluminium RAL UNIFORM suivant listes exhaustives en page -ESSENCES & COULEURS ALU-.

## OPTIONS

### VITRAGES GAMME NOSTRA - CATEGORIE 1

Imprimé standard	Sans plus-value	Cf. liste page -VITRAGES CONTEMPO-
44.6 FE	472 € / vantail	Vitrage SP510
Matéglass	272 € / vantail	Cf. liste page -VITRAGES CONTEMPO-
Petits bois	1010 € / vantail	Détail et compatibilité selon modèle
Sablage	1010 € / vantail	Vitrage référence S
Impression numérique	1010 € / vantail	Vitrage référence P
Multi techniques	1010 € / vantail	Vitrage référence W
Résicolore	1010 € / vantail	Vitrage référence C
Vitrofusion	1747 € / vantail	Vitrage référence F
Plomb + Film	1747 € / vantail	Vitrage référence V
Plomb + Film + Bevel*	1747 € / vantail	Vitrage référence V
Diamant	1747 € / vantail	Vitrage référence Di

\* Bevel : Pièce de verre biseauté.

\*\* Diamant : disponible uniquement pour les modèles : Alméda 102, Anézia 2, Carissa 5, Costa 8, Cyrillia 11, Galicia 19, Graciella

Exemples non exhaustifs d'intégration de vitrages décoratifs. La plus-value dépend du type de vitrage (références S, P, W, C, F,...).



S532

Vitrage référence S



W905

Vitrage référence W



P014

Vitrage référence P



V499

Vitrage référence V

# TARIF NOSTRA

## MODELES CATEGORIE 2



<b>Modèle</b>	ALMÉDA 103	ANÉZIA 3	CARISSA 6	CARRA 119
Dim. panneau mini	594 x 1704	600 x 1720	580 x 1720	603 x 1700
Face ext. alu	Vitrage / Moulure emboutie	Vitrage / Moulure emboutie	Vitrage / Moulure emboutie	Vitrage / Moulure emboutie
Face int. bois	Gravure répétante	Gravure répétante	Gravure répétante	Gravure répétante



<b>Modèle</b>	CARRA 120	COSTA 9	CYRILLIA 12	ELVITA 15
Dim. panneau mini	603 x 1700	590 x 1700	583 x 1700	620 x 1744
Face ext. alu	Vitrage / Moulure emboutie	Vitrage / Moulure emboutie	Vitrage / Moulure emboutie	Vitrage / Moulure emboutie
Face int. bois	Gravure répétante	Gravure répétante	Gravure répétante	Gravure répétante



<b>Modèle</b>	ELVITA 15PB	ELVITA 16	ELVITA 16PB	ELVITA 17
Dim. panneau mini	620 x 1744	620 x 1744	620 x 1744	620 x 1744
Face ext. alu	Vitrage / Moulure emboutie	Vitrage / Moulure emboutie	Vitrage / Moulure emboutie	Vitrage / Moulure emboutie
Face int. bois	Gravure répétante	Gravure répétante	Gravure répétante	Gravure répétante

# TARIF NOSTRA

## MODELES CATEGORIE 2

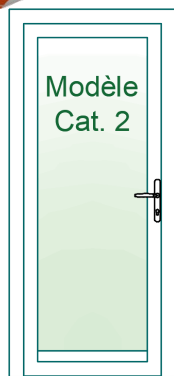

COMPOSITION		
Bois int. : Finition standard au choix*	Panneau Nostra catégorie 2	Décor et dimensions selon modèle
Alu ext. : RAL standard UNIFORM au choix**	Vitrage 44.2 FE - Dépoli acide 4 mm	Face intérieure bois suivant modèle

ALU : RAL STANDARD UNIFORM					
GAMME	ESSENCE	HAUTEUR	LARGEUR		
			400 à 600	601 à 1100	1101 à 1200
UNI 8	Pin	1900 à 2290	5970	6766	7431
		2291 à 2490	6037	6833	7498
	Eucalyptus	1900 à 2290	6045	6875	7566
		2291 à 2490	6112	6942	7633
	Chêne	1900 à 2290	6451	7453	8289
		2291 à 2490	6518	7520	8356
UNI 9	Pin	1900 à 2290	6159	7037	7770
		2291 à 2490	6226	7104	7837

ALU : RAL HORS STANDARD					
GAMME	ESSENCE	HAUTEUR	LARGEUR		
			400 à 600	601 à 1100	1101 à 1200
UNI 8	Pin	1900 à 2290	6185	7074	7815
		2291 à 2490	6252	7141	7882
	Eucalyptus	1900 à 2290	6261	7182	7950
		2291 à 2490	6328	7249	8017
	Chêne	1900 à 2290	6666	7761	8674
		2291 à 2490	6733	7828	8741
UNI 9	Pin	1900 à 2290	6375	7345	8154
		2291 à 2490	6442	7412	8221

Hauteur de 2291 à 2490 mm, la 4ème paumelle SFS est comprise dans la grille de prix.

Compatibilité formes : sous réserve de validation après étude de faisabilité par notre service technique.

Capotage aluminium ton bois ou anodisé impossible.

\* Saturateurs et finitions RAL suivant listes exhaustives en page -FINITIONS BOIS-.

\*\* Capotage aluminium RAL UNIFORM suivant listes exhaustives en page -ESSENCES & COULEURS ALU-.

## OPTIONS

VITRAGES GAMME NOSTRA - CATEGORIE 2		
Imprimé standard	Sans plus-value	Cf. liste page -VITRAGES CONTEMPO-
44.6 FE	472 € / vantail	Vitrage SP510
Matéglass	272 € / vantail	Cf. liste page -VITRAGES CONTEMPO-
Petits bois	1521 € / vantail	Détail et compatibilité selon modèle
Sablage	1521 € / vantail	Vitrage référence S
Impression numérique	1521 € / vantail	Vitrage référence P
Multi techniques	1521 € / vantail	Vitrage référence W
Résicolore	1521 € / vantail	Vitrage référence C
Vitrofusion	2624 € / vantail	Vitrage référence F
Plomb + Film	2624 € / vantail	Vitrage référence V
Plomb + Film + Bevel*	2624 € / vantail	Vitrage référence V

\* Bevel : Pièce de verre biseauté.

Exemples non exhaustifs d'intégration de vitrages décoratifs. La plus-value dépend du type de vitrage (références S, P, W, C, F,...).



V2  
Vitrage référence V



W910  
Vitrage référence W



S521  
Vitrage référence S



V27  
Vitrage référence V

# TARIF NOSTRA

## MODELES CATEGORIE 2



<b>Modèle</b>	ELVITA 17PB	EMILIA 115	EMILIA 115PB	EMILIA 116
Dim. panneau mini	620 x 1744	608 x 1705	608 x 1705	608 x 1705
Face ext. alu	Vitrage / Moulure emboutie	Vitrage / Moulure emboutie	Vitrage / Moulure emboutie	Vitrage / Moulure emboutie
Face int. bois	Gravure répétante	Gravure répétante	Gravure répétante	Gravure répétante



<b>Modèle</b>	EMILIA 116PB	GALICIA 20	GISPANA 126	GRACIELLA 23
Dim. panneau mini	608 x 1705	558 x 1738	620 x 1740	590 x 1700
Face ext. alu	Vitrage / Moulure emboutie	Vitrage / Moulure emboutie	Vitrage / Moulure emboutie	Vitrage / Moulure emboutie
Face int. bois	Gravure répétante	Gravure répétante	Gravure répétante	Gravure répétante



<b>Modèle</b>	GRANALA 123	JANELLA 26	RUSTICA 36	THÉCIA 31
Dim. panneau mini	570 x 1620	588 x 1665	594 x 1704	608 x 1707
Face ext. alu	Vitrage / Moulure emboutie	Vitrage / Moulure emboutie	Vitrage / Moulure emboutie	Moulure emboutie
Face int. bois	Gravure répétante	Gravure répétante	Gravure répétante	Gravure répétante

# TARIF NOSTRA

## MODELES CATEGORIE 2

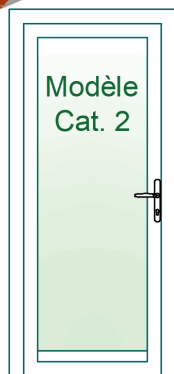

### COMPOSITION

Bois int. : Finition standard au choix\*

Panneau Nostra catégorie 2

Décor et dimensions selon modèle

Alu ext. : RAL standard UNIFORM au choix\*\*

Vitrage 44.2 FE - Dépoli acide 4 mm

Face intérieure bois suivant modèle

### ALU : RAL STANDARD UNIFORM

GAMME	ESSENCE	HAUTEUR	LARGEUR		
			400 à 600	601 à 1100	1101 à 1200
UNI 8	Pin	1900 à 2290	5970	6766	7431
		2291 à 2490	6037	6833	7498
	Eucalyptus	1900 à 2290	6045	6875	7566
		2291 à 2490	6112	6942	7633
	Chêne	1900 à 2290	6451	7453	8289
		2291 à 2490	6518	7520	8356
UNI 9	Pin	1900 à 2290	6159	7037	7770
		2291 à 2490	6226	7104	7837

### ALU : RAL HORS STANDARD

GAMME	ESSENCE	HAUTEUR	LARGEUR		
			400 à 600	601 à 1100	1101 à 1200
UNI 8	Pin	1900 à 2290	6185	7074	7815
		2291 à 2490	6252	7141	7882
	Eucalyptus	1900 à 2290	6261	7182	7950
		2291 à 2490	6328	7249	8017
	Chêne	1900 à 2290	6666	7761	8674
		2291 à 2490	6733	7828	8741
UNI 9	Pin	1900 à 2290	6375	7345	8154
		2291 à 2490	6442	7412	8221

Hauteur de 2291 à 2490 mm, la 4ème paumelle SFS est comprise dans la grille de prix.

Compatibilité formes : sous réserve de validation après étude de faisabilité par notre service technique.

Capotage aluminium ton bois ou anodisé impossible.

\* Saturateurs et finitions RAL suivant listes exhaustives en page -FINITIONS BOIS-.

\*\* Capotage aluminium RAL UNIFORM suivant listes exhaustives en page -ESSENCES & COULEURS ALU-.

## OPTIONS

### VITRAGES GAMME NOSTRA - CATEGORIE 2

<b>Imprimé standard</b>	Sans plus-value	Cf. liste page -VITRAGES CONTEMPO-
<b>44.6 FE</b>	472 € / vantail	Vitrage SP510
<b>Matéglass</b>	272 € / vantail	Cf. liste page -VITRAGES CONTEMPO-
<b>Petits bois</b>	1521 € / vantail	Détail et compatibilité selon modèle
<b>Sablage</b>	1521 € / vantail	Vitrage référence S
<b>Impression numérique</b>	1521 € / vantail	Vitrage référence P
<b>Multi techniques</b>	1521 € / vantail	Vitrage référence W
<b>Résicolore</b>	1521 € / vantail	Vitrage référence C
<b>Vitrofusion</b>	2624 € / vantail	Vitrage référence F
<b>Plomb + Film</b>	2624 € / vantail	Vitrage référence V
<b>Plomb + Film + Bevel*</b>	2624 € / vantail	Vitrage référence V

\* Bevel : Pièce de verre biseauté.

Exemples non exhaustifs d'intégration de vitrages décoratifs. La plus-value dépend du type de vitrage (références S, P, W, C, F,...).



S56

Vitrage référence S



C736

Vitrage référence C



S514

Vitrage référence S



V37

Vitrage référence V

# COUPES NOSTRA

NOSTRA - UNI 8

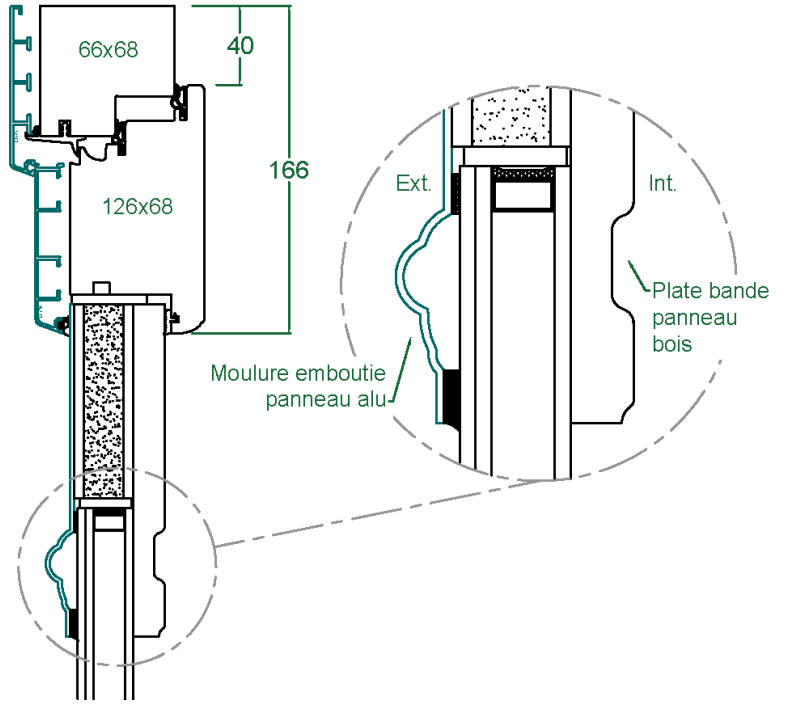

Ensemble int./ext. béquilles Atlanta

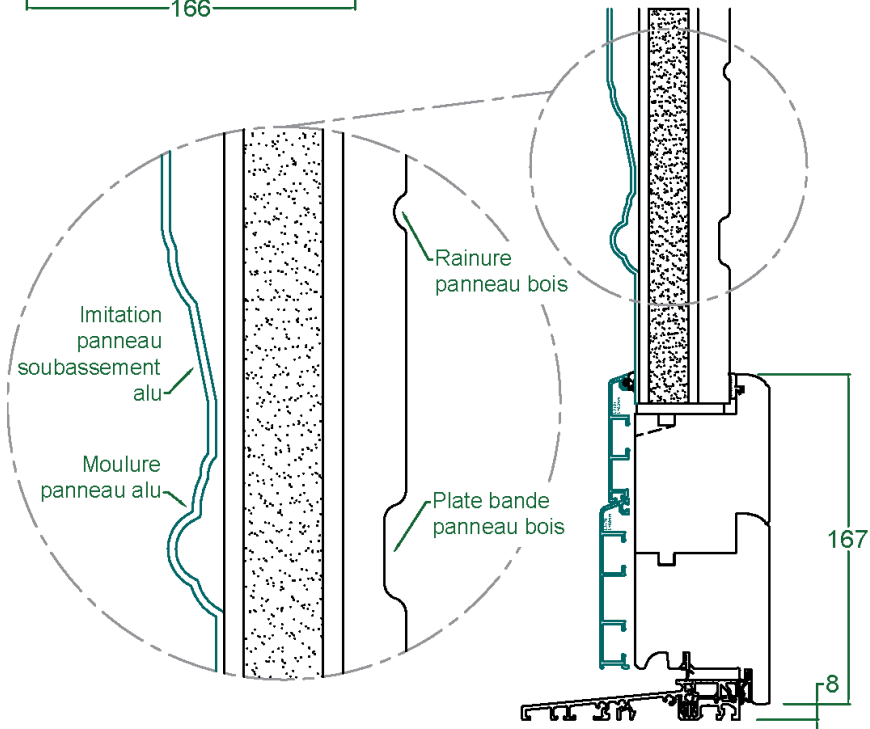
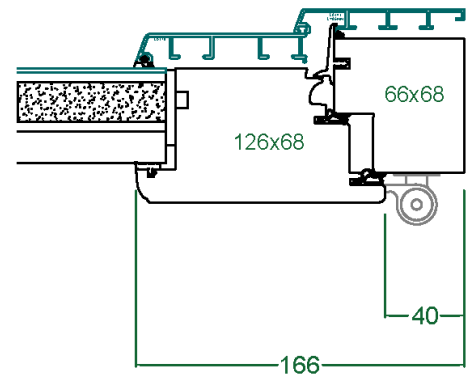
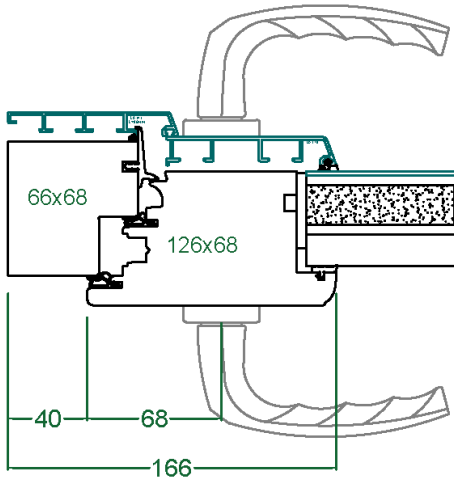

# COUPES NOSTRA

NOSTRA - UNI 9

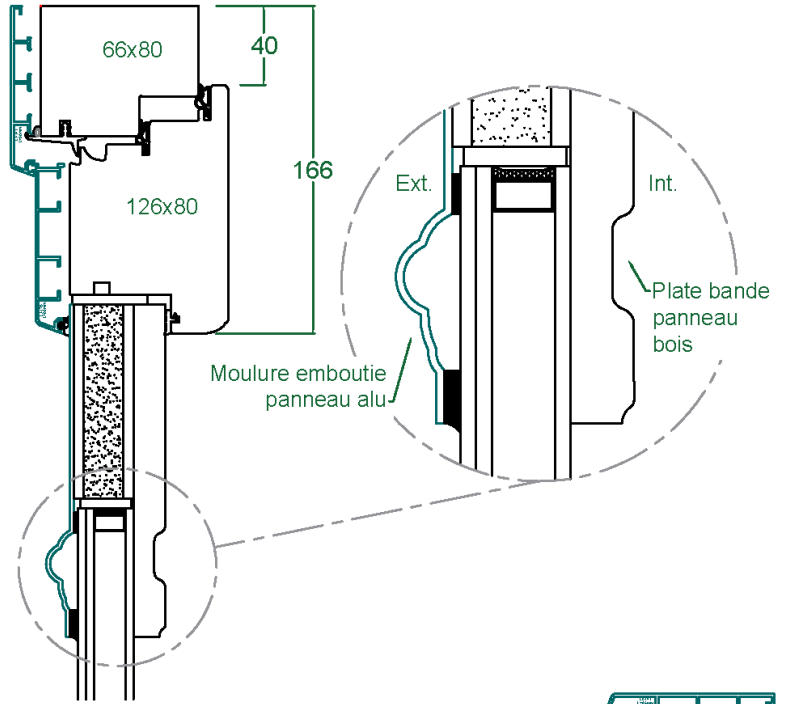

Elément de tirage ext. Fer à cheval Atlanta  
Béquille int. Atlanta

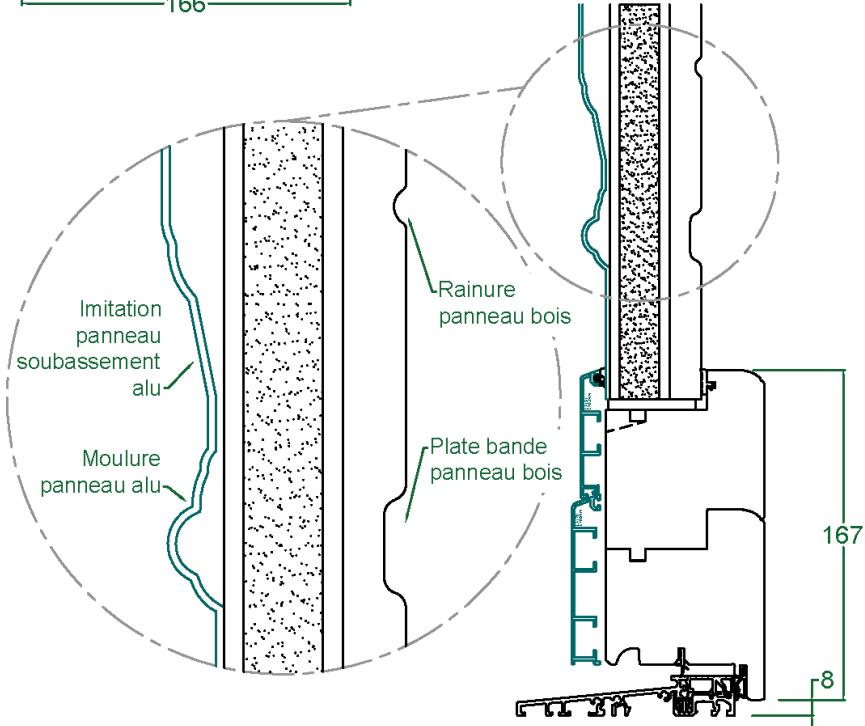
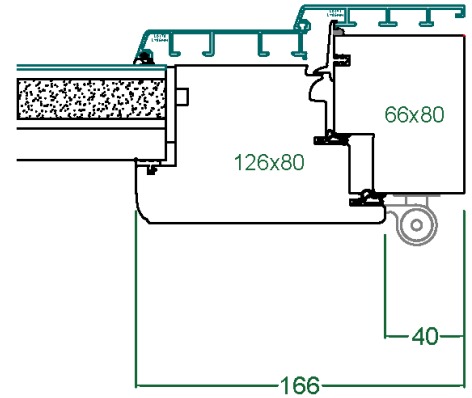
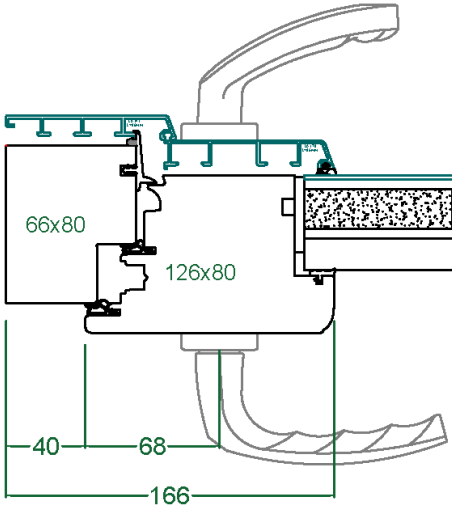



---

# IMPOSTES & FIXES LATERAUX

---

- TARIFS FIXES VITRES EN DORMANT
- VITRAGES POUR FIXES

# TARIF FIXES

## CHASSIS FIXE VITRE EN DORMANT

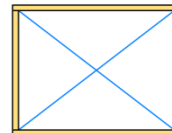

SOUFIS  
COEFFICIENT  
GAMME

EQUIPEMENTS DE SERIE	VITRAGE	FERRAGE	POIGNEE
Appui bois	4 / 20 Argon / 4 Fe Warm Edge noir	-	-

H/L	400	500	600	700	800	900	1000	1100	1200	1300	1400	1500	1600	1700	1800	1900	2000	2100	2200	2300	2400	2500	2600	2700	2800
500	263	269	276	286	295	305	318	331	348	364	383	401	423	444	468	493	521	547	576	608	641	675	712	751	793
600	269	276	286	296	307	321	334	351	368	387	406	427	451	474	500	527	554	585	615	649	684	723	762	802	843
700	276	286	296	307	321	336	352	369	390	410	430	455	478	504	531	561	591	622	657	693	730	769	810	851	895
800	283	294	307	321	337	353	371	391	411	433	458	482	509	537	566	597	629	663	697	735	775	818	860	902	949
900	293	305	321	336	353	371	391	414	436	461	485	512	540	570	601	634	667	704	740	780	823	865	910	954	1003
1000	304	318	334	352	371	391	414	436	461	488	515	543	573	605	638	673	708	746	784	827	870	915	960	1009	1059
1100	315	331	350	369	391	414	436	462	488	517	546	576	608	641	676	713	750	791	831	873	918	966	1014	1064	1117
1200	328	348	368	390	411	436	461	488	517	546	577	610	644	679	716	753	795	835	877	922	970	1019	1070	1122	1179
1300	342	364	387	408	433	461	488	517	546	579	611	645	682	719	757	798	838	881	929	976	1025	1077	1129	1185	1242
1400	359	382	405	430	458	485	515	546	577	611	647	682	720	760	801	841	884	932	980	1029	1082	1136	1192	1248	1309
1500	377	401	427	455	482	512	543	576	610	645	682	720	760	801	844	887	935	983	1035	1086	1141	1196	1254	1315	1377
1600	395	421	449	478	509	540	573	608	644	682	720	760	802	844	889	936	986	1036	1089	1145	1201	1260	1321	1383	1447
1700	417	444	474	504	537	570	605	641	679	717	760	801	844	889	937	986	1039	1092	1148	1205	1263	1324	1387	1451	1517
1800	438	468	500	531	566	601	638	676	716	757	801	844	889	937	987	1039	1093	1149	1208	1266	1327	1390	1454	1522	1590
1900	462	493	527	561	597	634	673	713	753	798	841	887	936	986	1039	1093	1151	1209	1267	1330	1393	1459	1526	1595	1665
2000	485	519	554	591	629	667	708	750	795	838	884	935	986	1039	1093	1151	1209	1269	1331	1396	1460	1529	1598	1668	1741
2100	511	547	585	622	661	704	746	788	835	881	932	983	1036	1092	1149	1209	1269	1331	1396	1463	1531	1599	1671	1744	1821
2200	538	576	615	655	697	740	784	829	877	926	980	1033	1089	1148	1206	1267	1331	1396	1463	1532	1602	1674	1747	1824	
2300	567	606	647	689	734	778	824	871	922	976	1029	1086	1145	1205	1266	1330	1396	1463	1532	1602	1674	1750	1826		
2400	597	638	681	725	770	816	865	916	970	1025	1082	1141	1201	1263	1327	1393	1460	1529	1602	1674	1750	1826			
2500	629	672	717	763	809	857	910	964	1019	1077	1136	1196	1258	1324	1390	1458	1529	1599	1674	1748	1826				
2600	662	707	752	800	849	903	957	1013	1070	1129	1192	1254	1319	1387	1454	1526	1598	1671	1747	1826					
m <sup>2</sup>	< 2,5 m <sup>2</sup>						< 3 m <sup>2</sup>			< 3,4 m <sup>2</sup>			< 5 m <sup>2</sup>			< 6,5 m <sup>2</sup>									

**TRAVERSE BASSE SEUIL ALU** 100 € / ml. Facturation minimum 0,6 ml. Obligatoire si seuil aluminium, impossible en appuis bois.

Fixe latéral sur seuil aluminium, recharge basse obligatoire, à chiffrer en plus-value.

### COEFFICIENTS GAMME - ESSENCE & FINITION - POUR FIXES UNIQUEMENT

GAMME	ESSENCE	FINTION BOIS : AU CHOIX	FINTION BOIS : AU CHOIX	FINTION BOIS : AU CHOIX
		ALUMINIUM : RAL STANDARD UNIFORM**	ALUMINIUM : RAL HORS STANDARD	ALUMINIUM : TONS BOIS UNIFORM**
UNI 8	TRADI - CRÉA GÉO - CONTEMPO - NOSTRA	Pin	47%	64%
		Eucalyptus	53%	70%
		Chêne	85%	102%
UNI 9	TRADI - CRÉA GÉO - CONTEMPO - NOSTRA	Pin *	62%	79%

\* Triple vitrage obligatoire en UNI 9

\*\* Capotage aluminium RAL UNIFORM suivant listes exhaustives en page -ESSENCES & COULEURS ALU-.

### SURFACE DE VITRAGE

La composition minimale du vitrage évolue suivant sa superficie. Une majoration pour grand vitrage peut être à ajouter. En fonction de l'exposition et de l'altitude les surfaces maximales admissibles peuvent être réduites.

Base établie pour un élément intégralement vitré.

SURFACE	< 2,5 m <sup>2</sup>	< 3 m <sup>2</sup>	< 3,4 m <sup>2</sup>	< 5 m <sup>2</sup>	< 6,5 m <sup>2</sup>
COMPOSITION	4 Fe / _ / 4	4 Fe / _ / 6	4 Fe / _ / 8	6 Fe / _ / 6	6 Fe / _ / 8
PV SURFACE	-	-	-	PV Compo + 10%	PV Compo + 40%
PV COMPOSITION	0	18 € / m <sup>2</sup>	34 € / m <sup>2</sup>	103 € / m <sup>2</sup>	117 € / m <sup>2</sup>

### Remarque :

Tarifcation spécifique des traverses et meneaux en châssis fixes vitrés en dormant. En cas de pièces séparatrices de vitrage, le calcul tarifaire oblige le chiffrage d'autant de fixes vitrés en dormant que d'alvéoles.

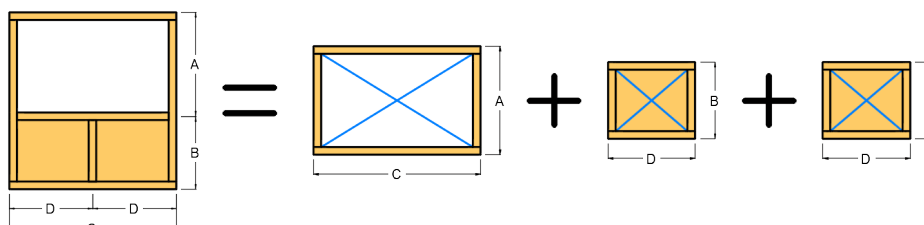

# VITRAGES

## COMPOSITIONS DE VITRAGES POUR FIXES UNIQUEMENT



### GENERAL

Tarifification au m<sup>2</sup> de menuiserie. Surface minimum de vitrage facturé : 0,45 m<sup>2</sup>

Vitrage de base 4 / _ / 4 Fe	133 € / m <sup>2</sup>	Intégré dans le prix du châssis, à ajouter si vitrage
<b>INTERCALAIRE – DOUBLE VITRAGE</b>		
Intercalaire ALU	Moins-value de 9,23 € / m <sup>2</sup>	
Warm Edge ( $\Psi = 0,044$ W/mK)	Sans plus-value	Intégré dans le prix du châssis
SwissPacer V ( $\Psi = 0,033$ W/mK)	22,97 € / m <sup>2</sup>	

### PLUS-VALUES COMPOSITIONS USUELLES - POUR FIXES UNIQUEMENT - €/m<sup>2</sup>

VITRAGES	Clairs faiblement émissifs			Feuilletés faiblement émissifs					
	4 FE	4 FE 1.0	6 FE	44.2 FE	44.2 Ac FE	44.2 FE 1.0	55.2 FE	44.6 FE	
Clairs	4 mm clair	0 €	16 €	68 €	201 €	234 €	283 €	239 €	420 €
	6 mm clair	19 €	42 €	107 €	228 €	260 €	308 €	265 €	445 €
	8 mm clair	36 €	68 €	121 €	254 €	287 €	335 €	292 €	472 €
	10 mm clair	73 €	87 €	140 €	273 €	305 €	354 €	311 €	492 €
Décors	Imp200 clair 4	12 €	30 €	83 €	157 €	249 €	297 €	254 €	435 €
	Imp200 clair 6	141 €	155 €	209 €	341 €	374 €	423 €	380 €	560 €
	Abstrait blanc 4	151 €	165 €	219 €	352 €	384 €	433 €	389 €	570 €
	Chinchilla 4	151 €	165 €	219 €	352 €	384 €	433 €	389 €	570 €
	Delta clair 4	164 €	165 €	219 €	354 €	384 €	433 €	389 €	570 €
	Gothic blanc 4	151 €	165 €	219 €	352 €	384 €	433 €	389 €	570 €
	Goutte d'eau 4	151 €	165 €	219 €	352 €	384 €	433 €	389 €	570 €
	Martelé blanc 4	151 €	165 €	219 €	352 €	384 €	433 €	389 €	570 €
	Silvit blanc 4	151 €	165 €	219 €	352 €	384 €	433 €	389 €	570 €
	Satinovo 4	179 €	184 €	236 €	289 €	402 €	451 €	407 €	588 €
	Master carré 4	232 €	247 €	300 €	433 €	466 €	514 €	471 €	651 €
	Delta dépoli 4	215 €	281 €	333 €	409 €	499 €	547 €	504 €	684 €
	Avoine Mateglas 4	318 €	332 €	385 €	519 €	551 €	599 €	556 €	737 €
	Givré (eisblume) 4	318 €	332 €	385 €	519 €	551 €	599 €	556 €	737 €
Vulcano 4	318 €	332 €	385 €	519 €	551 €	599 €	556 €	737 €	
Feuilletés	44.2 clair	82 €	152 €	193 €	214 €	370 €	419 €	375 €	557 €
	44.2 Ac	179 €	193 €	246 €	380 €	411 €	460 €	417 €	597 €
	44.2 opale	258 €	272 €	325 €	458 €	491 €	539 €	496 €	676 €
	44.6 clair (SP 510)	213 €	300 €	353 €	486 €	519 €	567 €	524 €	704 €
	46.2 Ac	202 €	218 €	270 €	403 €	465 €	485 €	441 €	622 €
	55.2 clair	180 €	194 €	248 €	381 €	414 €	462 €	419 €	599 €

### INTERCALAIRE - TRIPLE VITRAGE

Warm Edge ( $\Psi = 0,044$ W/mK)	Sans plus-value	Intégré dans le prix du châssis
SwissPacer V ( $\Psi = 0,033$ W/mK)	45,94 € / m <sup>2</sup>	

### PLUS-VALUES COMPOSITIONS USUELLES - €/m<sup>2</sup>

VITRAGES	VERRE 1	VERRE 2	VERRE 3	PLUS-VALUE
Clairs & Décors	4 Fe	G4	4 Fe	114 €
	4 Fe	4 Imprimé 200	4 Fe	170 €
	4 Fe	4 Satinovo	4 Fe	243 €
	6 Fe	G4	4 Fe	165 €
	6 Fe	G6	6 Fe	244 €
	4 Eclaz 1.1	G4	4 Eclaz 1.1	195 €
	4 LUX	G4	4 LUX	135 €
Feuilletés 1 face	44.2 Fe	G4	4 Fe	216 €
	44.2 Fe	4 Imprimé 200	4 Fe	330 €
	44.2 Fe	4 Satinovo	4 Fe	403 €
	44.6 Fe	G4	4 Fe	605 €
	44.2 Eclaz 1.1	G4	4 Eclaz 1.1	430 €
	44.2 LUX	G4	4 LUX	451 €
Feuilletés 2 faces	44.2 Fe	G4	44.2 Fe	410 €
	44.2 Fe	G6	44.2 Fe	639 €
	44.2 LUX	G4	44.2 LUX	639 €
Contrôle solaire	4 Contrôle Sol 70.40	G4	4 Fe	312 €
	Stopray Silver 6	G4	4 Fe	603 €
	Stopray Silver 6	G4	44.2 Fe	818 €



---

# TRADI - MODELE LIBRE

---

- METHODE DE CHIFFRAGE
- EXEMPLE
- CHIFFRAGE ETAPE PAR ETAPE - TRADI

# MODELE LIBRE

## METHODE DE CHIFFRAGE

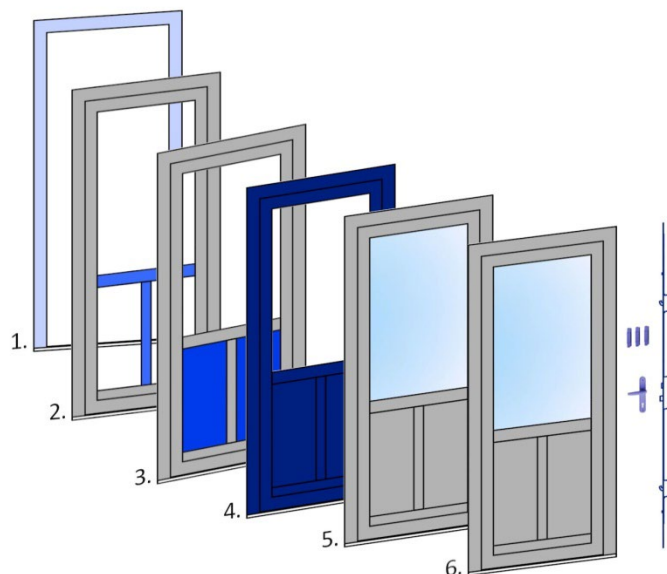

### LES ETAPES

1. *Bâti*
2. *Traverses & Meneaux*
3. *Panneaux*
4. *Coefficient Gamme - Essence*
5. *Vitrages*
6. *Ferrage & Quincaillerie*

### LES PASTILLES



Les étapes marquées de la vignette rouge « Soumis coefficient Gamme » sont soumis au coefficient Gamme - Essence & Finition. Détaillé lors de l'étape 5, il majore l'ensemble des étapes 1 à 4 (éléments bois) en fonction de l'essence et de la gamme de porte souhaitée.



Dans la même logique, la vignette jaune « Soumis coefficient Accessoires » s'applique à tous les accessoires bois soumis au coefficient accessoire. Non détaillé dans la méthode de chiffrage en composition libre, ce coefficient est à appliquer dès l'ajout d'accessoires bois marqués de cette pastille, tels que : couvre joint intérieur, petits bois collés,... La majoration se calcule dans ce cas en fonction de l'essence et de la finition souhaitée, indépendamment de la gamme.

### EXEMPLE

#### MODELE

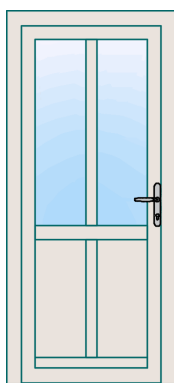

BELLADONE 202

80 mm - Ouverture intérieure  
H/L = 2400\*1150  
Essence Pin

Finition alu RAL 3004

Double vitrage 44.2 FE / \_ / 4 mm clair  
Pack ferrage de série (béquille int/ext sans  
protecteur de cylindre - ligne ATLANTA - F9)

#### CHIFFRAGE

##### Etape 1 :

+ € Bâti rectangulaire (Largeur de 1101 à 1200)

##### Etape 2 :

+ 2 × [€ Meneau droit] + 1 × [€ Traverse droite]

##### Etape 3 :

+ 2 × [€ Panneaux bas isolés plates-bandes (Hauteur de 500 à 999)]

##### Etape 4 :

× Majoration du **Coefficient Gamme - Essence & Finition** (TRADI UNI 8 - Pin)

##### Etape 5 :

+ 2 × [€ Vitrage **Catégorie A** (Hauteur de 1300 à 1799)]

##### Etape 6 :

+ Pack ferrage de série (sans plus-value)

+ € Jeu de paumelles SFS ton inox F9 supplémentaire (Hauteur > 2290 mm)

+ € Options et accessoires supplémentaires si nécessaire

# MODELE LIBRE - TRADI

## ETAPE PAR ETAPE

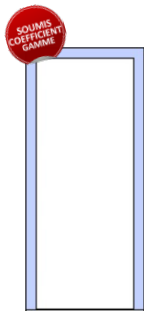

### ETAPE 1 - LE BATI

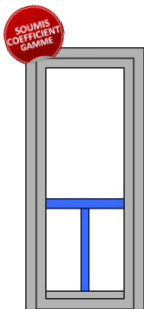

DORMANT					
€ / vantail	TYPE	HAUTEUR	LARGEUR		
			400 à 600	601 à 1100	1101 à 1200
	Droit standard	1900 à 2490	1266 €	1808 €	2260 €

### ETAPE 2 - TRAVERSES ET MENEUX



PIECES INTERMEDIRES : TRAVERSE & MENEAU	
Droite	Inclinée
	
84 €	290 €

### ETAPE 3 - PANNEAUX

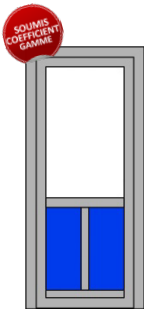

PANNEAUX	
HAUTEUR	Plates-bandes
0 à 499	284 €
500 à 999	340 €
1000 à 1299	482 €
1300 à 1799	713 €
1800 à 2500	854 €
Petit panneau	153 €



### ETAPE 4 - COEFFICIENT GAMME - ESSENCE & FINITION

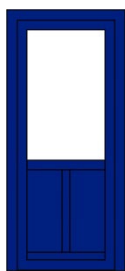

COEFFICIENT GAMME - ESSENCE & FINITION				
GAMME	ESSENCE	FINTION BOIS : AU CHOIX		FINTION BOIS : AU CHOIX
		RAL STANDARD UNIFORM**	RAL HORS STANDARD	TONS BOIS UNIFORM**
UNI 8	Pin	47%	64%	69%
	Eucalyptus	53%	70%	75%
	Chêne	85%	102%	107%
UNI 9	Pin	62%	79%	84%

\*\* Capotage aluminium RAL UNIFORM suivant listes exhaustives en page *-ESSENCES & COULEURS ALU-*.

### ETAPE 5 - VITRAGES

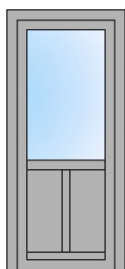

HAUTEUR	A / TA	B / TB	C / TC	D / TD	E / TE	F / TF
0 à 499	132 €	169 €	201 €	234 €	285 €	340 €
500 à 999	174 €	233 €	284 €	337 €	419 €	507 €
1000 à 1299	229 €	319 €	394 €	474 €	597 €	730 €
1300 à 1799	313 €	446 €	560 €	680 €	864 €	1063 €
1800 à 2500	410 €	596 €	753 €	920 €	1175 €	1453 €
Petit carreau	71 €	108 €	140 €	173 €	223 €	279 €

Warm Edge compris ( $\Psi = 0,044 \text{ W/mK}$ )

### ETAPE 6 - FERRAGE & QUINCAILLERIE

Retrouvez nos équipements d'habillage, de ferrage et de fermeture dans les chapitres dédiés en fin de tarif.



---

# ACCESSOIRES

---

- BOIS : DORMANT / OUVRANT / HABILLAGE
- TABLETTES EXTERIEURES & ACCESSOIRES DE POSE

# ACCESSOIRES

## BOIS – DORMANT & OUVRANT

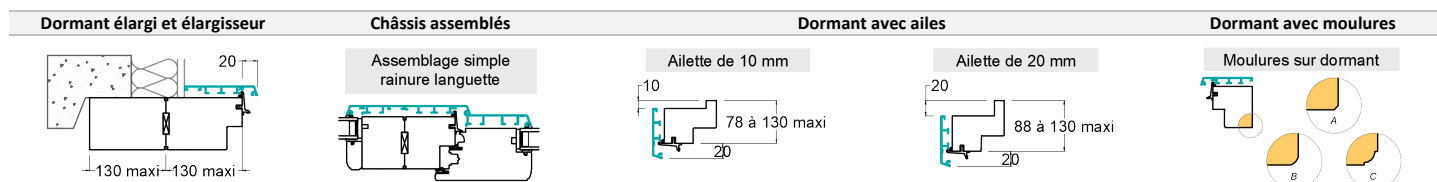

### OPTIONS DORMANT

Non soumises à plus-value essence & finition

	400 à 600	601 à 1100	1101 à 1200	
<b>Dormant élargi</b>				
- Par largeur de vantail	39 € / côté	55 € / côté	68 € / côté	Tarif dépendant de la construction Largeur bois 130 mm maximum
- Par châssis fixe vitré en dormant	3 % de la grille de base / côté			
<b>Élargisseur rapporté</b> (2 rainures et 1 languette d'assemblage comprises)	32 € / assemblage + 83 € / ml			Largeur bois 130 mm maximum Sans capotage aluminium
<b>Profil complémentaire LA162 pour dormant large</b>	28 € / ml			Facturation minimum 1 ml
<b>Assemblage droit par rainure-languette</b>	32 € / assemblage			2 Rainures dos de dormant Languette d'assemblage sans plus-value
<b>Ailette de rénovation 10 mm : sans dormant élargi</b>	16 € / côté			
<b>Ailette de rénovation 10 mm : avec dormant élargi</b>	16 € / côté + PV Dormant élargi			Prévoir dormant élargi pour le ferrage Paumelles SFS
<b>Ailette de rénovation 20 mm : avec dormant élargi</b>	16 € / côté + PV Dormant élargi			
<b>Rainure placó : sans dormant élargi</b>	16 € / côté			Dormant élargi : largeur 130 mm maximum, cf. haut du tableau
<b>Rainure placó : avec dormant élargi</b>	16 € / côté + PV Dormant élargi			
<b>Rainure de pose</b>	16 € / côté			
<b>Moulures sur dormant, au choix</b>	16 € / côté			- Chanfrein 3x3 (A) - 1/4 rond rayon 8 (B) - 1/4 rond rayon 8 + carré 2 mm (C)

### Tapées bois-aluminium - Extérieur

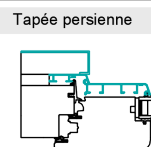
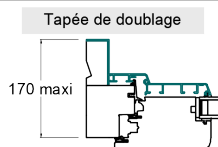

#### Petits bois collés



#### Petits bois collés sans intercalaire fictif

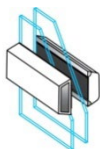

#### Petits bois collés avec intercalaire fictif

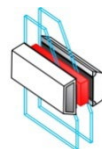

#### Petits bois collés - Inclinés

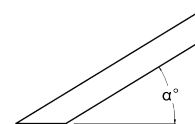

### HABILLAGE ALUMINIUM - EXTERIEUR

Si formes spéciales, se référer à la page -FORMES SPECIALES-

#### TAPEES BOIS-ALUMINIUM

<b>Tapées de 30 mm, largeur &lt; 40 mm</b> - TVR sans rattrapage d'isolation	71 € / ml	Chiffrage = 2 x la hauteur
<b>Tapées de 30 mm, largeur &gt; 40 mm</b> - Doublage avec ou sans TVR, BSO	94 € / ml	Chiffrage = 2 x la hauteur + 1 x la largeur Complexe Dormant + Tapée Maximum : 170 mm
<b>Tapées persiennes de 23 mm</b>	83 € / ml	Chiffrage = 2 x la hauteur + 1 x la largeur

#### PLATS ALUMINIUM

<b>Plat aluminium 30 x 2 mm</b>	19 € / ml	Coloris suivant nuancier des RAL et tons bois Standards du capotage aluminium (cf. -ESSENCES & COULEURS ALU-)
<b>Plat aluminium 40 x 2 mm</b>	25 € / ml	
<b>Plat aluminium 50 x 2 mm</b>	31 € / ml	
<b>Plat aluminium 60 x 2 mm</b>	38 € / ml	
<b>Plat aluminium 80 x 2 mm</b>	50 € / ml	
<b>Plat aluminium 100 x 2 mm</b>	62 € / ml	

#### PETITS BOIS COLLES

<b>Petits bois collés 2 faces sans intercalaire fictif</b>	59 € / petit bois	
<b>Petits bois collés 2 faces avec intercalaire fictif</b> (sur double vitrage uniquement)	85 € / petit bois	Petits bois 34 mm. Capotage alu ton bois impossible Nb petits bois = Nb alvéoles - 1
<b>Petits bois collés 2 faces - Cintrés</b>	Impossible	
<b>Petits bois collés 2 faces - Inclinés</b>	118 € / petit bois	Extérieur : Profil alu LA1084 soudé sur cadre ouvrant Intérieur : Profil bois au choix (Pente ou Doucine)
<b>Petits bois collés 2 faces - Demi-lune + Rayonnants</b>	Impossible	
<b>Petits bois collés 2 faces - Demi-lune seule</b>	971 €	

# ACCESSOIRES

## BOIS - HABILLAGE

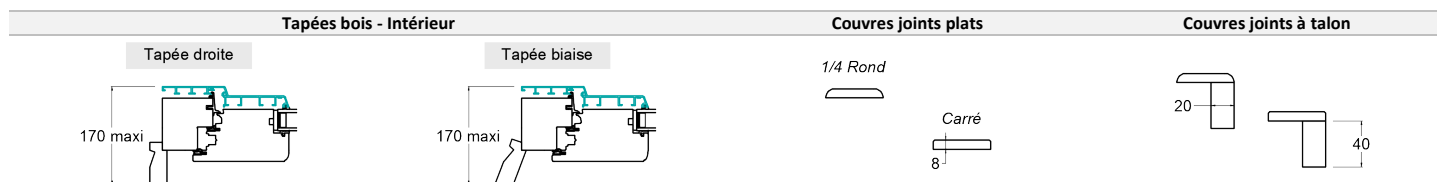

SOUJETS  
COEFFICIENT  
ACCESSOIRES

### HABILLAGE BOIS - INTERIEUR

Si formes spéciales, se référer au tableau -HABILLAGE CINTRE-

#### TAPEES BOIS

<b>Tapées de 30 mm, largeur &lt; 40 mm</b> - Doublage intérieur	30 € / ml	Chiffrage = 2 x la hauteur + 1 x la largeur Complexe Dormant + Tapée Maximum : 170 mm
<b>Tapées de 30 mm, largeur &gt; 40 mm</b> - Doublage intérieur	46 € / ml	

#### COUVRES JOINTS BOIS

<b>Couvre joint plat de 30 à 60 mm</b>	23 € / ml	Epaisseur 8 mm
<b>Couvre joint à talon rapporté de 30 à 60 mm</b>	46 € / ml	Forme spéciale : compter 2 plus-values formes

HABILLAGE CINTRE	400	500	600	700	800	900	1000	1100	1200
Tapées Arc surbaissé ou Plein cintre	223	231	239	250	261	273	288	311	333
Tapées Anse de panier	443	461	478	498	521	546	574	620	666
Couvre joint cintré	223	223	223	223	223	223	247	271	296

### COEFFICIENTS ACCESSOIRES - ESSENCE & FINITION

ESSENCE	PREPEINT IFH	SATURATEUR STANDARD*	BLANC 9001, 9016	INCOLORE PANACOTTA	TON CHENE TON NOYER	RAL STANDARD*
Pin	0%	12%	12%	18%	18%	18%
Eucalyptus	4%	-	16%	22%	22%	22%
Chêne	53%	-	66%	66%	66%	66%

### Profils extérieur / intérieur

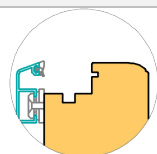

Profil Quart Ellipse

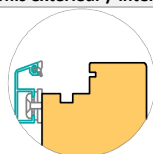

Profil Carré

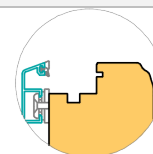

Profil Doucine

# ACCESSOIRES

## TABLETTES EXTERIEURES

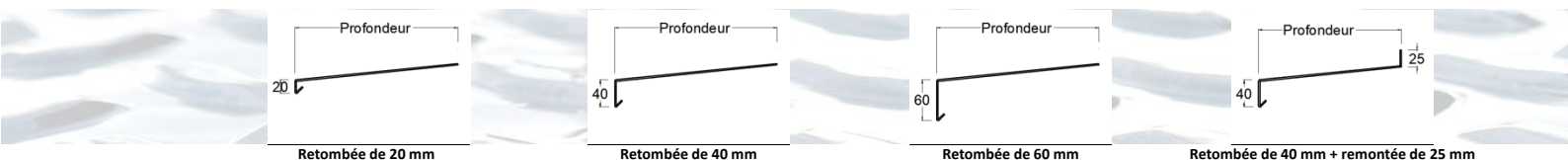

€ / ml					TOLES LARMEES ALUMINIUM - EV1				
Profondeur	Retombée de 20 mm	Retombée de 40 mm	Retombée de 60 mm	Retombée de 40 mm, remontée de 25 mm					
50 mm	38,11	43,26	48,41	54,59					
70 mm	43,26	47,38	52,53	59,74					
90 mm	47,38	52,53	57,68	64,89					
110 mm	52,53	57,68	62,83	69,01					
130 mm	57,68	62,83	66,95	74,16					
150 mm	62,83	66,95	72,10	79,31					
165 mm	65,92	71,07	76,22	82,40					
180 mm	70,04	74,16	79,31	86,52					
195 mm	73,13	78,28	83,43	89,61					
210 mm	77,25	82,40	86,52	93,73					
225 mm	80,34	85,49	90,64	96,82					
240 mm	84,46	89,61	93,73	100,94					
260 mm	89,61	93,73	98,88	106,09					
280 mm	93,73	98,88	104,03	110,21					
300 mm	98,88	104,03	109,18	115,36					
320 mm	104,03	109,18	113,30	120,51					
360 mm	113,30	118,45	123,60	129,78					
400 mm	123,60	127,72	132,87	140,08					
440 mm	132,87	138,02	143,17	149,35					
460 mm	138,02	143,17	147,29	154,50					
500 mm	147,29	152,44	157,59	163,77					

\* Longueur maximum : 3 ml.

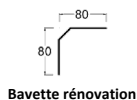

Bavette rénovation



Cornières aluminium 2 mm

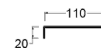

BAVETTE RENOVATION ALUMINIUM		
Bavette aluminium 80 x 80 mm - arrête biseautée	67 € / ml	Coloris disponibles : Blanc (9016) ou Brun (8014)
CORNIERE ALUMINIUM - FINITION LISSE		
Cornière 60 x 30	44 € / ml	
Cornière 70 x 20	44 € / ml	Coloris suivant nuancier des RAL Standards
Cornière 80 x 20	52 € / ml	cf. -FINITIONS-
Cornière 110x 20	66 € / ml	

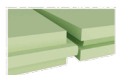

Isolant Styrodur



Isolant Komacel



Réhausse 0204



Réhausse 0210



Réhausse 0302



Réhausse 0207



Réhausse 0301

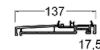

Réhausse 6134

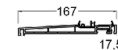

Réhausse 6135



Ailette PVC

ACCESSOIRES DE POSE		
STYRODUR		
Epaisseur 20 mm	23 € / m <sup>2</sup>	
Epaisseur 30 mm	29 € / m <sup>2</sup>	
KOMACEL BLANC		
Epaisseur 10 mm	71 € / m <sup>2</sup>	
Epaisseur 19 mm	142 € / m <sup>2</sup>	
Epaisseur 24 mm	198 € / m <sup>2</sup>	
REHAUSSES PVC SOUS SEUIL		
Réhausse PVC 15 mm	30 € / ml	Profil 0204
Réhausse PVC 25 mm	25 € / ml	Profil 0210
Réhausse PVC 40 mm	42 € / ml	Profil 0302
Réhausse PVC 50 mm	38 € / ml	Profil 0207
Réhausse PVC 80 mm	59 € / ml	Profil 0301
Réhausse PVC 17,5 mm pour bavette - 137 mm	37 € / ml	Profil 6134
Réhausse PVC 17,5 mm pour bavette - 167 mm	45 € / ml	Profil 6135
Ailette placé PVC sous réhausse PVC	15 € / ml	Profil 4319





---

# FERRAGE

---



- FERMES PORTES & VERROUILLAGE SEMI-FIXE
  - SYSTEMES ANTI-PANIQUE & BANDEAUX VENTOUSES
  - SERRURES & SYSTEMES DE CONTROLE D'ACCES
  - BEQUILLES & CYLINDRES
  - ELEMENTS DE TIRAGE
  - PAUMELLES & OUVERTURE EXTERIEURE
- 



# FERRAGE

## SYSTEMES ANTI-PANIQUE & BANDEAUX VENTOUSES

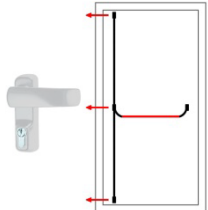
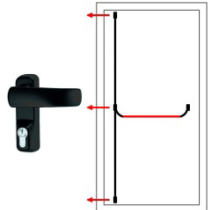
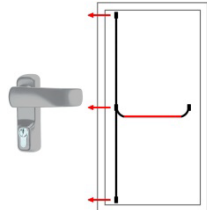
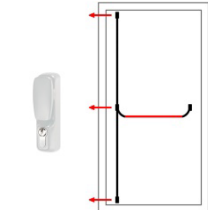

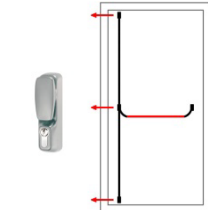
Certains articles peuvent avoir des délais d'approvisionnement plus ou moins importants. Sous réserve de disponibilité.

Classique - Béquille extérieure				Classique - Bouton extérieur			
							
Blanc	Noir	Gris	Blanc	Noir	Gris		
<b>F9</b>	<b>Blanc</b>	<b>Noir</b>	<b>FCP</b>	<b>Laiton Poli</b>	<b>Laiton Vieilli</b>	<b>Argent</b>	<b>Gris</b>
<b>Ton inox</b>							

### SYSTEMES ANTI-PANIQUE - CLASSIQUE

<b>Sans manœuvre ext.</b>	-	650 €	650 €	-	-	-	-	650 €	Ensemble 3 points sans kit rallonge, pour hauteur de porte jusqu'à 2300 mm avec hauteur de poignée standard
<b>Béquille ext.</b>	-	755 €	755 €	-	-	-	-	755 €	
<b>Bouton rotatif ext.</b>	-	776 €	776 €	-	-	-	-	776 €	
<b>Bouton fixe ext.</b>	-	761 €	761 €	-	-	-	-	761 €	
<b>Kit rallonge pour anti-panique</b>	-	102 €	102 €	-	-	-	-	102 €	Pour hauteur > 2300 mm

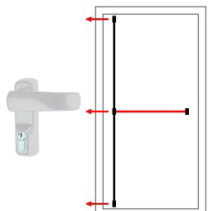
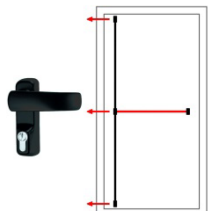
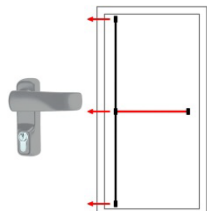
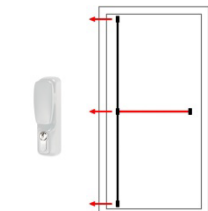
En hauteur de poignée standard, le kit rallonge est obligatoire pour toute porte supérieure à 2300 mm de haut.

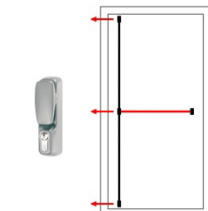
Pushbar - Béquille extérieure				Pushbar - Bouton extérieur			
							
Blanc	Noir	Gris	Blanc	Noir	Gris		
<b>F9</b>	<b>Blanc</b>	<b>Noir</b>	<b>FCP</b>	<b>Laiton Poli</b>	<b>Laiton Vieilli</b>	<b>Argent</b>	<b>Gris</b>
<b>Ton inox</b>							

### SYSTEMES ANTI-PANIQUE - PUSHBAR

<b>Sans manœuvre ext.</b>	-	700 €	700 €	-	-	-	-	700 €	Ensemble 3 points sans kit rallonge, pour hauteur de porte jusqu'à 2300 mm avec hauteur de poignée standard
<b>Béquille ext.</b>	-	804 €	804 €	-	-	-	-	804 €	
<b>Bouton rotatif ext.</b>	-	826 €	826 €	-	-	-	-	826 €	
<b>Bouton fixe ext.</b>	-	809 €	809 €	-	-	-	-	809 €	
<b>Ensemble 2 points (pour vantail semi-fixe)</b>	-	700 €	700 €	-	-	-	-	700 €	Pour hauteur jusqu'à 2300 mm
<b>Kit rallonge pour anti-panique</b>	-	102 €	102 €	-	-	-	-	102 €	Pour hauteur > 2300 mm

En hauteur de poignée standard, le kit rallonge est obligatoire pour toute porte supérieure à 2300 mm de haut.

	<b>F9</b>	<b>Blanc</b>	<b>Noir</b>	<b>FCP</b>	<b>Laiton Poli</b>	<b>Laiton Vieilli</b>	<b>Argent</b>	<b>Gris</b>	
	<b>Ton inox</b>								
<b>VENTOUSES ELECTROMAGNETIQUES</b>									
<b>Bandeau BO800RN*</b>	-	1545 €	1489 €	-	-	-	1198 €	-	Poignée bandeau dormant avec 2 ventouses P400NU
<b>Bandeau BO600RP**</b>	1141 €	-	-	-	-	-	-	-	Comprend poteau technique sur dormant pour installation des ventouses et poignées
Bandeau profilé anti-vandalisme Contre-plaques sur l'ouvrant									

Batterie de sécurité à prévoir : En cas de coupure électrique, la porte n'est pas maintenue fermée



\* Longueur 2500 mm, largeur 126 mm. Alimentation : 12/24V à sélectionner à la pose. Force du bandeau : 2x400kg

\*\* Longueur 2500 mm, largeur 105 mm, épaisseur 63 mm. Alimentation : 12/24/48V DC. Force du bandeau : 2x300 kg

# FERRAGE

## SERRURES

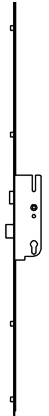
### SERRURES POUR BEQUILLES INT. & EXT.

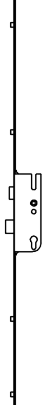
FERCOMATIC	FERCOMATIC SHR
 <p><b>ÉQUIPÉ DE SÉRIE</b></p> <p>Montage de série, serrure sécurité 5 points* :</p> <ul style="list-style-type: none"><li>• Fermeture automatique des galets par déclencheur</li><li>• Verrouillage manuel à clé du pêne central</li></ul>	 <p>Serrure haute sécurité 5 points* :</p> <ul style="list-style-type: none"><li>• Fermeture automatique des 2 crochets de sécurité et des 2 galets</li><li>• Verrouillage manuel à clé du pêne central</li></ul> <p><b>Montage haute protection, prévoir en plus :</b></p> <ul style="list-style-type: none"><li>• Garniture de sécurité avec protecteur de cylindre</li><li>• Cylindre de sécurité niveau 1 minimum</li></ul>
EUROPA	
 <p>Serrure sécurité 5 points* :</p> <ul style="list-style-type: none"><li>• Fermeture manuelle par béquille à relevage</li><li>• Verrouillage manuel à clé du pêne central</li></ul> <p>Raidisseur obligatoire</p>	

### SERRURES POUR BEQUILLES INT. & ELEMENTS DE TIRAGE EXT.

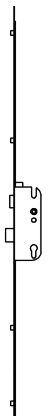
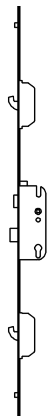
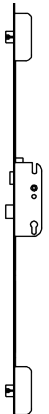
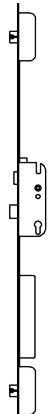
SECURITY	SECURITY SHR
 <p>Serrure sécurité 5 points* :</p> <ul style="list-style-type: none"><li>• Fermeture du pêne demi-tour uniquement</li><li>• Verrouillage manuel à clé des 5 points (4 galets et pêne central)</li></ul> <p>Raidisseur obligatoire</p> <p>Serrure compatible avec :</p> <ul style="list-style-type: none"><li>• Gâche électrique</li><li>• Pêne à rouleau (ferme porte obligatoire)</li><li>• Gâche journalière (ferme porte obligatoire)</li></ul>	 <p>Serrure sécurité 5 points* :</p> <ul style="list-style-type: none"><li>• Fermeture du pêne demi-tour uniquement</li><li>• Verrouillage manuel à clé des 5 points (2 crochets, 2 galets et pêne central)</li></ul> <p>Raidisseur obligatoire</p> <p>Serrure compatible avec :</p> <ul style="list-style-type: none"><li>• Gâche électrique</li><li>• Pêne à rouleau (ferme porte obligatoire)</li><li>• Gâche journalière (ferme porte obligatoire)</li></ul> <p><b>Montage haute protection, prévoir en plus :</b></p> <ul style="list-style-type: none"><li>• Garniture de sécurité avec protecteur de cylindre</li><li>• Cylindre de sécurité niveau 1 minimum</li></ul>
SECURITY AUTOMATIQUE	SECURITY MOTORISÉE
 <p>Serrure sécurité 3 points* :</p> <ul style="list-style-type: none"><li>• Fermeture automatique du pêne demi-tour et des 2 pénes automatiques</li><li>• Verrouillage manuel à clé du pêne central</li></ul>	 <p>Serrure sécurité 3 points* :</p> <ul style="list-style-type: none"><li>• Verrouillage automatique du pêne demi-tour et des 2 pénes automatiques</li><li>• Déverrouillage motorisé du pêne demi-tour et des 2 pénes automatiques</li><li>• Verrouillage manuel à clé du pêne central : le verrouillage par clé empêche l'ouverture déclenchée par la motorisation</li></ul> <p>Cet équipement doit être associé obligatoirement à un transformateur 12V - 2A, ainsi qu'à une de nos solutions de contrôle d'accès</p> <p>Le raccordement est à faire exécuter par un électricien</p>

# FERRAGE

## SERRURES

### SERRURES POUR BEQUILLES INT. & EXT.

SERRURES		
<b>Pack ferrage</b>		<i>Offert avec la menuiserie</i>
<b>SERRURES POUR BEQUILLES INT. &amp; EXT.</b>		<b>Plus-value serrure en fourniture : 94 €</b>
<b>Fercomatic</b>		
- 5 points* à déclencheur	0 €	Compris dans le pack ferrage de série
<b>Europa</b>		
- 5 points* à relevage	92 €	
- raidisseur et cache-raisseur		
<b>Fercomatic SHR</b>		Montage haute protection, chiffrer en plus :
- 5 points* (dont 2 crochets) à déclencheur	187 €	- Garniture de sécurité avec protecteur de cylindre - Cylindre de sécurité niveau 1 minimum

### SERRURES POUR BEQUILLES INT. & ELEMENTS DE TIRAGE EXT.

SERRURES		
<b>SERRURES POUR BEQUILLES INT., ELEMENT DE TIRAGE EXT.</b>		<b>Plus-value serrure en fourniture : 94 €</b>
<b>Secury</b>		
- 5 points* à clé		
- raidisseur et cache-raisseur		
▪ <b>standard</b>	194 €	
▪ <b>pêne à rouleau</b>	236 €	Ferme porte obligatoire, à chiffrer en plus
▪ <b>gâche journalière</b>	297 €	Ferme porte obligatoire, à chiffrer en plus
▪ <b>gâche électrique<sup>1</sup> à rupture</b>	514 €	
▪ <b>gâche électrique<sup>1</sup> à émission classique</b>	348 €	Porte 1 vantail uniquement
▪ <b>gâche électrique<sup>1</sup> à contact stationnaire</b>	348 €	
▪ <b>gâche électrique<sup>1</sup> à rupture + passe câble SF</b>	700 €	Porte 2 vantaux uniquement
▪ <b>gâche électrique<sup>1</sup> à émission classique + passe câble SF</b>	534 €	Comprend passe câble ou contacteur
▪ <b>gâche électrique<sup>1</sup> à contact stationnaire + passe câble SF</b>	534 €	
<b>Secury SHR</b>		Montage haute protection, chiffrer en plus :
- 5 points* (dont 2 crochets) à clé		- Garniture de sécurité avec protecteur de cylindre - Cylindre de sécurité niveau 1 minimum
- raidisseur et cache-raisseur		
▪ <b>standard</b>	381 €	
▪ <b>pêne à rouleau</b>	423 €	Ferme porte obligatoire, à chiffrer en plus
▪ <b>gâche journalière</b>	484 €	Ferme porte obligatoire, à chiffrer en plus
▪ <b>gâche électrique<sup>1</sup> à rupture</b>	701 €	
▪ <b>gâche électrique<sup>1</sup> à émission classique</b>	535 €	Porte 1 vantail uniquement
▪ <b>gâche électrique<sup>1</sup> à contact stationnaire</b>	535 €	
▪ <b>gâche électrique<sup>1</sup> à rupture + passe câble SF</b>	887 €	Porte 2 vantaux uniquement
▪ <b>gâche électrique<sup>1</sup> à émission classique + passe câble SF</b>	721 €	Comprend passe câble ou contacteur
▪ <b>gâche électrique<sup>1</sup> à contact stationnaire + passe câble SF</b>	721 €	
<b>Secury automatique</b>	194 €	
- 3 points* à déclencheur		
<b>Secury motorisée</b>		Prévoir un transformateur 12V et un contrôle d'accès
- 3 points* à déclencheur	680 €	Le raccordement du transformateur est à faire exécuter par un électricien
- déverrouillage motorisé		
<b>OPTIONS</b>		
<b>Transformateur 12V pour Secury motorisée</b>	232 €	Le raccordement est à faire exécuter par un électricien
<b>Digicode</b>	485 €	

RAIDISSEUR & CACHE RAIDISSEUR		
<b>Raidisseur</b>	46 €	
<b>Cache raidisseur</b>	46 €	Inclus de base avec les serrures Europa, Secury et Secury SHR

### <sup>1</sup> LES TYPES DE GACHES

<b>Mécanique journalière</b>	La gâche est maintenue mécaniquement en position de verrouillage. D'un simple geste, la gâche passe en position débloquée sans électricité, permettant de maintenir la porte déverrouillée. Idéale pour les ouvertures à double barres de tirage comme les commerces.
<b>Electrique à rupture</b>	La gâche est maintenue en position de verrouillage par le passage du courant. En cas de coupure de courant, la gâche déverrouille la porte automatiquement pour permettre l'évacuation.
<b>Electrique à émission classique</b>	La gâche est maintenue en position de verrouillage sans électricité. L'émission d'un courant électrique déverrouille temporairement la gâche jusqu'à son interruption, même si la porte n'a pas été ouverte. Prévoir une issue secondaire en cas de coupure de courant.
<b>Electrique à contact stationnaire</b>	La gâche est maintenue en position de verrouillage sans électricité. La gâche se déverrouille par une impulsion électrique et sa position est maintenue jusqu'à l'ouverture de la porte (mécanisme en deux temps). Prévoir une issue secondaire en cas de coupure de courant.

\* Le nombre de points peut varier en fonction de la dimension et de la forme du vantail.

# FERRAGE

## BEQUILLES INT. / EXT. & CYLINDRES

Les tarifs sont exprimés en plus-value par rapport à la poignée incluse dans le châssis. En fourniture seule, ajouter le prix de la poignée seule.

### BEQUILLES INT. & EXT.

ATLANTA		ATLANTA HP		ALSACE	
F9	Blanc	F9	Blanc	F9	Noir
NORMBAU	AMSTERDAM	ENTRAYGUES - SAILLIE NORMALE			
Inox	F9	FCP	Noir	Blanc	Laiton Vieilli

F9 Ton inox	Blanc	Noir	FCP	Laiton Poli	Laiton Vieilli	Inox mat	Gris
----------------	-------	------	-----	----------------	-------------------	----------	------

Pack ferrage	Offert avec la menuiserie							
<b>BEQUILLES INT. / EXT.</b>	Plus-value poignée en fourniture : 99 €							
Atlanta	0 €	0 €	-	-	-	-	-	Compris dans bâti
Stuttgart	0 €	0 €	-	-	-	-	-	Compris dans bâti
Alsace	0 €	-	0 €	-	-	-	-	Compris dans bâti
Normbau sur rosaces	-	-	-	-	-	192 €	-	
Entraygues	-	0 €	0 €	0 €	132 €	132 €	-	
Entraygues saillie ext rallongée	-	29 €	29 €	54 €	193 €	193 €	-	
<b>BEQUILLES HAUTE PROTECTION</b>	Plus-value poignée en fourniture : 99 €							
Atlanta HP	319 €	319 €	-	-	-	-	-	Protecteur de cylindre côté extérieur
Stuttgart HP	111 €	111 €	-	-	-	-	-	

HP = Haute Protection : Garniture avec protecteur de cylindre côté extérieur, fonction de retardateur d'effraction.

### CYLINDRES

Cylindres		
Standard débrayable	Option bouton	Niveau 2**

CYLINDRES & CLES					
Dimensions en fonction de la gamme. Lecture extérieur/intérieur.					
GAMME	PRODUIT	ATLANTA - STUTTGART	ATLANTA - STUTTGART HP	ENTRAYGUES	NORMBAU
UNI 8	Ouverture intérieure	70/40 - Cat. B	70/40 - Cat. B	60/35 - Cat. B	70/40 - Cat. B
	Ouverture extérieure	50/50 - Cat. B	55/50 - Cat. B	45/45 - Cat. B	55/55 - Cat. B
UNI 9	Ouverture intérieure	80/40 - Cat. C	85/40 - Cat. C	75/35 - Cat. C	80/40 - Cat. C
	Ouverture extérieure	50/60 - Cat. B	55/65 - Cat. C	45/55 - Cat. B	55/65 - Cat. C

HP = Haute Protection : Garniture avec protecteur de cylindre côté extérieur, fonction de retardateur d'effraction.

Niveau de sécurité	Classique	Niveau 1*	Niveau 2**
Cylindre débrayable – Catégorie B	39 €	101 €	319 €
Cylindre débrayable – Catégorie C	62 €	226 €	343 €
<b>PLUS-VALUES DES OPTIONS (à ajouter au prix du cylindre)</b>			
Cylindre bouton	42 €	42 €	42 €
Clés supplémentaires	11 €	49 €	70 €
S'entrouvrant	30 €	30 €	30 €
Clé en réassort	43 €	113 €	113 €

L'option s'entrouvrant n'est disponible que pour un même niveau de sécurité. Il est impossible d'ouvrir avec une même clé des cylindres de niveaux différents. Pour un complément de cylindre ou de clé, merci de bien vouloir nous préciser le n° de clé, ou nous transmettre une copie de la carte de propriété.

\*Niveau 1 : Clé réversible, numéro de code (n° à fournir pour reproduction de clé), protection contre le perçage et le crochetage.

\*\*Niveau 2 : Clé réversible brevetée, carte de propriété (obligatoire pour reproduction contre la copie illégale), haute protection contre le perçage et crochetage.

# FERRAGE

## BEQUILLES INT. & ELEMENTS DE TIRAGE EXT

Les tarifs sont exprimés en plus-value par rapport à la poignée incluse dans le châssis. En fourniture seule, ajouter le prix de la poignée seule.

### BEQUILLES INT. & ELEMENTS DE TIRAGE EXT.

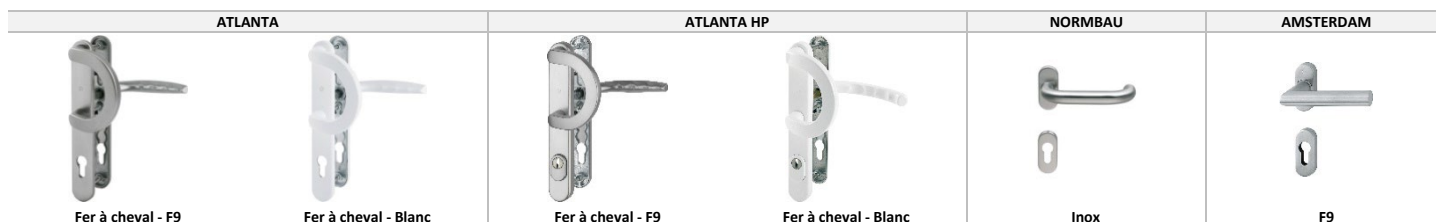

F9 Ton inox	Blanc	Noir	FCP	Laiton Poli	Laiton Vieilli	Inox mat	Gris
----------------	-------	------	-----	----------------	-------------------	----------	------

#### BEQUILLES INT. / TIRAGE EXT.

Plus-value poignée en fourniture : 99 €

Atlanta - Fer à cheval ext.	131 €	131 €	-	-	-	-	-	
Stuttgart - Fer à cheval ext.	29 €	29 €	-	-	-	-	-	
Stuttgart - Bouton fixe ext.	29 €	29 €	-	-	-	-	-	
<b>TIRAGE HAUTE PROTECTION</b>								Plus-value poignée en fourniture : 99 €
Atlanta - Fer à cheval HP	312 €	312 €	-	-	-	-	-	Protecteur de cylindre côté extérieur
Stuttgart - Fer à cheval HP	111 €	111 €	-	-	-	-	-	
Stuttgart - Bouton fixe HP	111 €	111 €	-	-	-	-	-	

HP = Haute Protection : Garniture avec protecteur de cylindre côté extérieur, fonction de retardateur d'effraction.

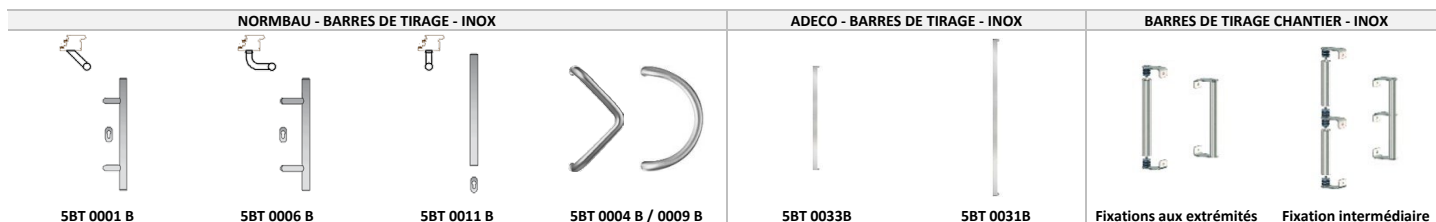

F9 Ton inox	Blanc	Noir	FCP	Laiton Poli	Laiton Vieilli	Inox mat	Gris
----------------	-------	------	-----	----------------	-------------------	----------	------

#### BEQUILLES INT. SEULES

Plus-value poignée en fourniture : 99 €

Normbau sur rosaces	-	-	-	-	-	117 €	-	1/2 ens. pour barres de tirage
Amsterdam sur rosaces	33 €	-	-	-	-	-	-	1/2 ens. pour barres de tirage

#### BARRES DE TIRAGE EXT. SEULES

LIGNE NORMBAU								1/2 ens Normbau conseillé
SBT 0001 B - L 500 mm	-	-	-	-	-	635 €	-	Support incliné
SBT 0003 B - L 2000 mm	-	-	-	-	-	983 €	-	
SBT 0006 B - L 500 mm	-	-	-	-	-	681 €	-	Support coudé
SBT 0008 B - L 2000 mm	-	-	-	-	-	1162 €	-	
SBT 0011 B - L 500 mm*	-	-	-	-	-	547 €	-	Support droit*
SBT 0013 B - L 2000 mm*	-	-	-	-	-	900 €	-	
SBT 0004 B - Triangle	-	-	-	-	-	617 €	-	
SBT 0009 B - Demi-cercle	-	-	-	-	-	570 €	-	
LIGNE ADECO								1/2 ens Amsterdam conseillé
SBT 0033 B - L 1040 mm	-	-	-	-	-	563 €	-	Pour portes CONTEMPO uniquement
SBT 0031 B - L 1440 mm	-	-	-	-	-	629 €	-	
LIGNE CHANTIER								1/2 ens. Normbau conseillé
SBT 0021 B - L 500 mm*	-	-	-	-	-	224 €	-	A fixer hors du passage de clé
SBT 0023 B - Toute hauteur	-	-	-	-	-	276 €	-	2 fixations
SBT 0026 B - Toute hauteur	-	-	-	-	-	501 €	-	3 fixations

Tarification des barres de tirage seules sans poignée.



Barres de tirage ligne Normbau conseillée avec ensemble béquille Normbau int. / Demi-ensemble sur rosaces ext. ou montage barre double (int. et ext., chiffreage x2)

Barres de tirage ligne ADECO conseillée avec ensemble béquille Amsterdam int. / Demi-ensemble sur rosaces ext.









\* Barre de tirage support droit : compatible uniquement avec ouverture extérieure, coté extérieur. A fixer hors du passage de clé.

# FERRAGE

## PAUMELLES & OUVERTURE EXTERIEURE

	Soufflet	Rectangulaire	Formes spéciales	Référence de ... mm	Référence à ... mm	Nb paires Ouv/Drt	
<b>TOLERANCES *</b>							
<b>Paumelles SFS - Porte</b>				Hauteur	Hauteur		
		130 kg maxi	80 kg maxi	1600	2200	3	Pour ouverture intérieure uniquement. Attention à l'encombrement des paumelles
		L/H < 2	L/H < 2	2201	2800	4	
<b>Paumelles Hahn triple corps - Porte</b>							
		130 kg maxi	80 kg maxi	1600	2200	3	Pour ouverture extérieure uniquement. Attention à l'encombrement des paumelles
		L/H < 2	L/H < 2	2201	2800	4	

\*Les tolérances sont données à titre d'information et font référence aux dimensions d'ouvrant. Sous réserve de validation par notre bureau d'études selon la configuration du châssis.

SFS				SFS TURLUPETS		HAHN triple corps		
								
F9	Blanc	Noir	Laiton Vieilli*	Blanc	Noir	F9	Blanc	Brun 8014
F9 Ton inox		Blanc	Noir	FCP	Laiton Poli	Laiton Vieilli		

Pack ferrage							Offert avec la menuiserie
<b>Paumelles SFS - Porte</b>				Plus-value ferrage :			Prix par paumelle
Paumelle SFS standard	67 €	67 €	67 €	-	-	67 €*	3 paumelles incluent dans le pack ferrage
Paire d'embouts Turlupets	-	68 €	68 €	-	-	68 €*	Option à chiffrer en plus
<b>Paumelles HAHN - Porte</b>				Plus-value ferrage :			Prix par paumelle
Paumelle HAHN triple corps	170 €	170 €	-	-	-	170 €*	Pour ouverture extérieure

\*Paumelle SFS bronze clair, simili laiton vieilli. \*Paumelle HAHN triple corps brune, RAL 8014.

### OUVERTURE EXTERIEURE

#### OUVERTURE EXTERIEURE

##### Pack ouverture extérieure

- 3 paumelles HAHN triple corps ton inox : 510 €
- Dormant élargi au 3 sens : 68 € / côté
- Forfait ouverture extérieure : 212 €

926 € / vantail

Une quatrième paumelle est à chiffrer en plus en cas d'ouvrant supérieur à 2290 mm de hauteur

**Remarques :** Les impostes ou châssis latéraux sont obligatoirement à chiffrer en châssis assemblés (plus-value rainures et languette à prendre en compte). Formes cintrées en ouverture extérieure sous réserve de validation technique par notre bureau d'étude



# EXEMPLES DE CHIFFRAGE

## METHODES DE CALCUL

### EXEMPLE 1

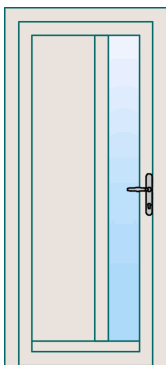

#### GAMME TRADI

Porte TRADI UNI 9 ouverture extérieure  
Modèle **ARNICA 002** (H/L = 1970\*890)  
Essence Pin, Finition Incolore, Finition alu Acier Cor-ten (effet rouille)  
Triple vitrage 44.2 FE /\_ / 4 Satinovo /\_ / 4 FE  
Pack ferrage de série, ligne STUTT GART F9

#### CHIFFRAGE

- + € Grille **ARNICA 002** (€ H de 1900 à 2290 / Largeur de 700 à 900), gamme **UNI 9**, essence **Pin**, finition alu **Tons bois**
- + € **Vitrages Catégorie TD** (plus-value)
- + Pack ferrage de série (sans plus-value), comprenant :
  - Serrure Ferromatic 5 points & Cylindre standard débrayable + 3 clés\*
  - Jeu de 3 paumelles SFS ton inox F9
  - Béquille sans protecteur de cylindre - Ligne STUTT GART, couleur F9
- + € **Pack ouverture extérieure** comprenant :
  - 3 Paumelles HAHN triple corps ton inox
  - Dormant élargi aux 3 sens
  - Forfait ouverture extérieure
- + € Options et accessoires supplémentaires si nécessaire

### EXEMPLE 2



#### GAMME CRÉA GÉO

Porte CRÉA GÉO UNI 8 ouverture intérieure  
Modèle **KUBYK** (H/L = 2150\*930)  
Essence Chêne, Finition RAL 7035, Finition alu RAL standard  
Double vitrage SP10 (44.6 /\_ / 4 mm)  
Pack ferrage de série

#### CHIFFRAGE

- + Grille **Double vitrage - Ligne Fusion** (€ H / Largeur de 901 à 1100), essence **Chêne**, finition alu **RAL standard**
- + **Plus-value insert inox brossé** (Obligatoire pour le modèle KUBYK)
- + Pack ferrage de série (sans plus-value), comprenant :
  - Serrure Ferromatic 5 points & Cylindre standard débrayable + 3 clés\*
  - Jeu de 3 paumelles SFS ton inox F9
  - Ensemble béquilles int./ext. - ligne ATLANTA, ton F9
- + € Options et accessoires supplémentaires si nécessaire

### EXEMPLE 3



#### GAMME CONTEMPO

Porte CONTEMPO UNI 8, ouverture intérieure  
Modèle 367-0, catégorie 5 (H/L = 2295\*1150)  
Essence Chêne, Finition alu RAL structuré 1019  
Serrure Secury motorisée & système de contrôle d'accès  
Barre de tirage NT.STG 322 support coudé longueur 2000 mm (SBT 0008 B)  
Inserts inox intérieurs reproduit à l'identique  
Fixe latéral vitré en dormant (H/L = 2295\*630) - Double vitrage 44.2 FE /\_ / Chinchilla 4 mm

#### CHIFFRAGE

- + € Grille **CONTEMPO** (€ H de 2200 à 2300 / Largeur de 1101 à 1200), essence **Chêne**, finition alu **RAL standard**
- + € **Plus-value insert inox** reproduit à l'identique sur face intérieure bois
- + Pack ferrage de série (sans plus-value), comprenant :
  - Cylindre standard débrayable + 3 clés\*
  - Jeu de 3 paumelles SFS ton inox F9 (4<sup>ème</sup> paumelle intégrée dans la grille CONTEMPO)
- + € **1/2 ensemble sur rosaces**, sans protecteur de cylindre - Ligne NORMBAU, inox
- + € Barre de tirage **NT.STG 322** support coudé longueur 2000 mm, inox
- + € Serrure **Secury motorisée**
- + € Transformateur 12V
- + € Digicode
  
- + € Grille **Fixe vitré en dormant** (€ H/L = 2300\*700) majorée du **Coefficient Gamme - Essence & Finition**
- + € **Recharge** (€ ml) sur seuil aluminium majorée du **Coefficient Gamme - Essence & Finition**
- + € **Vitrage** (€ H/L = 2300\*700) suivant composition au choix (grille vitrage pour fixes vitrés en dormant)
  
- + € Options et accessoires supplémentaires si nécessaire

# CONDITIONS GENERALES DE VENTE

## 1. GENERALITES

Le fait de passer commande implique l'adhésion entière et sans réserve de l'acheteur aux présentes conditions générales de vente. Aucune condition particulière ne peut, sauf acceptation écrite du vendeur, prévaloir contre les conditions générales de vente.

## 2. DEVIS

Les prix indiqués pour les produits cités dans le devis restent valables pendant 3 mois sauf accord contraire confirmé par écrit. Nos prix sont établis d'après les mesures et spécifications qui nous sont fournies pour l'établissement du devis. Ils seront le cas échéant modifiés selon les dimensions et difficultés supplémentaires non prévues initialement.

## 3. PRISE DE COMMANDE

Les commandes ne sont définitives que lorsqu'elles sont confirmées par écrit pour les clients professionnels. Les commandes ne sont définitives qu'après la prise des métrés pour les particuliers. La société se réserve le droit d'annuler une commande en cas de non versement de l'acompte prévu. Le vendeur n'est lié par les commandes prises par ses représentants ou employés que si les conditions citées ci-dessus sont respectées. La livraison et la pose ne sont incluses dans le prix de vente que s'il y a eu un accord écrit. Le client ne peut prétendre à aucune indemnisation en cas de refus d'une commande par la société.

## 4. MODIFICATION DE COMMANDE

Toute modification ou résiliation de commande demandée par l'acheteur nécessite un accord écrit du vendeur.

## 5. LIVRAISON

Les délais de livraison sont précisés sur le devis pour les ventes aux particuliers et sur les confirmations de commandes pour les ventes aux professionnels. A titre d'information, les livraisons en France métropolitaine se font dans un délai qui court à compter de l'enregistrement technique de votre commande, sous réserves que tous les renseignements nécessaires pour le lancement en fabrication sont fournis. En cas d'omission, l'inexactitude ou de modifications, le délai est redéfini en fonction de la charge existante. Dans ce cas, aucun recours contre notre société ne pourra être exécuté. Le vendeur se réserve le droit d'apporter à tout moment toute modification qu'il juge utile à ses produits et sans obligation de modifier les produits précédemment livrés ou en cours de commande. Il se réserve le droit de modifier sans avis préalable les modèles définis dans ses prospectus ou catalogues.

Pour les particuliers, le délai de livraison ne commence à courir qu'après la prise des métrés. Pour les clients professionnels, le délai de livraison ne commence à courir qu'à l'édition de la confirmation de commande. En cas de livraison sur châssis de transport métallique, l'acheteur est responsable de la restitution en bon état de ceux-ci, à concurrence d'un montant de 550,- € H.T.

Sauf convention particulière, les frais de livraison pour les clients professionnels sont franco de port pour toute livraison supérieure à 2500€ HT et comprise dans nos tournées standards.

Sauf cas particulier ou indisponibilité d'un ou plusieurs produits, les produits commandés seront livrés en une seule fois.

## 6. RECEPTION

a) Réception des marchandises :

Les marchandises sont réputées être conformes en départ usine ou entrepôt, même en cas de livraison par nos soins. Lors de leur arrivée au domicile du destinataire, il appartient à l'acheteur ou à son représentant de faire les réserves éventuelles au transporteur. Sauf stipulation contraire notifiée par l'acheteur sur le bon de commande, l'acheteur ou son représentant autorise le vendeur ou ses préposés à effectuer le déchargement des marchandises en l'absence de réceptionnaire sans recours possible pour vol, détérioration, bris de glace, etc.

Sans préjudice des dispositions à prendre vis-à-vis du transporteur, les réclamations sur les vices apparents ou sur la non-conformité du produit livré au produit commandé ou au bordereau d'expédition doivent être formulées par écrit dans les 8 jours de l'arrivée des produits. Il appartiendra à l'acheteur de fournir toute justification quant à la réalité des vices ou anomalies constatés. Il devra laisser au vendeur toute facilité pour procéder à la constatation de ces vices et pour y porter remède. Il s'abstiendra d'intervenir lui-même ou de faire intervenir un tiers à cette fin.

b) Exécution et réception des travaux :

Préalablement au début d'exécution, l'acheteur aura obtenu l'ensemble des autorisations administratives, d'urbanisme, des bâtiments de France le cas échéant, et autres si nécessaire. Il s'agit de la responsabilité de l'acheteur.

Le chantier, pour les particuliers et les professionnels, devra être dans un état conforme aux exigences légales et réglementaires en matière d'hygiène et de sécurité. Tous les frais liés à la mise en conformité seront à la charge de l'acheteur. Avant le début des travaux de pose, l'acheteur devra s'assurer d'un accès libre et sécurisé à la zone des travaux. A défaut, le vendeur se réserve le droit de ne pas intervenir et de facturer à l'acheteur le déplacement inutile.

Les travaux de pose peuvent être réalisés par des équipes propres ou des entreprises agréées en sous-traitance.

Les travaux devront être réceptionnés par l'acheteur dès la fin des travaux qui devra prendre toutes les dispositions pour être présent. A défaut, la réception sera réputée être intervenue. Les réclamations sur les vices apparents ou la non-conformité du produit livré par rapport à la commande ou au bon de livraison doivent être formulées par écrit dans les 8 jours après la réception des travaux. Il appartiendra à l'acheteur de fournir toute justification quant à la réalité des vices ou anomalies constatés. Il devra laisser au vendeur toute facilité pour procéder à la constatation de ces vices et pour y porter remède. Il s'abstiendra d'intervenir lui-même ou de faire intervenir un tiers à cette fin.

La date de la facture, et ce même si des réserves sont émises, sera le point de départ de la garantie décennale, de la garantie de bon fonctionnement et du délai d'un an au cours duquel le maître d'ouvrage ou ses représentants auront obligation de faire mainlevée de la caution. Il en sera de même lorsque le maître d'ouvrage ou ses représentants prendront possession de tout ou partie des locaux dans lesquels auront été réalisés les travaux et ce même en l'absence de procès-verbal de réception.

Les clients professionnels (revendeurs, menuisiers) ont l'obligation d'assurer un SAV minimum qui comprend les petits travaux.

## 7. RETOUR

Pour les particuliers, dans le cas des ventes conclues au domicile du client, l'acheteur bénéficie du droit de rétractation (Cf. article 15). Dans les autres cas, il ne bénéficie pas de droit de rétractation. Lorsque l'acheteur souhaite faire valoir ce droit, il doit le faire savoir au vendeur dans le délai légal prévu à cet effet. En cas de retour du bien au motif de la rétractation l'acheteur supporte les frais de renvoi y compris lorsque le bien, en raison de sa nature, ne peut normalement être renvoyé par la poste.

Tout retour de produit doit faire l'objet d'un accord formel entre le vendeur et l'acquéreur. Tout produit retourné sans cet accord serait maintenu à la disposition de l'acquéreur et ne donnerait pas lieu à l'établissement d'un avoir. En cas de retour du bien au motif d'une anomalie ou d'une non-conformité du bien, le vendeur supporte les frais de renvoi.

## 8. GARANTIE

Nos produits bénéficient des garanties légales en vigueur, notamment la garantie décennale. Les interventions au titre de la garantie ne sauraient avoir pour effet de prolonger la durée de celle-ci. Au titre de cette garantie, la seule obligation incombant au vendeur sera le remplacement gratuit ou la réparation du produit ou de l'élément reconnu défectueux par ses services. Tout produit appelé à bénéficier de la garantie doit en effet être au préalable soumis au service après-vente du vendeur, dont l'accord est indispensable pour tout remplacement. Toutes les pièces amovibles et tous les réglages sont couverts 2 ans. Durant la garantie de «bon fonctionnement», toute intervention donne lieu à la facturation des frais de déplacement. Les défauts et détériorations provoqués par l'usure naturelle ou par un accident extérieur (montage erroné, entretien défectueux, utilisation anormale) ou encore par une modification du produit non prévue ou spécifiée par le vendeur, sont exclus de la garantie. De même, la garantie ne jouera pas pour les vices apparents dont l'acquéreur devra se prévaloir dans les conditions du paragraphe 6.

## 9. PAIEMENT

Sauf convention expresse et contraire, nos factures sont payables net d'escompte soit à la livraison, soit à l'enlèvement, soit à la pose. En cas de retard de paiement, le vendeur pourra suspendre toutes les commandes ou interventions en cours, sans préjudice de toute autre voie d'action. Toute somme non payée à l'échéance prévue, donnera lieu de plein droit et sans mise en demeure préalable (selon l'article L441-6 du code de commerce modifié par la loi de Modernisation de l'Economie du 6 août 2008), au paiement d'intérêts de retard d'un montant égal à trois fois le taux de l'intérêt légal. En aucun cas, les paiements ne peuvent être suspendus ni faire l'objet d'une quelconque compensation sans l'accord écrit du vendeur. En cas d'escompte exceptionnel pour paiement comptant, celui-ci sera déduit de notre chiffre d'affaires taxable. Le montant de la TVA déductible doit donc être diminué du montant de celle afférente à l'escompte.

Le règlement des sommes dues postérieurement à la date d'éligibilité figurant sur la facture majorera de plein droit le montant de celle-ci de l'indemnité forfaitaire de 40 € prévue à l'article L441-6 alinéa 12 du code du commerce, et dont le montant est fixé par le décret n°2012-1115 du 2 octobre 2012 (article D441-5 du code des procédures civiles d'exécution).

En cas de modification réglementaire du montant de cette indemnité forfaitaire, le nouveau montant sera, de plein droit, substitué à celui figurant dans les présentes conditions générales de vente ou conditions de règlement.

L'application de plein droit de cette indemnité forfaitaire ne fait pas obstacle à l'application d'une majoration complémentaire de la créance à due concurrence de l'intégralité des sommes qui auront été exposées, quelle qu'en soit la nature, pour le recouvrement de la créance.

Toutes modifications, soit de taux, soit de la nature des taxes fiscales, parafiscales, douanières éventuellement ou autres, auxquelles sont assujetties nos ventes, sont répercutées, dès leur date légale d'application, sur les prix déjà remis par le vendeur à l'acheteur ainsi que sur ceux des commandes en cours. Ces modifications ne peuvent en aucun cas être un motif de résiliation de la commande.

## 10. CLAUSE PENALE

De convention expresse, et sauf report sollicité à temps et accordé par nous, le défaut de paiement de nos prestations à l'échéance fixée entraînera l'exigibilité immédiate de toutes les sommes restant dues, quel que soit le mode de règlement prévu et l'application à titre de clause pénale, d'une indemnité égale à 15% des sommes dues.

## 11. RESERVE DE PROPRIETE

Le transfert de propriété de la chose vendue est subordonné au complet paiement du prix à l'échéance par l'acheteur. Il est précisé que par complet paiement du prix le vendeur entend l'encaissement effectif du titre de paiement et non pas la remise d'un titre créant une obligation de payer.

Toutefois, les risques sont transférés dès la livraison. Le défaut de paiement de l'une quelconque des échéances peut entraîner la revendication des biens. La réserve de propriété de la chose vendue se transporte sur la créance du prix de cette chose quand elle est revendue par le premier acquéreur.

## 12. LIEU DE JURIDICTION

Pour les particuliers, conformément à l'article L141-5 du code de la consommation, l'acheteur peut saisir à son choix, outre l'une des juridictions territorialement compétentes en vertu du code de procédure civile, la juridiction du lieu où il demeurerait au moment de la conclusion du contrat ou de la survenance du fait dommageable. Les particuliers ont la possibilité de recourir à un processus de médiation conformément à l'ordonnance du 20 août 2015 et du décret d'application du 30 octobre 2015.

Pour les professionnels, tout litige à la présente vente, d'appel en garantie ou de pluralité de défendeurs serait à défaut d'accord amiable de la compétence exclusive des tribunaux dont dépend le siège social du vendeur.

## 13. NULLITE

La nullité éventuelle d'une des clauses susmentionnées par exemple en raison d'un changement de la législation n'entraîne pas la nullité des autres clauses de ces conditions générales de vente.

## 14. DROIT A L'IMAGE

L'acheteur autorisera, le cas échéant à titre gracieux et après demande, le vendeur à photocopier, dans le but de reproduire dans ses catalogues, supports publicitaires et sites Internet, les réalisations effectuées avec des produits HILZINGER.

## 15. CAS PARTICULIER DU DEMARCHE A DOMICILE / DE LA VENTE HORS ETABLISSEMENT

Les opérations visées à l'article L. 121-16 doivent faire l'objet d'un contrat dont un exemplaire doit être remis au client au moment de la conclusion de ce contrat et comporter, à peine de nullité, les mentions suivantes : Noms du vendeur et du démarcheur / Adresse du fournisseur et toutes les informations relatives à son identité, ses coordonnées et ses activités / Adresse du lieu de conclusion du contrat / Désignation précise de la nature et des caractéristiques des biens offerts ou des services proposés / Conditions d'exécution du contrat, notamment les modalités et le délai de livraison des biens, ou d'exécution de la prestation de services / Prix global à payer et modalités de paiement ; en cas de vente à tempérament ou de vente à crédit, les formes exigées par la réglementation sur la vente à crédit, ainsi que le taux nominal de l'intérêt et le taux effectif global de l'intérêt déterminé dans les conditions prévues à l'article L. 313-1 / Le consommateur dispose d'un délai de quatorze jours pour exercer son droit de rétractation d'un contrat conclu hors établissement, sans avoir à motiver sa décision ni à supporter d'autres coûts que ceux prévus aux articles L. 121-21-3 à L. 121-21-5.

<http://www.legifrance.gouv.fr/affichCodeArticle.do?cidTexte=LEGITEXT000006069565&idArticle=LEGIARTI000028741418&dateTexte=&categorieLien=cid> Toute clause par laquelle le consommateur abandonne son droit de rétractation est nulle. Le délai court à compter du jour de la conclusion du contrat. Le contrat prévoit un modèle de formulaire de rétractation. La charge de la preuve de l'exercice du droit de rétractation dans les conditions prévues au présent article pèse sur le consommateur.

Art. L121-21 : Si le consommateur souhaite que l'exécution d'une prestation de services commence avant la fin du délai de rétractation mentionné à l'article L. 121-21, le professionnel recueille sa demande expresse sur papier ou sur support durable. Le consommateur qui a exercé son droit de rétractation d'un contrat de prestation de services dont l'exécution a commencé, à sa demande expresse, avant la fin du délai de rétractation verse au professionnel un montant correspondant au service fourni jusqu'à la communication de sa décision de se rétracter ; ce montant est proportionné au prix total de la prestation convenue dans le contrat. Aucune somme n'est due par le consommateur ayant exercé son droit de rétractation si sa demande expresse n'a pas été recueillie en application du premier alinéa du présent article ou si le professionnel n'a pas respecté l'obligation d'information prévue au 4° de l'article L. 121-17.





**hilzinger** <sup>®</sup>  
Fabricant de Fenêtres et Portes.

**Couval**  
groupe **hilzinger** 

  
qualité traditionnelle  
franco-allemande

Menuiserie COUVAL – Z.I. Les Meix  
88360 RUPT-SUR-MOSELLE

