



- Tarif Bois - Portes d'entrée

TRADI
CRÉA GÉO
ISO
QUINCAILLERIE



TARIF EN EUROS, HORS TAXES, HORS POSE

AVANT-PROPOS

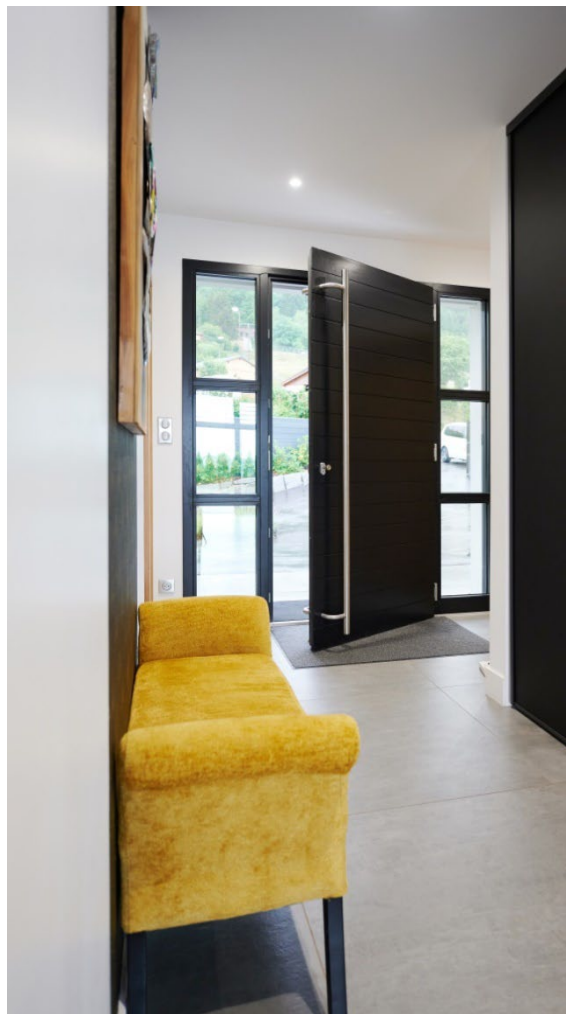

Ce présent tarif vous est proposé pour vous permettre de chiffrer vos portes d'entrée bois pour les gammes **TRADI** (68 - 80 - 92 mm), **CREA GEO** (68 - 80 - 92 mm) et **ISO** (68 - 85 mm).

Pour mieux vous accompagner dans vos démarches, nous proposons également des solutions de chiffrages informatisés tels que Mypricer, Prodevis, ou 3E Look. Pour tous renseignements sur ces logiciels, n'hésitez pas à contacter votre interlocuteur commercial ou notre service informatique.

LECTURE DU TARIF

Notre tarif repose sur des grilles de prix par modèle sur lesquelles s'ajoute obligatoirement un forfait finition. Chaque grille comprend un équipement standard précisé en tête de tableau pour une menuiserie rectangulaire. Les différentes options s'additionnent sous forme de plus-values unitaire, au mètre linéaire, au mètre carré et soumis parfois à coefficients : les pastilles d'informations vous guideront.

Le chiffrage des compositions avec des formes spécifiques (menuiseries avec dormants cintrés, coins de mouchoir) s'établit en ajoutant un système de plus-values formes spéciales. Exclusivement les modèles marqués d'une pastille d'information sont compatibles en forme. Seul notre bureau d'études saura garantir et valider la faisabilité de vos demandes particulières.

Pour finir, une synthèse des accessoires et quincailleries vous permettront de personnaliser votre menuiserie : poignées, bavettes aluminium extérieures, habillage bois, quincaillerie....

Vous avez ainsi les clés en main pour réaliser le chiffrage de vos portes d'entrée bois (Hors portes de service, qui sont, elles, à retrouver dans notre tarif dédié à la gamme bois SECURA).

Pour vos questions techniques ou demandes de chiffrage plus complexes, notre service commercial est à votre disposition.

INFORMATION ECO-CONTRIBUTION

Depuis le 1^{er} janvier 2023 et dans le cadre de la filière à Responsabilité Élargie du Producteur (REP) pour les Produits et Matériaux de Construction du secteur du Bâtiment (PMCB), une « éco-taxe » est collectée par chaque entreprise mettant sur le marché les produits qu'elle fabrique. Cette nouvelle taxe, dont le montant varie suivant la typologie de produit, sera ensuite reversée à un organisme collecteur sous le contrôle de l'administration fiscale.

Si vous souhaitez rester informé de nos dernières nouveautés et des actualités tarifaires, nous vous invitons à vous connecter sur notre site internet <https://www.hilzinger.fr/> rubrique Espace PROS. Vous y retrouverez toutes nos brochures et fiches produits ainsi que nos feuilles de métrés.



Espace PROS

POUR VOS DEMANDES

Devis	devis-couval@hilzinger.fr
Commandes	commandes-couval@hilzinger.fr
Logistique	sgc-couval@hilzinger.fr
SAV	sav-couval@hilzinger.fr
Marketing	marketing@hilzinger.fr
Service informatique	sos-informatique@hilzinger.fr
Standard usine Rupt-Sur-Moselle	03.29.24.34.27

SOMMAIRE

GAMMES BOIS

Essences & Finitions
Option forme & Pack ferrage
Vitrages : Catégories de prix & Petits bois intégrés

TARIFS TRADI

PAGES 12 A 72

Présentation des modèles
Tarifs par modèles
Coupes

TARIFS CRÉA GÉO

PAGES 74 A 82

Tarifs par modèles
Coupes

TARIFS ISO

PAGES 84 A 92

Tarifs par modèles
Coupes

IMPOSTES & FIXES LATÉRAUX

PAGES 94 A 97

Tarifs fixes vitrés en dormant
Vitrages pour fixes

TRADI - MODELE LIBRE

PAGES 98 A 105

Méthode de chiffrage & Exemples
Chiffrage Etape par Etape - TRADI
Chiffrage Etape par Etape - TIERCE

ACCESSOIRES

PAGES 106 A 110

Bois - Dormant / Ouvrant / Habillage -
Tablettes extérieures

FERRAGE

PAGES 112 A 123

Fermes portes & Verrouillage semi-fixe
Systèmes anti-panique & Bandeaux ventouses
Serrures & Systèmes de contrôle d'accès
Béquilles, Poignées pour châssis ouvrants & Eléments de tirage
Paumelles & Fiches pour châssis ouvrant
Cylindres & Ouverture extérieure
Grilles de défense pour châssis ouvrants
Quincaillerie d'ornement

EXEMPLES DE CHIFFRAGE

CONDITIONS GENERALES DE VENTE



INDEX

Gamme TRADI

Abélie 101	22
Abélie 111	22
Abélie 201	23
Abélie 202	23
Abélie 206	24
Abélie 211	24
Abélie 212	25
Abélie 216	25
Alamanda 003	62
Alysse 101	40
Alysse 111	40
Alysse 201	41
Alysse 202	41
Alysse 206	42
Alysse 211	42
Alysse 212	43
Alysse 216	43
Belladone 101	30
Belladone 201	30
Belladone 202	31
Belladone 206	31
Benoîte 101	68
Benoîte 201	68
Benoîte 202	68
Camélia 101	26
Camélia 111	26
Camélia 201	27
Camélia 202	27
Camélia 206	28
Camélia 211	28
Camélia 212	29
Camélia 216	29
Capucine 001	62
Capucine 101	63
Capucine 201	63
Capucine 202	63
Carline 101	52
Cosmos 001	51
Cosmos 101	51
Cycas 101	62
Daphné 003	48
Daphné 004	48
Daphné 005	49
Droséra 101	60
Droséra 201	60
Droséra 202	60
Dryade 101	53
Érine 101	36
Érine 111	36
Érine 201	37
Érine 202	37
Érine 206	38
Érine 211	38
Érine 212	39
Érine 216	39
Filao 101	50
Fuchsia101	61
Fuchsia 201	61
Fuchsia 202	61
Garance 101	59
Garance 201	59
Garance 202	59
Giroflée 101	50
Hopaline 103	58
Hopaline 113	58

Jasmin 101	65
Jasmin 201	65
Jasmin 202	65
Magnolia 101	34
Magnolia 201	34
Magnolia 202	35
Magnolia 206	35
Molène	54
Molinie 101	67
Molinie 201	67
Molinie 202	67
Mufler	52
Narcisse 003	56
Narcisse 013	56
Nérine	55
Nivéole 101	32
Nivéole 201	32
Nivéole 202	33
Nivéole 206	33
Parnassie 101	64
Parnassie 201	64
Parnassie 202	64
Pimprenelle 101	53
Prêle 101	54
Réséda 101	18
Réséda 111	18
Réséda 201	19
Réséda 202	19
Réséda 206	20
Réséda 211	20
Réséda 212	21
Réséda 216	21
Sauge 202	57
Sauge 212	57
Seitan 101	66
Seitan 201	66
Seitan 202	66
Vératre 101	55
Véronique 101	44
Véronique 111	44
Véronique 201	45
Véronique 202	45
Véronique 206	46
Véronique 211	46
Véronique 212	47
Véronique 216	47
Violette 101	49

GAMME CRÉA GÉO

Aquila	76
Ardo	78
Audrey	76
Barcelone	76
Berlin	76
Beton	78
Borna	78
Brattea	76
Budapest	76
Claso	78
Cort	78
Filao	76
Finessa	76
Fleur	76
Folium	76
Hexaédre	76

Jade	76
Kubyk	78
Lagoon	78
Linoa	76
Loft Bois	78
Madrid	76
Manalis	76
Miroir	78
Musca	76
Noyer	78
Olive	76
Oris	76
Pyxis	76
Quadral	76
Rivera	78
Rudus	78
Sakura	76
Salma	76
Salsa	76
Solea	76
Star	76
Step	76
Tétraèdre	76
Turin	76
Urby	78
Wood	78

GAMME ISO

Amsterdam	88
Athènes	88
Auckland	88
Bangkok	86
Berlin	88
Beyrouth	88
Bogota	86
Brasilia	86
Bruxelles	88
Canberra	88
Carcas	86
Doha	88
Dublin	88
Hanoï	88
Helsinki	88
Jakarta	88
Kiev	86
Kigali	88
Londres	88
Madrid	88
Manille	86
Mexico	86
New Dehli	88
Oslo	88
Paris	88
Quito	86
Rome	88
Saane	88
Santiago	86
Seoul	88
Singapour	88
Sofia	86
Stockholm	88
Tôkyô	88
Tunis	88

ESSENCES

ESTHETISME & DURABILITE

NOS ESSENCES

Nous choisissons les essences de bois avec le plus grand soin pour vous garantir non seulement une qualité exceptionnelle des portes bois, mais également pour s'inscrire dans une démarche de développement durable. La menuiserie Couval est certifiée PEFC et utilise essentiellement des essences de bois issues de forêts européennes contrôlées : France, Allemagne et Espagne.



Le matériau bois étant une matière naturelle vivante, il peut présenter des aspérités telles que d'éventuelles traversées de résine ou relevés de fibres indépendamment du processus de fabrication utilisé. Les remontées de défauts directement associés aux aspérités naturelles du bois ne pourront faire l'objet de réclamation client.

Toutes nos menuiseries bénéficient d'une application de finition et sont traitées sur notre site de production à Rupt-sur-Moselle (88) 4 couches : un fongicide et insecticide, un primaire teinté, une pré-finition composée d'une lasure d'imprégnation et de semi-finition, puis une couche de finition de 250 microns, humide de peinture.

Nos produits sont disponibles en traitement de préservation seul IFH (Insecticide, Fongicide, Hydrofuge) incolore, brun ou prépeint blanc.

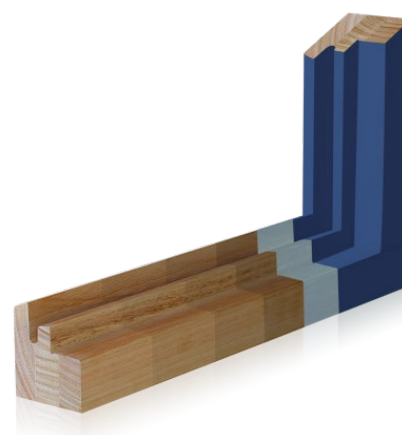

NOS LASURES TRANSPARENTES

Disponible sur toutes nos essences de bois, nos lasures transparentes sauront mettre en avant les reliefs du bois tout en garantissant au produit une protection contre le vieillissement face aux intempéries et aux UV. Une certaine variabilité dans le rendu de la finition peut toutefois être constatée, directement liée aux caractéristiques et aspérités naturelles des essences utilisées.



NOS SATURATEURS

Pour les essences résineuses, optez pour nos finitions non filmogènes et offrez une protection en profondeur contre les agressions climatiques, tout en mettant en valeur le veinage et la beauté naturelle du bois.

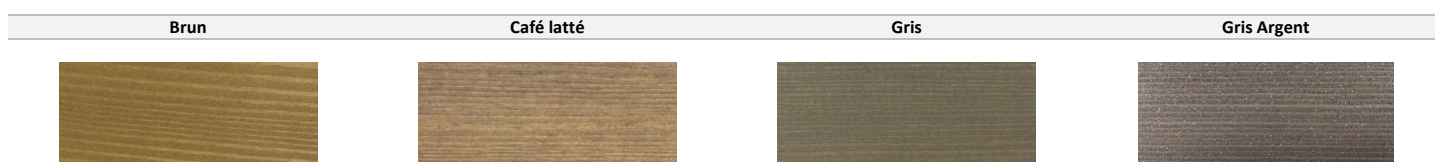

* Visuels de présentation, non-contractuels.

FINITIONS OPAQUES

RAL STANDARDS & PERENITE

NOTRE PALETTE DE COULEURS STANDARDS

Seuls les RAL listés ci-dessous sont compris dans le forfait Finition - RAL. Tout autre coloris fera obligatoirement l'objet d'une demande de prix spécifique, y compris les contre-typages.

Nous attirons votre attention sur les préconisations à prendre en compte pour un choix de finition le plus judicieux possible et assurer une bonne pérennité du revêtement dans le temps. Les RAL dont l'indice luminosité L du code ACC* est inférieure à 40 sont susceptibles de provoquer les problèmes suivants : changement de couleur, cloques, fissures ou écoulements de résines, dus à une température en surface excessive en raison de la coloration foncée. L'exposition aux intempéries et au soleil peut motiver et accélérer ces phénomènes. Une réflexion particulière sera donc à porter lors du choix de votre finition, ainsi que sur l'entretien de vos menuiseries au fil des années.

Pour prolonger l'esthétisme de vos menuiseries bois, optez pour notre kit d'entretien spécifique à notre finition :

Kit d'entretien de la finition

88 €

L'entreprise décline toute responsabilité en cas de problèmes liés aux coloris foncés.

RAL	L ACC*	RAL	L ACC*	RAL	L ACC*	RAL	L ACC*	RAL	L ACC*	RAL	L ACC*	RAL	L ACC*	RAL	L ACC*	RAL	L ACC*
1000	69 ★	2000	51 ★	3000	31 ★	4001	39 ★	5000	26 ★	6000	38 ★	7000	49 ★	8000	40 ★	9001	83 ★
1001	67 ★	2001	40 ★	3001	27 ★	4002	31 ★	5001	22 ★	6001	33 ★	7001	55 ★	8001	41 ★	9002	79 ★
1002	66 ★	2002	37 ★	3002	28 ★	4003	48 ★	5002	19 ★	6002	28 ★	7002	45 ★	8002	29 ★	9003	87 ★
1003	67 ★	2003	58 ★	3003	23 ★	4004	19 ★	5003	16 ★	6003	27 ★	7003	43 ★	8003	32 ★	9004	06 ★
1004	63 ★	2004	48 ★	3004	19 ★	4005	41 ★	5004	08 ★	6004	20 ★	7004	56 ★	8004	33 ★	9005	07 ★
1005	57 ★	2008	53 ★	3005	16 ★	4006	32 ★	5005	24 ★	6005	18 ★	7005	40 ★	8007	27 ★	9010	88 ★
1006	60 ★	2009	47 ★	3007	12 ★	4007	15 ★	5007	35 ★	6006	19 ★	7006	38 ★	8008	30 ★	9011	09 ★
1007	60 ★	2010	46 ★	3009	22 ★	4008	34 ★	5008	18 ★	6007	15 ★	7008	35 ★	8011	21 ★	9016	88 ★
1011	51 ★	2011	53 ★	3011	21 ★	4009	51 ★	5009	30 ★	6008	13 ★	7009	32 ★	8012	21 ★	9017	09 ★
1012	67 ★	2012	48 ★	3012	55 ★	4010	40 ★	5010	24 ★	6009	14 ★	7010	32 ★	8014	18 ★	9018	75 ★
1013	80 ★			3013	29 ★			5011	10 ★	6010	35 ★	7011	31 ★	8015	20 ★		
1014	74 ★			3014	51 ★			5012	46 ★	6011	43 ★	7012	33 ★	8016	17 ★		
1015	79 ★			3015	65 ★			5013	15 ★	6012	17 ★	7013	28 ★	8017	16 ★		
1016	81 ★			3016	34 ★			5014	44 ★	6013	42 ★	7015	29 ★	8019	17 ★		
1017	68 ★			3017	45 ★			5015	41 ★	6014	20 ★	7016	21 ★	8022	06 ★		
1018	77 ★			3018	41 ★			5017	30 ★	6015	18 ★	7021	16 ★	8023	39 ★		
1019	54 ★			3020	34 ★			5018	45 ★	6016	32 ★	7022	26 ★	8024	32 ★		
1020	53 ★			3022	50 ★			5019	30 ★	6017	42 ★	7023	46 ★	8025	34 ★		
1021	71 ★			3027	33 ★			5020	18 ★	6018	51 ★	7024	25 ★	8028	20 ★		
1023	71 ★			3031	31 ★			5021	37 ★	6019	74 ★	7026	22 ★				
1024	55 ★							5022	15 ★	6020	21 ★	7030	52 ★				
1027	49 ★							5023	37 ★	6021	55 ★	7031	37 ★				
1028	67 ★							5024	51 ★	6022	16 ★	7032	66 ★				
1032	64 ★									6024	43 ★	7033	47 ★				
1033	65 ★									6025	37 ★	7034	50 ★				
1034	64 ★									6026	27 ★	7035	74 ★				
1037	61 ★									6027	65 ★	7036	55 ★				
										6028	26 ★	7037	46 ★				
										6029	33 ★	7038	65 ★				
										6032	40 ★	7039	37 ★				
										6033	45 ★	7040	58 ★				
										6034	59 ★	7042	54 ★				
												7043	29 ★				
												7044	66 ★				
												7045	54 ★				
												7046	48 ★				
												7047	73 ★				

★ RAL à privilégier

★ Finition nécessitant un entretien plus soutenu



Notice d'entretien

A retrouver également sur notre site internet
<https://www.hilzinger.fr/>

* Chaque finition est caractérisée par la codification universelle ACC (Acoat Colour Codification) établie selon 3 éléments : la teinte, la saturation et la luminosité L.

Ce dernier paramètre joue un rôle non négligeable sur la pérennité de la finition. Afin d'assurer une tenue dans le temps optimale, il est donc préférable de s'orienter vers des finitions avec une grande luminosité.



FORMES

OPTION CINTRE



L'option forme est uniquement disponible pour les modèles marqués de la vignette orange « Compatible forme ». La gamme ISO (6-7 et 8) ne permet pas la réalisation de forme cintrée.

Les plus-values ci-dessous sont valables pour les formes :

- Plein cintre
- Arc surbaissé
- Anse de panier
- Variantes en coin de mouchoir

PLUS-VALUE FORME		TRADI - Sans châssis ouvrant CRÉA GÉO		TRADI - Avec châssis ouvrant Hors grille de défense	
GAMME	ESSENCE	400 à 600	780 à 1200	400 à 600	780 à 1200
68 mm	Pin	680 €	1083 €	1069 €	1278 €
	Eucalyptus	724 €	1152 €	1138 €	1360 €
	Chêne	980 €	1559 €	1539 €	1841 €
80 mm	Pin	751 €	1196 €	-	-
92 mm	Pin	795 €	1265 €	-	-

EXEMPLE

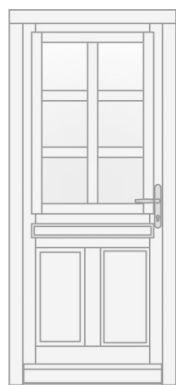

MODELE TRADI

Porte **cintrée TRADI 68 mm** ouverture intérieure
Modèle avec châssis ouvrant **Réséda 216** (€ H/L = 2360*980)
Cimaise droite C1
Double vitrage 44.2 FE /_ / 4 Satinovo (**Catégorie C**)
Essence Eucalyptus
Finition RAL 1015
Pack ferrage de série

CHIFFRAGE

- + Grille **Réséda 216** (€ H de 2291 à 2490 / L de 901 à 1100), essence **Eucalyptus**
- + **Plus-value forme** pour **TRADI avec châssis ouvrant** (€ L de 780 à 1200), essence **Eucalyptus**
- + **Forfait finition** RAL standard
- + Pack ferrage de série (sans plus-value)
- + Options et accessoires supplémentaires si nécessaire

PACK FERRAGE





EQUIPEMENTS DE SERIE

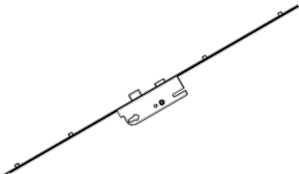

L'ensemble de nos modèles de porte d'entrée (TRADI, CRÉA GÉO, ISO) sont équipés, de série, d'un pack ferrage comprenant :

- 1 serrure Ferromatic 5 points, ouverture intérieure
- 1 cylindre standard débrayable + 3 clés*
- Jeu de 3 paumelles SFS [F9, Blanc, Noir]**
- Une garniture, parmi 3 modèles de poignées au choix :
 - Atlanta [F9, Blanc]
 - Stuttgart [F9, Blanc]
 - Entraygues [Blanc, Noir, FCP]

En cas de châssis ouvrant, ce pack comprend également le set de 3 fiches et paires de caches fiches bout rond [F9, Blanc, Noir, Laiton Poli], ainsi que le bouton Entraygues dédié [Noir, FCP].

Serrure Ferromatic	Cylindre + 3 clés	Set 3 paumelles SFS	Garniture au choix
			
5 points	Standard débrayable*	F9	Atlanta F9 Stuttgart F9 Entraygues FCP

* Hors gamme ISO. En standard, les modèles de porte ISO sont équipés de série d'un cylindre de sécurité de niveau 2.

** Pour les hauteurs d'ouvrant inférieures à 2290 mm uniquement.

VITRAGES

VITRAGES DECORATIFS



ABSTRAIT BLANC



CHINCHILLA BLANC

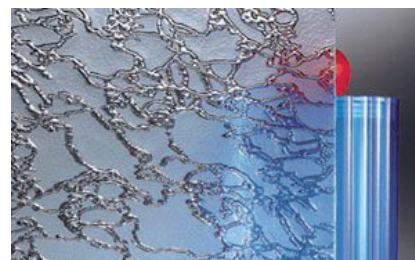

DELTA DEPOLI OU CLAIR

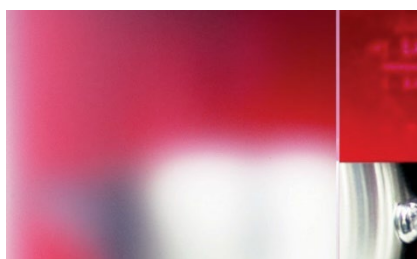

SATINOVO (DEPOLI ACIDE)



GIVRÉ BLANC (EISBLUME)

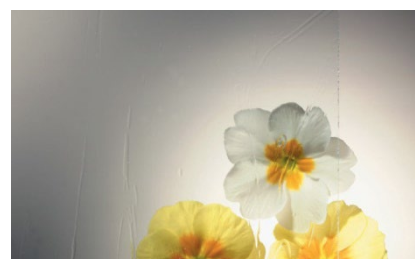

GOthic BLANC

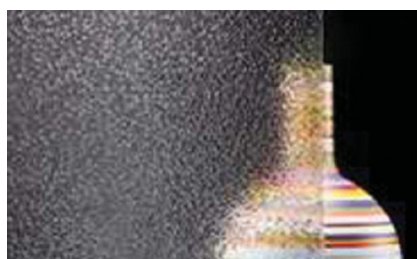

GOUTTE D'EAU

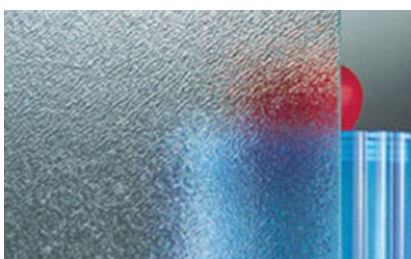

IMPRIMÉ 200 BLANC



MARTELÉ BLANC (KATHEDRAL)

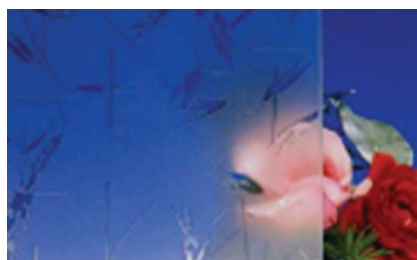

MATEGLAS AVOINE BLANC



MASTER CARRÉ BLANC

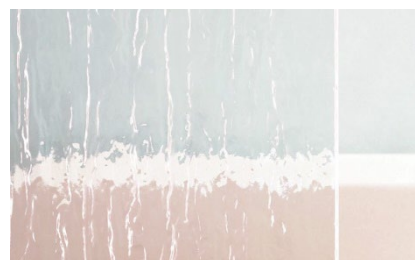

SILVIT BLANC

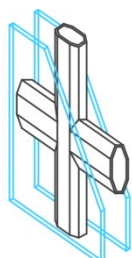

PETIT BOIS INTEGRE
26/8

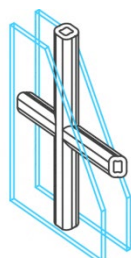

PETIT BOIS INTEGRE
10/8 - STYLE

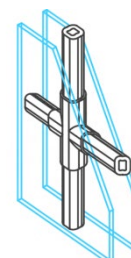

PETIT BOIS INTEGRE
9/5 - GERMANELLA

RAL STSANDARD DISPONIBLES POUR LES PETITS BOIS INTEGRES 26/8 :

1006 - 1007 - 1011 - 1013 - 1015 ; 3004 - 3005 - 5011 - 5024 ; 6005 - 6009 - 6021 ; 7001 - 7011 - 7015 - 7016 - 7021 - 7035 - 7037 - 7038 - 7039 ;
8001 - 8003 - 8008 - 8011 - 8012 - 8014 - 8015 - 8016 - 8017 - 8019 - 8022 - 8077 ; 9001 - 9005 - 9010 - 9016 - 9018

COLORIS DISPONIBLE POUR LES PETIT BOIS INTEGRES 10/8 STYLE ET 9/5 GERMANELLA :

Laiton, blanc ou plomb.

VITRAGES

DOUBLES VITRAGES & PETITS BOIS



INTERCALAIRE - DOUBLE VITRAGE

Warm Edge ($\Psi = 0,044 \text{ W/mK}$)

Sans plus-value

Intégré dans le prix du châssis

SwissPacer V ($\Psi = 0,033 \text{ W/mK}$)

22,97 € / m²

CATEGORIES PAR COMPOSITIONS USUELLES - DOUBLES VITRAGES

VITRAGES	Clairs faiblement émissifs			Feuilletés faiblement émissifs					
	4 FE	4 FE 1.0	6 FE	44.2 FE	44.2 Ac FE	44.2 FE 1.0	55.2 FE	44.6 FE	
Clairs	4 mm clair	A	A	A	B	B	C	B	D
	6 mm clair	A	A	A	B	C	C	C	D
	8 mm clair	A	A	A	B	C	C	C	E
	10 mm clair	A	A	A	C	C	C	C	E
Décors	Imp200 clair 4	A	A	A	A	B	C	B	D
	Imp200 clair 6	A	A	B	C	C	D	C	E
	Abstrait blanc 4	A	A	B	C	D	D	D	E
	Chinchilla 4	A	A	B	C	D	D	D	E
	Delta clair 4	A	A	B	C	D	D	D	E
	Gothic blanc 4	A	A	B	C	D	D	D	E
	Goutte d'eau 4	A	A	B	C	D	D	D	E
	Martelé blanc 4	A	A	B	C	D	D	D	E
	Silvit blanc 4	A	A	B	C	D	D	D	E
	Satinovo 4	B	B	B	C	D	D	D	F
	Master carré 4	B	B	C	D	D	E	E	F
	Delta dépoli 4	B	C	C	D	E	E	E	F
	Avoine Mateglas 4	C	C	D	E	E	F	E	F
	Givré (eisblume) 4	C	C	D	E	E	F	E	F
Vulcano 4	C	C	D	E	E	F	E	F	
Feuilletés	44.2 clair	A	A	B	B	C	D	C	E
	44.2 Ac	B	B	B	C	D	D	D	F
	44.2 opale	C	C	C	D	E	E	E	F
	44.6 clair (SP 510)	B	C	C	E	E	E	E	F
	46.2 Ac	B	B	C	D	D	E	D	F
	55.2 clair	B	B	B	C	D	D	D	F

PETITS BOIS INTEGRES AU VITRAGE

Sur double vitrage uniquement

26/8 Blanc 9016 - Traverse	14 € / alvéole
26/8 Blanc 9016 - Croisillon	19 € / alvéole
26/8 RAL standard* - Traverse	43 € / alvéole
26/8 RAL standard* - Croisillon	55 € / alvéole
10/8 Style blanc, laiton ou plomb - Traverse	33 € / alvéole
10/8 Style blanc, laiton ou plomb - Croisillon	48 € / alvéole
9/5 Germanella blanc, laiton ou plomb - Traverse	14 € / alvéole
9/5 Germanella blanc, laiton ou plomb - Croisillon	19 € / alvéole

Tarifcation « Traverse » si les petits bois sont uniquement parallèles (c'est-à-dire qu'ils ne se croisent pas) ; sinon tarification « Croisillon »

* RAL standard : 1006 - 1007 - 1011 - 1013 - 1015 ; 3004 - 3005 - 5011 - 5024 ; 6005 - 6009 - 6021 ; 7001 - 7011 - 7015 - 7016 - 7021 - 7035 - 7037 - 7038 - 7039 ;

8001 - 8003 - 8008 - 8011 - 8012 - 8014 - 8015 - 8016 - 8017 - 8019 - 8022 - 8077 ; 9001 - 9005 - 9010 - 9016 - 9018

Petits bois collés :

Cintrés

Inclinés

Sans intercalaire fictif

Avec intercalaire fictif

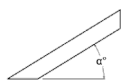

PETITS BOIS COLLES

Petits bois collés 2 faces - Sans intercalaire fictif	37 € / petit bois	Petits bois 34, 44 ou 54 mm.
Petits bois collés 2 faces - Cintrés	248 € / ml	Montage spécial : Forfait montage de 243 € par menuiserie à appliquer en plus.
Petits bois collés 2 faces - Inclinés	102 € / petit bois	
Petits bois collés 2 faces - Avec intercalaire fictif	58 € / petit bois	Petits bois 34 ou 44 mm, double vitrage uniquement

COEFFICIENTS ACCESSOIRES - ESSENCE & FINITION

	ESSENCE	PREPEINT IFH	SATURATEUR STANDARD*	BLANC 9001, 9016	TON CHENE TON NOYER	RAL STANDARD*
ACCESSOIRES	Pin	0%	12%	12%	18%	18%
	Eucalyptus	4%	-	16%	22%	22%
	Chêne	53%	-	66%	66%	66%

VITRAGES

TRIPLES VITRAGES & ALTITUDE



INTERCALAIRE - TRIPLE VITRAGE

Warm Edge ($\Psi = 0,044 \text{ W/mK}$)	Sans plus-value	Intégré dans le prix du châssis
SwissPacer V ($\Psi = 0,033 \text{ W/mK}$)	45,94 € / m ²	

CATEGORIES PAR COMPOSITIONS USUELLES - TRIPLES VITRAGES

VITRAGES	VERRE 1	VERRE 2	VERRE 3	CATEGORIE
Clairs & Décors	4 Fe	G4	4 Fe	TA
	4 Fe	4 Imprimé 200	4 Fe	TB
	4 Fe	4 Satinovo	4 Fe	TB
	6 Fe	G4	4 Fe	TA
	6 Fe	G6	6 Fe	TB
	4 Eclaz 1.1	G4	4 Eclaz 1.1	TB
Feuilletés 1 face	4 LUX	G4	4 LUX	TA
	44.2 Fe	G4	4 Fe	TB
	44.2 Fe	4 Imprimé 200	4 Fe	TC
	44.2 Fe	4 Satinovo	4 Fe	TD
	44.6 Fe	G4	4 Fe	TF
	44.2 Eclaz 1.1	G4	4 Eclaz 1.1	TD
Feuilletés 2 faces	44.2 LUX	G4	4 LUX	TD
	44.2 Fe	G4	44.2 Fe	TD
	44.2 Fe	G6	44.2 Fe	TF
	44.2 LUX	G4	44.2 LUX	TF

SPECIFICATIONS ALTITUDE

Les variations de températures sur une même face de vitrage dues à une exposition partielle au soleil (ombres portées) augmentent les risques de casse thermique de nos vitrages. En fonction de l'exposition des menuiseries et de l'altitude du chantier, les compositions usuelles ne sont pas adaptées. Il faudra alors recourir à un pré-équilibrage des vitrages, voir la mise en œuvre de faces trempées. Une attention particulière est également à porter sur les altitudes de transit ainsi que sur les conditions de transport des vitrages.

Pour les altitudes supérieures à 2000 m, une demande de prix spécifique est à privilégier auprès de vos interlocuteurs habituels.

COMPOSITIONS VITRAGES TREMPES - €/m²

COMPOSITIONS VITRAGES TREMPES - €/m ²		DOUBLES VITRAGES	
Trempé AA 4 /_ / 4 FE		A	Conseillée pour les altitudes jusqu'à 2000 m
Trempé AA 4 Imprimé 200 /_ / 4 FE		C	
Trempé AA 4 Satinovo /_ / 4 FE		B	
Trempé AA 4 /_ / 44.2 FE		C	
Trempé AA 4 /_ / 44.2 Ac FE		C	
Trempé AA 4 /_ / 44.6 FE		E	
		TRIPLES VITRAGES	
Trempé AA 4 /_ / G4 FE /_ / 4 FE		TC	Déconseillée au-delà de 1500 m d'altitude
Trempé AA 4 /_ / G4 FE /_ / 44.2 FE		TE	
		COMPOSITIONS SPECIALES	
Trempé AA 4 /_ / 44.2 - Sans Argon		C	Conseillée pour les altitudes > 2000 m
Trempé AA 4 /_ / Trempé AA 4 - Sans Argon		B	

PLUS-VALUES EQUILIBRAGES POUR VITRAGES ALTITUDE

PLUS-VALUES EQUILIBRAGES POUR VITRAGES ALTITUDE		DOUBLE VITRAGE	
Auto-équilibrage Swisspacer air		62 € / vitrage	Montage standard pour les altitudes > 900 m
Pré-équilibrage pour altitude de 900 m à 2000 m		62 € / vitrage	
Valve d'équilibrage pour altitude > 2000 m*		62 € / vitrage	Équilibrage et scellement à effectuer sur chantier
		TRIPLE VITRAGE	
Auto-équilibrage Swisspacer air		124 € / vitrage	Montage standard pour les altitudes > 500 m
Pré-équilibrage pour altitude de 500 m à 1500 m		124 € / vitrage	
Valve d'équilibrage pour altitude > 1500 m*		124 € / vitrage	Équilibrage et scellement à effectuer sur chantier

* Valve : vitrages et parclozes en fourniture ou posés à blanc, étanchéité à réaliser sur chantier après équilibrage du vitrage. Vitrage sans gaz argon : les performances annoncées ci-après ne sont plus vérifiées.

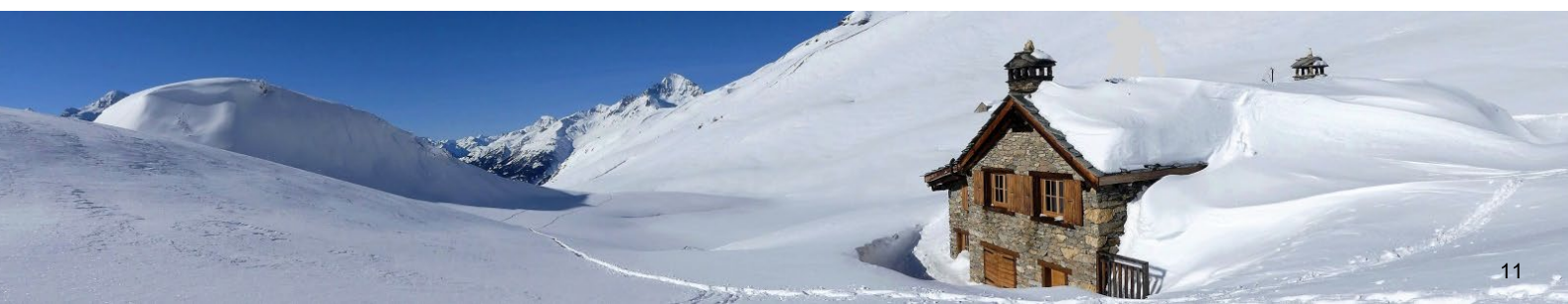



GAMME TRADI

- PRESENTATION DES MODELES
- TARIFS PAR MODELES
- COUPES

MODELES TRADI

RÉSÉDA

Page 18 à 21



RÉSÉDA 101

CHASSIS OUVRANT

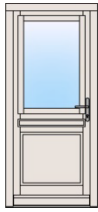

RÉSÉDA 111



RÉSÉDA 201

CHASSIS OUVRANT



RÉSÉDA 211



RÉSÉDA 202

CHASSIS OUVRANT



RÉSÉDA 212



RÉSÉDA 206

CHASSIS OUVRANT

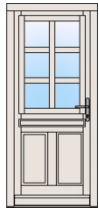

RÉSÉDA 216

ABÉLIE

Page 22 à 25

CHASSIS OUVRANT



ABÉLIE 101

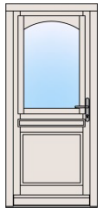

ABÉLIE 111



ABÉLIE 201

CHASSIS OUVRANT



ABÉLIE 211



ABÉLIE 202

CHASSIS OUVRANT



ABÉLIE 212



ABÉLIE 206

CHASSIS OUVRANT



ABÉLIE 216

CAMÉLIA

Page 26 à 29

CHASSIS OUVRANT



CAMÉLIA 101



CAMÉLIA 111



CAMÉLIA 201

CHASSIS OUVRANT



CAMÉLIA 211



CAMÉLIA 202

CHASSIS OUVRANT



CAMÉLIA 212



CAMÉLIA 206

CHASSIS OUVRANT



CAMÉLIA 216

BELLADONE

Page 30 à 31



BELLADONE 101



BELLADONE 201



BELLADONE 202



BELLADONE 206

NIVÉOLE

Page 32 à 33



NIVÉOLE 101



NIVÉOLE 201



NIVÉOLE 202



NIVÉOLE 206

MAGNOLIA

Page 34 à 35



MAGNOLIA 101



MAGNOLIA 201



MAGNOLIA 202



MAGNOLIA 206

MODELES TRADI

ÉRINE

Page 36 à 39



ÉRINE 101

CHASSIS OUVRANT



ÉRINE 111

CHASSIS OUVRANT



ÉRINE 211

CHASSIS OUVRANT



ÉRINE 212

CHASSIS OUVRANT



ÉRINE 206



ÉRINE 216

ALYSSE

Page 40 à 43

CHASSIS OUVRANT



ALYSSE 101

CHASSIS OUVRANT



ALYSSE 111

CHASSIS OUVRANT



ALYSSE 201



ALYSSE 211



ALYSSE 202



ALYSSE 212

CHASSIS OUVRANT



ALYSSE 206



ALYSSE 216

VÉRONIQUE

Page 44 à 47

CHASSIS OUVRANT



VÉRONIQUE 101

CHASSIS OUVRANT



VÉRONIQUE 111

CHASSIS OUVRANT



VÉRONIQUE 201



VÉRONIQUE 211



VÉRONIQUE 202



VÉRONIQUE 212

CHASSIS OUVRANT



VÉRONIQUE 206



VÉRONIQUE 216

DAPHNÉ

VIOLETTE

Page 48 à 49



DAPHNÉ 003



DAPHNÉ 004



DAPHNÉ 005

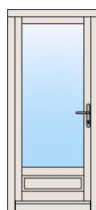

VIOLETTE 101

GIROFLÉE

FILAO

COSMOS

Page 50 à 51



GIROFLÉE 101



FILAO 101

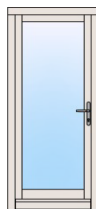

COSMOS 001

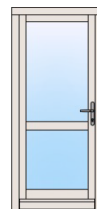

COSMOS 101

CARLINE

MUFLIER

DRYADE

PIMPRENELLE

Page 52 à 53



CARLINE 101



MUFLIER



DRYADE 101

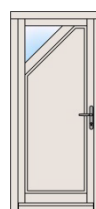

PIMPRENELLE 101

MODELES TRADI

PRÊLE

MOLÈNE

NÉRINE

VÉRATRE

Page 54 à 55



PRÊLE 101



MOLÈNE



NÉRINE



VÉRATRE 101

NARCISSE

SAUGE

Page 56 à 57

CHASSIS OUVRANT

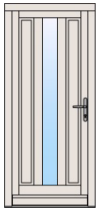

NARCISSE 003

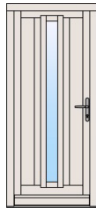

NARCISSE 013



CHASSIS OUVRANT



SAUGE 202



SAUGE 212

HOPALINE

Page 58

CHASSIS OUVRANT



HOPALINE 103

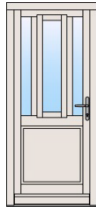

HOPALINE 113

MODELES TRADI

GARANCE

Page 59

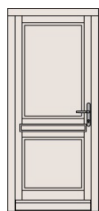

GARANCE 101



GARANCE 201



GARANCE 202

DROSÉRA

FUCHSIA

Page 60 à 61



DROSÉRA 101



DROSÉRA 201



DROSÉRA 202



FUCHSIA 101

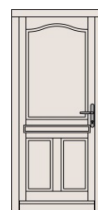

FUCHSIA 201



FUCHSIA 202

ALAMANDA

CYCAS

CAPUCINE

Page 62 à 63



ALAMANDA 003



CYCAS 101



CAPUCINE 001



CAPUCINE 101



CAPUCINE 201



CAPUCINE 202

PARNASSIE

JASMIN

Page 64 à 65



PARNASSIE 101



PARNASSIE 201



PARNASSIE 202



JASMIN 101



JASMIN 201



JASMIN 202

SEITAN

MOLINE

Page 66 à 67



SEITAN 101



SEITAN 201



SEITAN 202



MOLINIE 101



MOLINIE 201



MOLINIE 202

BENOITE

Page 68



BENOITE 101



BENOITE 201



BENOITE 202

TARIF TRADI

RÉSÉDA 101

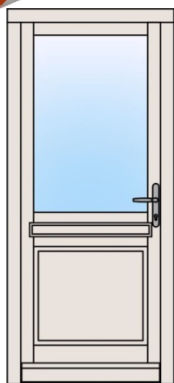

COMPOSITION

Cimaise droite (C1) à 900 mm Plinthe bois	1 vitrage haut catégorie C 1 panneau bas isolé plates-bandes	Sans châssis ouvrant ni cadre de grille Sans grille de défense
--	---	---

GAMME	ESSENCE	HAUTEUR	LARGEUR			Cimaises		
			780 à 900	901 à 1100	1101 à 1200	A clous C2	Dentures C3	Boule C4**
TRADI 68	Pin	1900 à 2290	2662	2483	2839	33	1005	149
		2291 à 2490	2895	2716	3072			
	Eucalyptus	1900 à 2290	2807	2617	2996	35	1070	159
		2291 à 2490	3040	2850	3229			
	Chêne	1900 à 2290	3660	3402	3915	47	1448	215
		2291 à 2490	3893	3635	4148			
TRADI 80	Pin	1900 à 2290	2898	2700	3094	36	1110	165
		2291 à 2490	3131	2933	3327			
TRADI 92	Pin	1900 à 2290	3043	2834	3250	38	1174	174
		2291 à 2490	3276	3067	3483			

Hauteur de 2291 à 2490 mm, la 4ème paumelle SFS est comprise dans la grille de prix

** Cimaise C4, pommeau non compris, cf. page -FERRAGE-

VITRAGE

Les compositions de vitrage suivant les catégories de prix sont à retrouver page -VITRAGES TRADI-. TRADI 80/92 triple obligatoire

	A / TA	B / TB	C / TC	D / TD	E / TE	F / TF
1900 à 2290	-165	-75	0	80	203	336
2291 à 2490	-247	-114	0	120	304	503

RÉSÉDA 111 - AVEC CHASSIS OUVRANT

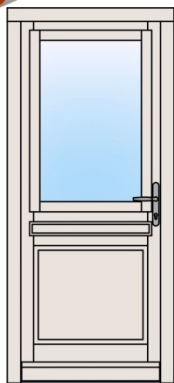

COMPOSITION

Cimaise droite (C1) à 900 mm Plinthe bois	1 vitrage haut catégorie C 1 panneau bas isolé plates-bandes	Avec châssis ouvrant et cadre de grille Sans grille de défense (à chiffrer en plus)
--	---	--

GAMME	ESSENCE	HAUTEUR	LARGEUR			Cimaises		
			780 à 900	901 à 1100	1101 à 1200	A clous C2	Dentures C3	Boule C4**
TRADI 68	Pin	1900 à 2290	3132	2953	3309	33	1005	149
		2291 à 2490	3365	3186	3542			
	Eucalyptus	1900 à 2290	3307	3117	3496	35	1070	159
		2291 à 2490	3540	3350	3729			
	Chêne	1900 à 2290	4336	4079	4592	47	1448	215
		2291 à 2490	4569	4312	4825			

Hauteur de 2291 à 2490 mm, la 4ème paumelle SFS est comprise dans la grille de prix

** Cimaise C4, pommeau non compris, cf. page -FERRAGE-

VITRAGE

Les compositions de vitrage suivant les catégories de prix sont à retrouver page -VITRAGES TRADI-. TRADI 80/92 triple obligatoire

	A / TA	B / TB	C / TC	D / TD	E / TE	F / TF
1900 à 2290	-165	-75	0	80	203	336
2291 à 2490	-247	-114	0	120	304	503

FORFAIT FINITION PAR VANTAIL

PREPEINT IFH	SATURATEUR STANDARD	BLANC 9001, 9016	TON CHENE TON NOYER	RAL STANDARD	BICOLORE
0 €	515 €	474 €	515 €	515 €	814 €

TARIF TRADI

RÉSÉDA 201

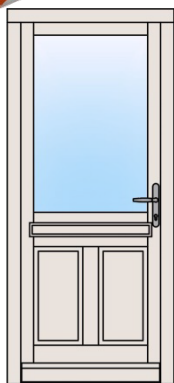

COMPOSITION

Cimaise droite (C1) à 900 mm
Plinthe bois

1 vitrage haut catégorie C
2 panneaux bas isolés plates-bandes

Sans châssis ouvrant ni cadre de grille
Sans grille de défense

GAMME	ESSENCE	HAUTEUR	LARGEUR			Cimaises		
			780 à 900	901 à 1100	1101 à 1200	A clous C2	Dentures C3	Boule C4**
TRADI 68	Pin	1900 à 2290	3119	2941	3297	33	1005	149
		2291 à 2490	3352	3174	3530			
	Eucalyptus	1900 à 2290	3294	3104	3483	35	1070	159
		2291 à 2490	3527	3337	3716			
	Chêne	1900 à 2290	4318	4061	4574	47	1448	215
		2291 à 2490	4551	4294	4807			
TRADI 80	Pin	1900 à 2290	3403	3206	3599	36	1110	165
		2291 à 2490	3636	3439	3832			
TRADI 92	Pin	1900 à 2290	3577	3369	3785	38	1174	174
		2291 à 2490	3810	3602	4018			

Hauteur de 2291 à 2490 mm, la 4ème paumelle SFS est comprise dans la grille de prix

** Cimaise C4, pommeau non compris, cf. page -FERRAGE-

VITRAGE

Les compositions de vitrage suivant les catégories de prix sont à retrouver page -VITRAGES TRADI-. TRADI 80/92 triple obligatoire

	A / TA	B / TB	C / TC	D / TD	E / TE	F / TF
1900 à 2290	-165	-75	0	80	203	336
2291 à 2490	-247	-114	0	120	304	503

RÉSÉDA 211 - AVEC CHASSIS OUVRANT

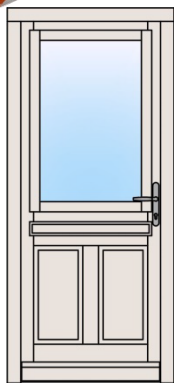

COMPOSITION

Cimaise droite (C1) à 900 mm
Plinthe bois

1 vitrage haut catégorie C
2 panneaux bas isolés plates-bandes

Avec châssis ouvrant et cadre de grille
Sans grille de défense (à chiffrer en plus)

GAMME	ESSENCE	HAUTEUR	LARGEUR			Cimaises		
			780 à 900	901 à 1100	1101 à 1200	A clous C2	Dentures C3	Boule C4**
TRADI 68	Pin	1900 à 2290	3589	3411	3767	33	1005	149
		2291 à 2490	3822	3644	4000			
	Eucalyptus	1900 à 2290	3794	3604	3983	35	1070	159
		2291 à 2490	4027	3837	4216			
	Chêne	1900 à 2290	4995	4738	5251	47	1448	215
		2291 à 2490	5228	4971	5484			

Hauteur de 2291 à 2490 mm, la 4ème paumelle SFS est comprise dans la grille de prix

** Cimaise C4, pommeau non compris, cf. page -FERRAGE-

VITRAGE

Les compositions de vitrage suivant les catégories de prix sont à retrouver page -VITRAGES TRADI-. TRADI 80/92 triple obligatoire

	A / TA	B / TB	C / TC	D / TD	E / TE	F / TF
1900 à 2290	-165	-75	0	80	203	336
2291 à 2490	-247	-114	0	120	304	503

FORFAIT FINITION PAR VANTAIL

PREPEINT	SATURATEUR	BLANC	TON CHENE	RAL	BICOLORE
IFH	STANDARD	9001, 9016	TON NOYER	STANDARD	
0 €	515 €	474 €	515 €	515 €	814 €

TARIF TRADI

RÉSÉDA 202



COMPOSITION

Cimaise droite (C1) à 900 mm
Plinthe bois

2 vitrages haut catégorie C
2 panneaux bas isolés plates-bandes

Sans châssis ouvrant ni cadre de grille
Sans grille de défense

GAMME	ESSENCE	HAUTEUR	LARGEUR			Cimaises		
			780 à 900	901 à 1100	1101 à 1200	A clous C2	Dentures C3	Boule C4**
TRADI 68	Pin	1900 à 2290	3618	3440	3796	33	1005	149
		2291 à 2490	4017	3839	4195			
	Eucalyptus	1900 à 2290	3800	3609	3988	35	1070	159
		2291 à 2490	4199	4008	4387			
	Chêne	1900 à 2290	4864	4606	5119	47	1448	215
		2291 à 2490	5263	5005	5518			
TRADI 80	Pin	1900 à 2290	3913	3715	4109	36	1110	165
		2291 à 2490	4312	4114	4508			
TRADI 92	Pin	1900 à 2290	4094	3885	4301	38	1174	174
		2291 à 2490	4493	4284	4700			

Hauteur de 2291 à 2490 mm, la 4ème paumelle SFS est comprise dans la grille de prix

** Cimaise C4, pommeau non compris, cf. page -FERRAGE-

VITRAGE

Les compositions de vitrage suivant les catégories de prix sont à retrouver page -VITRAGES TRADI-. TRADI 80/92 triple obligatoire

	A / TA	B / TB	C / TC	D / TD	E / TE	F / TF
1900 à 2290	-330	-150	0	160	406	672
2291 à 2490	-494	-228	0	240	608	1006

RÉSÉDA 212 - AVEC CHASSIS OUVRANT



COMPOSITION

Cimaise droite (C1) à 900 mm
Plinthe bois

1 vitrage haut catégorie C
2 panneaux bas isolés plates-bandes

Avec châssis ouvrant et cadre de grille
Sans grille de défense (à chiffrer en plus)

GAMME	ESSENCE	HAUTEUR	LARGEUR			Cimaises		
			780 à 900	901 à 1100	1101 à 1200	A clous C2	Dentures C3	Boule C4**
TRADI 68	Pin	1900 à 2290	3667	3488	3844	33	1005	149
		2291 à 2490	3900	3721	4077			
	Eucalyptus	1900 à 2290	3876	3686	4065	35	1070	159
		2291 à 2490	4109	3919	4298			
	Chêne	1900 à 2290	5107	4849	5362	47	1448	215
		2291 à 2490	5340	5082	5595			

Hauteur de 2291 à 2490 mm, la 4ème paumelle SFS est comprise dans la grille de prix

** Cimaise C4, pommeau non compris, cf. page -FERRAGE-

VITRAGE

Les compositions de vitrage suivant les catégories de prix sont à retrouver page -VITRAGES TRADI-. TRADI 80/92 triple obligatoire

	A / TA	B / TB	C / TC	D / TD	E / TE	F / TF
1900 à 2290	-165	-75	0	80	203	336
2291 à 2490	-247	-114	0	120	304	503

FORFAIT FINITION PAR VANTAIL

PREPEINT	SATURATEUR	BLANC	TON CHENE	RAL	BICOLORE
IFH	STANDARD	9001, 9016	TON NOYER	STANDARD	
0 €	515 €	474 €	515 €	515 €	814 €

TARIF TRADI

RÉSÉDA 206



COMPOSITION

Cimaise droite (C1) à 900 mm
Plinthe bois

6 vitrages haut catégorie C
2 panneaux bas isolés plates-bandes

Sans châssis ouvrant ni cadre de grille
Sans grille de défense

GAMME	ESSENCE	HAUTEUR	LARGEUR			Cimaises		
			780 à 900	901 à 1100	1101 à 1200	A clous C2	Dentures C3	Boule C4**
TRADI 68	Pin	1900 à 2290	4090	3912	4268	33	1005	149
		2291 à 2490	4157	3979	4335			
	Eucalyptus	1900 à 2290	4298	4108	4487	35	1070	159
		2291 à 2490	4365	4175	4554			
	Chêne	1900 à 2290	5520	5263	5776	47	1448	215
		2291 à 2490	5587	5330	5843			
TRADI 80	Pin	1900 à 2290	4428	4231	4624	36	1110	165
		2291 à 2490	4495	4298	4691			
TRADI 92	Pin	1900 à 2290	4636	4428	4844	38	1174	174
		2291 à 2490	4703	4495	4911			

Hauteur de 2291 à 2490 mm, la 4ème paumelle SFS est comprise dans la grille de prix

** Cimaise C4, pommeau non compris, cf. page -FERRAGE-

VITRAGE

Les compositions de vitrage suivant les catégories de prix sont à retrouver page -VITRAGES TRADI-. TRADI 80/92 triple obligatoire

	A / TA	B / TB	C / TC	D / TD	E / TE	F / TF
1900 à 2290	-414	-192	0	198	498	834
2291 à 2490	-414	-192	0	198	498	834

RÉSÉDA 216 - AVEC CHASSIS OUVRANT



COMPOSITION

Cimaise droite (C1) à 900 mm
Plinthe bois

1 vitrage haut catégorie C
2 panneaux bas isolés plates-bandes

Avec châssis ouvrant et cadre de grille
Sans grille de défense (à chiffrer en plus)

GAMME	ESSENCE	HAUTEUR	LARGEUR			Cimaises		
			780 à 900	901 à 1100	1101 à 1200	A clous C2	Dentures C3	Boule C4**
TRADI 68	Pin	1900 à 2290	3977	3798	4154	33	1005	149
		2291 à 2490	4210	4031	4387			
	Eucalyptus	1900 à 2290	4206	4016	4395	35	1070	159
		2291 à 2490	4439	4249	4628			
	Chêne	1900 à 2290	5553	5296	5809	47	1448	215
		2291 à 2490	5786	5529	6042			

Hauteur de 2291 à 2490 mm, la 4ème paumelle SFS est comprise dans la grille de prix

** Cimaise C4, pommeau non compris, cf. page -FERRAGE-

VITRAGE

Les compositions de vitrage suivant les catégories de prix sont à retrouver page -VITRAGES TRADI-. TRADI 80/92 triple obligatoire

	A / TA	B / TB	C / TC	D / TD	E / TE	F / TF
1900 à 2290	-165	-75	0	80	203	336
2291 à 2490	-247	-114	0	120	304	503

FORFAIT FINITION PAR VANTAIL

PREPEINT	SATURATEUR	BLANC	TON CHENE	RAL	BICOLORE
IFH	STANDARD	9001, 9016	TON NOYER	STANDARD	
0 €	515 €	474 €	515 €	515 €	814 €

TARIF TRADI

ABÉLIE 101

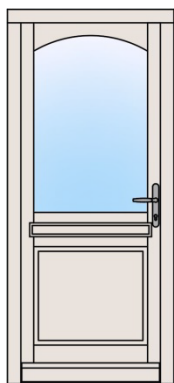

COMPOSITION

Cimaise droite (C1) à 900 mm Plinthe bois	1 vitrage haut catégorie C 1 panneau bas isolé plates-bandes	Sans châssis ouvrant ni cadre de grille Sans grille de défense
--	---	---

GAMME	ESSENCE	HAUTEUR	LARGEUR			Cimaises		
			780 à 900	901 à 1100	1101 à 1200	A clous C2	Dentures C3	Boule C4**
TRADI 68	Pin	1900 à 2290	3074	2896	3252	33	1005	149
		2291 à 2490	3307	3129	3485			
	Eucalyptus	1900 à 2290	3246	3056	3435	35	1070	159
		2291 à 2490	3479	3289	3668			
	Chêne	1900 à 2290	4254	3996	4509	47	1448	215
		2291 à 2490	4487	4229	4742			
TRADI 80	Pin	1900 à 2290	3353	3156	3549	36	1110	165
		2291 à 2490	3586	3389	3782			
TRADI 92	Pin	1900 à 2290	3525	3316	3732	38	1174	174
		2291 à 2490	3758	3549	3965			

Hauteur de 2291 à 2490 mm, la 4ème paumelle SFS est comprise dans la grille de prix

** Cimaise C4, pommeau non compris, cf. page -FERRAGE-

VITRAGE

Les compositions de vitrage suivant les catégories de prix sont à retrouver page -VITRAGES TRADI-. TRADI 80/92 triple obligatoire

	A / TA	B / TB	C / TC	D / TD	E / TE	F / TF
1900 à 2290	-165	-75	0	80	203	336
2291 à 2490	-247	-114	0	120	304	503

ABÉLIE 111 - AVEC CHASSIS OUVRANT

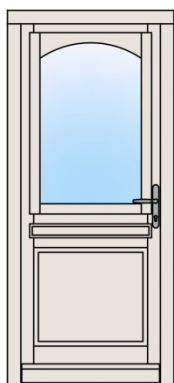

COMPOSITION

Cimaise droite (C1) à 900 mm Plinthe bois	1 vitrage haut catégorie C 1 panneau bas isolé plates-bandes	Avec châssis ouvrant et cadre de grille Sans grille de défense (à chiffrer en plus)
--	---	--

GAMME	ESSENCE	HAUTEUR	LARGEUR			Cimaises		
			780 à 900	901 à 1100	1101 à 1200	A clous C2	Dentures C3	Boule C4**
TRADI 68	Pin	1900 à 2290	3639	3461	3817	33	1005	149
		2291 à 2490	3872	3694	4050			
	Eucalyptus	1900 à 2290	3847	3657	4036	35	1070	159
		2291 à 2490	4080	3890	4269			
	Chêne	1900 à 2290	5067	4810	5323	47	1448	215
		2291 à 2490	5300	5043	5556			

Hauteur de 2291 à 2490 mm, la 4ème paumelle SFS est comprise dans la grille de prix

** Cimaise C4, pommeau non compris, cf. page -FERRAGE-

VITRAGE

Les compositions de vitrage suivant les catégories de prix sont à retrouver page -VITRAGES TRADI-. TRADI 80/92 triple obligatoire

	A / TA	B / TB	C / TC	D / TD	E / TE	F / TF
1900 à 2290	-165	-75	0	80	203	336
2291 à 2490	-247	-114	0	120	304	503

FORFAIT FINITION PAR VANTAIL

PREPEINT	SATURATEUR	BLANC	TON CHENE	RAL	BICOLORE
IFH	STANDARD	9001, 9016	TON NOYER	STANDARD	
0 €	515 €	474 €	515 €	515 €	814 €

TARIF TRADI

ABÉLIE 201



COMPOSITION

Cimaise droite (C1) à 900 mm
Plinthe bois

1 vitrage haut catégorie C
2 panneaux bas isolés plates-bandes

Sans châssis ouvrant ni cadre de grille
Sans grille de défense

GAMME	ESSENCE	HAUTEUR	LARGEUR			Cimaises		
			780 à 900	901 à 1100	1101 à 1200	A clous C2	Dentures C3	Boule C4**
TRADI 68	Pin	1900 à 2290	3532	3353	3709	33	1005	149
		2291 à 2490	3765	3586	3942			
	Eucalyptus	1900 à 2290	3733	3543	3922	35	1070	159
		2291 à 2490	3966	3776	4155			
	Chêne	1900 à 2290	4912	4655	5168	47	1448	215
		2291 à 2490	5145	4888	5401			
TRADI 80	Pin	1900 à 2290	3858	3661	4054	36	1110	165
		2291 à 2490	4091	3894	4287			
TRADI 92	Pin	1900 à 2290	4059	3850	4266	38	1174	174
		2291 à 2490	4292	4083	4499			

Hauteur de 2291 à 2490 mm, la 4ème paumelle SFS est comprise dans la grille de prix

** Cimaise C4, pommeau non compris, cf. page -FERRAGE-

VITRAGE

Les compositions de vitrage suivant les catégories de prix sont à retrouver page -VITRAGES TRADI-. TRADI 80/92 triple obligatoire

	A / TA	B / TB	C / TC	D / TD	E / TE	F / TF
1900 à 2290	-165	-75	0	80	203	336
2291 à 2490	-247	-114	0	120	304	503

ABÉLIE 211 - AVEC CHASSIS OUVRANT

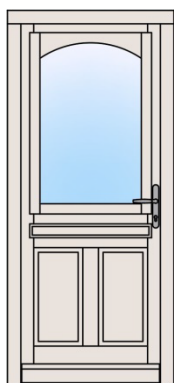

COMPOSITION

Cimaise droite (C1) à 900 mm
Plinthe bois

1 vitrage haut catégorie C
2 panneaux bas isolés plates-bandes

Avec châssis ouvrant et cadre de grille
Sans grille de défense (à chiffrer en plus)

GAMME	ESSENCE	HAUTEUR	LARGEUR			Cimaises		
			780 à 900	901 à 1100	1101 à 1200	A clous C2	Dentures C3	Boule C4**
TRADI 68	Pin	1900 à 2290	4097	3918	4274	33	1005	149
		2291 à 2490	4330	4151	4507			
	Eucalyptus	1900 à 2290	4334	4144	4523	35	1070	159
		2291 à 2490	4567	4377	4756			
	Chêne	1900 à 2290	5726	5469	5982	47	1448	215
		2291 à 2490	5959	5702	6215			

Hauteur de 2291 à 2490 mm, la 4ème paumelle SFS est comprise dans la grille de prix

** Cimaise C4, pommeau non compris, cf. page -FERRAGE-

VITRAGE

Les compositions de vitrage suivant les catégories de prix sont à retrouver page -VITRAGES TRADI-. TRADI 80/92 triple obligatoire

	A / TA	B / TB	C / TC	D / TD	E / TE	F / TF
1900 à 2290	-165	-75	0	80	203	336
2291 à 2490	-247	-114	0	120	304	503

FORFAIT FINITION PAR VANTAIL

PREPEINT	SATURATEUR	BLANC	TON CHENE	RAL	BICOLORE
IFH	STANDARD	9001, 9016	TON NOYER	STANDARD	
0 €	515 €	474 €	515 €	515 €	814 €

TARIF TRADI

ABÉLIE 202



COMPOSITION

Cimaise droite (C1) à 900 mm
Plinthe bois

2 vitrages haut catégorie C
2 panneaux bas isolés plates-bandes

Sans châssis ouvrant ni cadre de grille
Sans grille de défense

GAMME	ESSENCE	HAUTEUR	LARGEUR			Cimaises		
			780 à 900	901 à 1100	1101 à 1200	A clous C2	Dentures C3	Boule C4**
TRADI 68	Pin	1900 à 2290	4031	3852	4208	33	1005	149
		2291 à 2490	4430	4251	4607			
	Eucalyptus	1900 à 2290	4239	4048	4427	35	1070	159
		2291 à 2490	4638	4447	4826			
	Chêne	1900 à 2290	5458	5200	5713	47	1448	215
		2291 à 2490	5857	5599	6112			
TRADI 80	Pin	1900 à 2290	4368	4171	4564	36	1110	165
		2291 à 2490	4767	4570	4963			
TRADI 92	Pin	1900 à 2290	4576	4367	4783	38	1174	174
		2291 à 2490	4975	4766	5182			

Hauteur de 2291 à 2490 mm, la 4ème paumelle SFS est comprise dans la grille de prix

** Cimaise C4, pommeau non compris, cf. page -FERRAGE-

VITRAGE

Les compositions de vitrage suivant les catégories de prix sont à retrouver page -VITRAGES TRADI-. TRADI 80/92 triple obligatoire

	A / TA	B / TB	C / TC	D / TD	E / TE	F / TF
1900 à 2290	-330	-150	0	160	406	672
2291 à 2490	-494	-228	0	240	608	1006

ABÉLIE 212 - AVEC CHASSIS OUVRANT

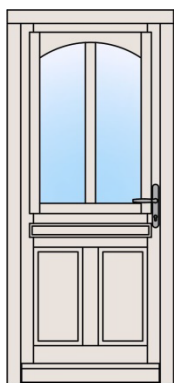

COMPOSITION

Cimaise droite (C1) à 900 mm
Plinthe bois

1 vitrage haut catégorie C
2 panneaux bas isolés plates-bandes

Avec châssis ouvrant et cadre de grille
Sans grille de défense (à chiffrer en plus)

GAMME	ESSENCE	HAUTEUR	LARGEUR			Cimaises		
			780 à 900	901 à 1100	1101 à 1200	A clous C2	Dentures C3	Boule C4**
TRADI 68	Pin	1900 à 2290	4174	3996	4352	33	1005	149
		2291 à 2490	4407	4229	4585			
	Eucalyptus	1900 à 2290	4416	4226	4605	35	1070	159
		2291 à 2490	4649	4459	4838			
	Chêne	1900 à 2290	5838	5580	6093	47	1448	215
		2291 à 2490	6071	5813	6326			

Hauteur de 2291 à 2490 mm, la 4ème paumelle SFS est comprise dans la grille de prix

** Cimaise C4, pommeau non compris, cf. page -FERRAGE-

VITRAGE

Les compositions de vitrage suivant les catégories de prix sont à retrouver page -VITRAGES TRADI-. TRADI 80/92 triple obligatoire

	A / TA	B / TB	C / TC	D / TD	E / TE	F / TF
1900 à 2290	-165	-75	0	80	203	336
2291 à 2490	-247	-114	0	120	304	503

FORFAIT FINITION PAR VANTAIL

PREPEINT	SATURATEUR	BLANC	TON CHENE	RAL	BICOLORE
IFH	STANDARD	9001, 9016	TON NOYER	STANDARD	
0 €	515 €	474 €	515 €	515 €	814 €

TARIF TRADI

ABÉLIE 206



COMPOSITION

Cimaise droite (C1) à 900 mm
Plinthe bois

6 vitrages haut catégorie C
2 panneaux bas isolés plates-bandes

Sans châssis ouvrant ni cadre de grille
Sans grille de défense

GAMME	ESSENCE	HAUTEUR	LARGEUR			Cimaises		
			780 à 900	901 à 1100	1101 à 1200	A clous C2	Dentures C3	Boule C4**
TRADI 68	Pin	1900 à 2290	4503	4324	4680	33	1005	149
		2291 à 2490	4570	4391	4747			
	Eucalyptus	1900 à 2290	4737	4547	4926	35	1070	159
		2291 à 2490	4804	4614	4993			
	Chêne	1900 à 2290	6114	5857	6370	47	1448	215
		2291 à 2490	6181	5924	6437			
TRADI 80	Pin	1900 à 2290	4884	4687	5080	36	1110	165
		2291 à 2490	4951	4754	5147			
TRADI 92	Pin	1900 à 2290	5118	4910	5326	38	1174	174
		2291 à 2490	5185	4977	5393			

Hauteur de 2291 à 2490 mm, la 4ème paumelle SFS est comprise dans la grille de prix

** Cimaise C4, pommeau non compris, cf. page -FERRAGE-

VITRAGE

Les compositions de vitrage suivant les catégories de prix sont à retrouver page -VITRAGES TRADI-. TRADI 80/92 triple obligatoire

	A / TA	B / TB	C / TC	D / TD	E / TE	F / TF
1900 à 2290	-414	-192	0	198	498	834
2291 à 2490	-414	-192	0	198	498	834

ABÉLIE 216 - AVEC CHASSIS OUVRANT



COMPOSITION

Cimaise droite (C1) à 900 mm
Plinthe bois

1 vitrage haut catégorie C
2 panneaux bas isolés plates-bandes

Avec châssis ouvrant et cadre de grille
Sans grille de défense (à chiffrer en plus)

GAMME	ESSENCE	HAUTEUR	LARGEUR			Cimaises		
			780 à 900	901 à 1100	1101 à 1200	A clous C2	Dentures C3	Boule C4**
TRADI 68	Pin	1900 à 2290	4484	4306	4662	33	1005	149
		2291 à 2490	4717	4539	4895			
	Eucalyptus	1900 à 2290	4746	4556	4935	35	1070	159
		2291 à 2490	4979	4789	5168			
	Chêne	1900 à 2290	6284	6027	6540	47	1448	215
		2291 à 2490	6517	6260	6773			

Hauteur de 2291 à 2490 mm, la 4ème paumelle SFS est comprise dans la grille de prix

** Cimaise C4, pommeau non compris, cf. page -FERRAGE-

VITRAGE

Les compositions de vitrage suivant les catégories de prix sont à retrouver page -VITRAGES TRADI-. TRADI 80/92 triple obligatoire

	A / TA	B / TB	C / TC	D / TD	E / TE	F / TF
1900 à 2290	-165	-75	0	80	203	336
2291 à 2490	-247	-114	0	120	304	503

FORFAIT FINITION PAR VANTAIL

PREPEINT	SATURATEUR	BLANC	TON CHENE	RAL	BICOLORE
IFH	STANDARD	9001, 9016	TON NOYER	STANDARD	
0 €	515 €	474 €	515 €	515 €	814 €

TARIF TRADI

CAMÉLIA 101

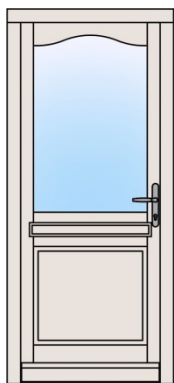

COMPOSITION

Cimaise droite (C1) à 900 mm Plinthe bois	1 vitrage haut catégorie C 1 panneau bas isolé plates-bandes	Sans châssis ouvrant ni cadre de grille Sans grille de défense
--	---	---

GAMME	ESSENCE	HAUTEUR	LARGEUR			Cimaises		
			780 à 900	901 à 1100	1101 à 1200	A clous C2	Dentures C3	Boule C4**
TRADI 68	Pin	1900 à 2290	3074	2896	3252	33	1005	149
		2291 à 2490	3307	3129	3485			
	Eucalyptus	1900 à 2290	3246	3056	3435	35	1070	159
		2291 à 2490	3479	3289	3668			
	Chêne	1900 à 2290	4254	3996	4509	47	1448	215
		2291 à 2490	4487	4229	4742			
TRADI 80	Pin	1900 à 2290	3353	3156	3549	36	1110	165
		2291 à 2490	3586	3389	3782			
TRADI 92	Pin	1900 à 2290	3525	3316	3732	38	1174	174
		2291 à 2490	3758	3549	3965			

Hauteur de 2291 à 2490 mm, la 4ème paumelle SFS est comprise dans la grille de prix

** Cimaise C4, pommeau non compris, cf. page -FERRAGE-

VITRAGE

Les compositions de vitrage suivant les catégories de prix sont à retrouver page -VITRAGES TRADI-. TRADI 80/92 triple obligatoire

	A / TA	B / TB	C / TC	D / TD	E / TE	F / TF
1900 à 2290	-165	-75	0	80	203	336
2291 à 2490	-247	-114	0	120	304	503

CAMÉLIA 111 - AVEC CHASSIS OUVRANT

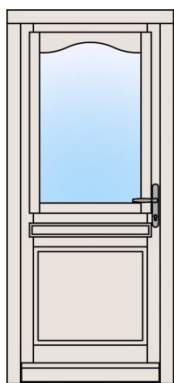

COMPOSITION

Cimaise droite (C1) à 900 mm Plinthe bois	1 vitrage haut catégorie C 1 panneau bas isolé plates-bandes	Avec châssis ouvrant et cadre de grille Sans grille de défense (à chiffrer en plus)
--	---	--

GAMME	ESSENCE	HAUTEUR	LARGEUR			Cimaises		
			780 à 900	901 à 1100	1101 à 1200	A clous C2	Dentures C3	Boule C4**
TRADI 68	Pin	1900 à 2290	3639	3461	3817	33	1005	149
		2291 à 2490	3872	3694	4050			
	Eucalyptus	1900 à 2290	3847	3657	4036	35	1070	159
		2291 à 2490	4080	3890	4269			
	Chêne	1900 à 2290	5067	4810	5323	47	1448	215
		2291 à 2490	5300	5043	5556			

Hauteur de 2291 à 2490 mm, la 4ème paumelle SFS est comprise dans la grille de prix

** Cimaise C4, pommeau non compris, cf. page -FERRAGE-

VITRAGE

Les compositions de vitrage suivant les catégories de prix sont à retrouver page -VITRAGES TRADI-. TRADI 80/92 triple obligatoire

	A / TA	B / TB	C / TC	D / TD	E / TE	F / TF
1900 à 2290	-165	-75	0	80	203	336
2291 à 2490	-247	-114	0	120	304	503

FORFAIT FINITION PAR VANTAIL

PREPEINT	SATURATEUR	BLANC	TON CHENE	RAL	BICOLORE
IFH	STANDARD	9001, 9016	TON NOYER	STANDARD	
0 €	515 €	474 €	515 €	515 €	814 €

TARIF TRADI

CAMÉLIA 201



COMPOSITION

Cimaise droite (C1) à 900 mm
Plinthe bois

1 vitrage haut catégorie C
2 panneaux bas isolés plates-bandes

Sans châssis ouvrant ni cadre de grille
Sans grille de défense

GAMME	ESSENCE	HAUTEUR	LARGEUR			Cimaises		
			780 à 900	901 à 1100	1101 à 1200	A clous C2	Dentures C3	Boule C4**
TRADI 68	Pin	1900 à 2290	3532	3353	3709	33	1005	149
		2291 à 2490	3765	3586	3942			
	Eucalyptus	1900 à 2290	3733	3543	3922	35	1070	159
		2291 à 2490	3966	3776	4155			
	Chêne	1900 à 2290	4912	4655	5168	47	1448	215
		2291 à 2490	5145	4888	5401			
TRADI 80	Pin	1900 à 2290	3858	3661	4054	36	1110	165
		2291 à 2490	4091	3894	4287			
TRADI 92	Pin	1900 à 2290	4059	3850	4266	38	1174	174
		2291 à 2490	4292	4083	4499			

Hauteur de 2291 à 2490 mm, la 4ème paumelle SFS est comprise dans la grille de prix

** Cimaise C4, pommeau non compris, cf. page -FERRAGE-

VITRAGE

Les compositions de vitrage suivant les catégories de prix sont à retrouver page -VITRAGES TRADI-. TRADI 80/92 triple obligatoire

	A / TA	B / TB	C / TC	D / TD	E / TE	F / TF
1900 à 2290	-165	-75	0	80	203	336
2291 à 2490	-247	-114	0	120	304	503

CAMÉLIA 211 - AVEC CHASSIS OUVRANT

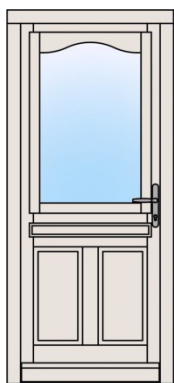

COMPOSITION

Cimaise droite (C1) à 900 mm
Plinthe bois

1 vitrage haut catégorie C
2 panneaux bas isolés plates-bandes

Avec châssis ouvrant et cadre de grille
Sans grille de défense (à chiffrer en plus)

GAMME	ESSENCE	HAUTEUR	LARGEUR			Cimaises		
			780 à 900	901 à 1100	1101 à 1200	A clous C2	Dentures C3	Boule C4**
TRADI 68	Pin	1900 à 2290	4097	3918	4274	33	1005	149
		2291 à 2490	4330	4151	4507			
	Eucalyptus	1900 à 2290	4334	4144	4523	35	1070	159
		2291 à 2490	4567	4377	4756			
	Chêne	1900 à 2290	5726	5469	5982	47	1448	215
		2291 à 2490	5959	5702	6215			

Hauteur de 2291 à 2490 mm, la 4ème paumelle SFS est comprise dans la grille de prix

** Cimaise C4, pommeau non compris, cf. page -FERRAGE-

VITRAGE

Les compositions de vitrage suivant les catégories de prix sont à retrouver page -VITRAGES TRADI-. TRADI 80/92 triple obligatoire

	A / TA	B / TB	C / TC	D / TD	E / TE	F / TF
1900 à 2290	-165	-75	0	80	203	336
2291 à 2490	-247	-114	0	120	304	503

FORFAIT FINITION PAR VANTAIL

PREPEINT	SATURATEUR	BLANC	TON CHENE	RAL	BICOLORE
IFH	STANDARD	9001, 9016	TON NOYER	STANDARD	
0 €	515 €	474 €	515 €	515 €	814 €

TARIF TRADI

CAMÉLIA 202



COMPOSITION

Cimaise droite (C1) à 900 mm Plinthe bois	2 vitrages haut catégorie C 2 panneaux bas isolés plates-bandes	Sans châssis ouvrant ni cadre de grille Sans grille de défense
--	--	---

GAMME	ESSENCE	HAUTEUR	LARGEUR			Cimaises		
			780 à 900	901 à 1100	1101 à 1200	A clous C2	Dentures C3	Boule C4**
TRADI 68	Pin	1900 à 2290	4031	3852	4208	33	1005	149
		2291 à 2490	4430	4251	4607			
	Eucalyptus	1900 à 2290	4239	4048	4427	35	1070	159
		2291 à 2490	4638	4447	4826			
	Chêne	1900 à 2290	5458	5200	5713	47	1448	215
		2291 à 2490	5857	5599	6112			
TRADI 80	Pin	1900 à 2290	4368	4171	4564	36	1110	165
		2291 à 2490	4767	4570	4963			
TRADI 92	Pin	1900 à 2290	4576	4367	4783	38	1174	174
		2291 à 2490	4975	4766	5182			

Hauteur de 2291 à 2490 mm, la 4ème paumelle SFS est comprise dans la grille de prix

** Cimaise C4, pommeau non compris, cf. page -FERRAGE-

VITRAGE

Les compositions de vitrage suivant les catégories de prix sont à retrouver page -VITRAGES TRADI-. TRADI 80/92 triple obligatoire

	A / TA	B / TB	C / TC	D / TD	E / TE	F / TF
1900 à 2290	-330	-150	0	160	406	672
2291 à 2490	-494	-228	0	240	608	1006

CAMÉLIA 212 - AVEC CHASSIS OUVRANT

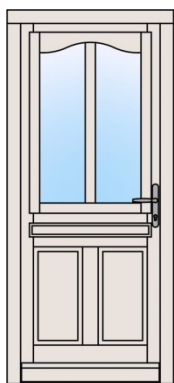

COMPOSITION

Cimaise droite (C1) à 900 mm Plinthe bois	1 vitrage haut catégorie C 2 panneaux bas isolés plates-bandes	Avec châssis ouvrant et cadre de grille Sans grille de défense (à chiffrer en plus)
--	---	--

GAMME	ESSENCE	HAUTEUR	LARGEUR			Cimaises		
			780 à 900	901 à 1100	1101 à 1200	A clous C2	Dentures C3	Boule C4**
TRADI 68	Pin	1900 à 2290	4174	3996	4352	33	1005	149
		2291 à 2490	4407	4229	4585			
	Eucalyptus	1900 à 2290	4416	4226	4605	35	1070	159
		2291 à 2490	4649	4459	4838			
	Chêne	1900 à 2290	5838	5580	6093	47	1448	215
		2291 à 2490	6071	5813	6326			

Hauteur de 2291 à 2490 mm, la 4ème paumelle SFS est comprise dans la grille de prix

** Cimaise C4, pommeau non compris, cf. page -FERRAGE-

VITRAGE

Les compositions de vitrage suivant les catégories de prix sont à retrouver page -VITRAGES TRADI-. TRADI 80/92 triple obligatoire

	A / TA	B / TB	C / TC	D / TD	E / TE	F / TF
1900 à 2290	-165	-75	0	80	203	336
2291 à 2490	-247	-114	0	120	304	503

FORFAIT FINITION PAR VANTAIL

PREPEINT	SATURATEUR	BLANC	TON CHENE	RAL	BICOLORE
IFH	STANDARD	9001, 9016	TON NOYER	STANDARD	
0 €	515 €	474 €	515 €	515 €	814 €

TARIF TRADI

CAMÉLIA 206



COMPOSITION

Cimaise droite (C1) à 900 mm
Plinthe bois

6 vitrages haut catégorie C
2 panneaux bas isolés plates-bandes

Sans châssis ouvrant ni cadre de grille
Sans grille de défense

GAMME	ESSENCE	HAUTEUR	LARGEUR			Cimaises		
			780 à 900	901 à 1100	1101 à 1200	A clous C2	Dentures C3	Boule C4**
TRADI 68	Pin	1900 à 2290	4503	4324	4680	33	1005	149
		2291 à 2490	4570	4391	4747			
	Eucalyptus	1900 à 2290	4737	4547	4926	35	1070	159
		2291 à 2490	4804	4614	4993			
	Chêne	1900 à 2290	6114	5857	6370	47	1448	215
		2291 à 2490	6181	5924	6437			
TRADI 80	Pin	1900 à 2290	4884	4687	5080	36	1110	165
		2291 à 2490	4951	4754	5147			
TRADI 92	Pin	1900 à 2290	5118	4910	5326	38	1174	174
		2291 à 2490	5185	4977	5393			

Hauteur de 2291 à 2490 mm, la 4ème paumelle SFS est comprise dans la grille de prix

** Cimaise C4, pommeau non compris, cf. page -FERRAGE-

VITRAGE

Les compositions de vitrage suivant les catégories de prix sont à retrouver page -VITRAGES TRADI-. TRADI 80/92 triple obligatoire

	A / TA	B / TB	C / TC	D / TD	E / TE	F / TF
1900 à 2290	-414	-192	0	198	498	834
2291 à 2490	-414	-192	0	198	498	834

CAMÉLIA 216 - AVEC CHASSIS OUVRANT



COMPOSITION

Cimaise droite (C1) à 900 mm
Plinthe bois

1 vitrage haut catégorie C
2 panneaux bas isolés plates-bandes

Avec châssis ouvrant et cadre de grille
Sans grille de défense (à chiffrer en plus)

GAMME	ESSENCE	HAUTEUR	LARGEUR			Cimaises		
			780 à 900	901 à 1100	1101 à 1200	A clous C2	Dentures C3	Boule C4**
TRADI 68	Pin	1900 à 2290	4484	4306	4662	33	1005	149
		2291 à 2490	4717	4539	4895			
	Eucalyptus	1900 à 2290	4746	4556	4935	35	1070	159
		2291 à 2490	4979	4789	5168			
	Chêne	1900 à 2290	6284	6027	6540	47	1448	215
		2291 à 2490	6517	6260	6773			

Hauteur de 2291 à 2490 mm, la 4ème paumelle SFS est comprise dans la grille de prix

** Cimaise C4, pommeau non compris, cf. page -FERRAGE-

VITRAGE

Les compositions de vitrage suivant les catégories de prix sont à retrouver page -VITRAGES TRADI-. TRADI 80/92 triple obligatoire

	A / TA	B / TB	C / TC	D / TD	E / TE	F / TF
1900 à 2290	-165	-75	0	80	203	336
2291 à 2490	-247	-114	0	120	304	503

FORFAIT FINITION PAR VANTAIL

PREPEINT	SATURATEUR	BLANC	TON CHENE	RAL	BICOLORE
IFH	STANDARD	9001, 9016	TON NOYER	STANDARD	
0 €	515 €	474 €	515 €	515 €	814 €

TARIF TRADI

BELLADONE 101



COMPOSITION		
Traverse droite (T1) à 900 mm	1 vitrage haut catégorie C	Sans châssis ouvrant ni cadre de grille
Plinthe bois	1 panneau bas isolé plates-bandes	Sans grille de défense

GAMME	ESSENCE	HAUTEUR	LARGEUR			Traverses		
			780 à 900	901 à 1100	1101 à 1200	T2	T3	T4
TRADI 68	Pin	1900 à 2290	2454	2276	2632	742	793	908
		2291 à 2490	2687	2509	2865			
	Eucalyptus	1900 à 2290	2586	2396	2775	789	844	966
		2291 à 2490	2819	2629	3008			
	Chêne	1900 à 2290	3361	3103	3616	1068	1142	1307
		2291 à 2490	3594	3336	3849			
TRADI 80	Pin	1900 à 2290	2669	2471	2865	819	875	1002
		2291 à 2490	2902	2704	3098			
TRADI 92	Pin	1900 à 2290	2801	2592	3008	866	926	1060
		2291 à 2490	3034	2825	3241			

Hauteur de 2291 à 2490 mm, la 4ème paumelle SFS est comprise dans la grille de prix

VITRAGE

Les compositions de vitrage suivant les catégories de prix sont à retrouver page -VITRAGES TRADI-. TRADI 80/92 triple obligatoire

	A / TA	B / TB	C / TC	D / TD	E / TE	F / TF
1900 à 2290	-165	-75	0	80	203	336
2291 à 2490	-247	-114	0	120	304	503

BELLADONE 201



COMPOSITION		
Traverse droite (T1) à 900 mm	1 vitrage haut catégorie C	Sans châssis ouvrant ni cadre de grille
Plinthe bois	2 panneaux bas isolés plates-bandes	Sans grille de défense

GAMME	ESSENCE	HAUTEUR	LARGEUR			Traverses		
			780 à 900	901 à 1100	1101 à 1200	T2	T3	T4
TRADI 68	Pin	1900 à 2290	2912	2733	3089	742	793	908
		2291 à 2490	3145	2966	3322			
	Eucalyptus	1900 à 2290	3073	2883	3262	789	844	966
		2291 à 2490	3306	3116	3495			
	Chêne	1900 à 2290	4020	3762	4275	1068	1142	1307
		2291 à 2490	4253	3995	4508			
TRADI 80	Pin	1900 à 2290	3174	2976	3370	819	875	1002
		2291 à 2490	3407	3209	3603			
TRADI 92	Pin	1900 à 2290	3335	3126	3542	866	926	1060
		2291 à 2490	3568	3359	3775			

Hauteur de 2291 à 2490 mm, la 4ème paumelle SFS est comprise dans la grille de prix

VITRAGE

Les compositions de vitrage suivant les catégories de prix sont à retrouver page -VITRAGES TRADI-. TRADI 80/92 triple obligatoire

	A / TA	B / TB	C / TC	D / TD	E / TE	F / TF
1900 à 2290	-165	-75	0	80	203	336
2291 à 2490	-247	-114	0	120	304	503

FORFAIT FINITION PAR VANTAIL

PREPEINT	SATURATEUR	BLANC	TON CHENE	RAL	BICOLORE
IFH	STANDARD	9001, 9016	TON NOYER	STANDARD	
0 €	515 €	474 €	515 €	515 €	814 €

TARIF TRADI

BELLADONE 202



COMPOSITION

Traverse droite (T1) à 900 mm
Plinthe bois

2 vitrages haut catégorie C
2 panneaux bas isolés plates-bandes

Sans châssis ouvrant ni cadre de grille
Sans grille de défense

GAMME	ESSENCE	HAUTEUR	LARGEUR			Traverses		
			780 à 900	901 à 1100	1101 à 1200	T2	T3	T4
TRADI 68	Pin	1900 à 2290	3411	3232	3588	742	793	908
		2291 à 2490	3810	3631	3987			
	Eucalyptus	1900 à 2290	3579	3389	3768	789	844	966
		2291 à 2490	3978	3788	4167			
	Chêne	1900 à 2290	4565	4307	4820	1068	1142	1307
		2291 à 2490	4964	4706	5219			
TRADI 80	Pin	1900 à 2290	3684	3486	3880	819	875	1002
		2291 à 2490	4083	3885	4279			
TRADI 92	Pin	1900 à 2290	3852	3643	4059	866	926	1060
		2291 à 2490	4251	4042	4458			

Hauteur de 2291 à 2490 mm, la 4ème paumelle SFS est comprise dans la grille de prix

VITRAGE

Les compositions de vitrage suivant les catégories de prix sont à retrouver page -VITRAGES TRADI-. TRADI 80/92 triple obligatoire

	A / TA	B / TB	C / TC	D / TD	E / TE	F / TF
1900 à 2290	-330	-150	0	160	406	672
2291 à 2490	-494	-228	0	240	608	1006

BELLADONE 206



COMPOSITION

Traverse droite (T1) à 900 mm
Plinthe bois

6 vitrages haut catégorie C
2 panneaux bas isolés plates-bandes

Sans châssis ouvrant ni cadre de grille
Sans grille de défense

GAMME	ESSENCE	HAUTEUR	LARGEUR			Traverses		
			780 à 900	901 à 1100	1101 à 1200	T2	T3	T4
TRADI 68	Pin	1900 à 2290	3883	3704	4060	742	793	908
		2291 à 2490	3950	3771	4127			
	Eucalyptus	1900 à 2290	4078	3888	4267	789	844	966
		2291 à 2490	4145	3955	4334			
	Chêne	1900 à 2290	5222	4964	5477	1068	1142	1307
		2291 à 2490	5289	5031	5544			
TRADI 80	Pin	1900 à 2290	4199	4002	4395	819	875	1002
		2291 à 2490	4266	4069	4462			
TRADI 92	Pin	1900 à 2290	4394	4185	4601	866	926	1060
		2291 à 2490	4461	4252	4668			

Hauteur de 2291 à 2490 mm, la 4ème paumelle SFS est comprise dans la grille de prix

VITRAGE

Les compositions de vitrage suivant les catégories de prix sont à retrouver page -VITRAGES TRADI-. TRADI 80/92 triple obligatoire

	A / TA	B / TB	C / TC	D / TD	E / TE	F / TF
1900 à 2290	-414	-192	0	198	498	834
2291 à 2490	-414	-192	0	198	498	834

FORFAIT FINITION PAR VANTAIL

PREPEINT	SATURATEUR	BLANC	TON CHENE	RAL	BICOLORE
IFH	STANDARD	9001, 9016	TON NOYER	STANDARD	
0 €	515 €	474 €	515 €	515 €	814 €

TARIF TRADI

NIVÉOLE 101



COMPOSITION		
Traverse droite (T1) à 900 mm	1 vitrage haut catégorie C	Sans châssis ouvrant ni cadre de grille
Plinthe bois	1 panneau bas isolé plates-bandes	Sans grille de défense

GAMME	ESSENCE	HAUTEUR	LARGEUR			Traverses		
			780 à 900	901 à 1100	1101 à 1200	T2	T3	T4
TRADI 68	Pin	1900 à 2290	2867	2688	3044	742	793	908
		2291 à 2490	3100	2921	3277			
	Eucalyptus	1900 à 2290	3025	2835	3214	789	844	966
		2291 à 2490	3258	3068	3447			
	Chêne	1900 à 2290	3955	3697	4210	1068	1142	1307
		2291 à 2490	4188	3930	4443			
TRADI 80	Pin	1900 à 2290	3124	2927	3320	819	875	1002
		2291 à 2490	3357	3160	3553			
TRADI 92	Pin	1900 à 2290	3282	3074	3490	866	926	1060
		2291 à 2490	3515	3307	3723			

Hauteur de 2291 à 2490 mm, la 4ème paumelle SFS est comprise dans la grille de prix

VITRAGE

Les compositions de vitrage suivant les catégories de prix sont à retrouver page -VITRAGES TRADI-. TRADI 80/92 triple obligatoire

	A / TA	B / TB	C / TC	D / TD	E / TE	F / TF
1900 à 2290	-165	-75	0	80	203	336
2291 à 2490	-247	-114	0	120	304	503

NIVÉOLE 201



COMPOSITION		
Traverse droite (T1) à 900 mm	1 vitrage haut catégorie C	Sans châssis ouvrant ni cadre de grille
Plinthe bois	2 panneaux bas isolés plates-bandes	Sans grille de défense

GAMME	ESSENCE	HAUTEUR	LARGEUR			Traverses		
			780 à 900	901 à 1100	1101 à 1200	T2	T3	T4
TRADI 68	Pin	1900 à 2290	3324	3146	3502	742	793	908
		2291 à 2490	3557	3379	3735			
	Eucalyptus	1900 à 2290	3512	3322	3701	789	844	966
		2291 à 2490	3745	3555	3934			
	Chêne	1900 à 2290	4614	4356	4869	1068	1142	1307
		2291 à 2490	4847	4589	5102			
TRADI 80	Pin	1900 à 2290	3629	3432	3825	819	875	1002
		2291 à 2490	3862	3665	4058			
TRADI 92	Pin	1900 à 2290	3817	3608	4024	866	926	1060
		2291 à 2490	4050	3841	4257			

Hauteur de 2291 à 2490 mm, la 4ème paumelle SFS est comprise dans la grille de prix

VITRAGE

Les compositions de vitrage suivant les catégories de prix sont à retrouver page -VITRAGES TRADI-. TRADI 80/92 triple obligatoire

	A / TA	B / TB	C / TC	D / TD	E / TE	F / TF
1900 à 2290	-165	-75	0	80	203	336
2291 à 2490	-247	-114	0	120	304	503

FORFAIT FINITION PAR VANTAIL

PREPEINT	SATURATEUR	BLANC	TON CHENE	RAL	BICOLORE
IFH	STANDARD	9001, 9016	TON NOYER	STANDARD	
0 €	515 €	474 €	515 €	515 €	814 €

TARIF TRADI

NIVÉOLE 202



COMPOSITION

Traverse droite (T1) à 900 mm
Plinthe bois

2 vitrages haut catégorie C
2 panneaux bas isolés plates-bandes

Sans châssis ouvrant ni cadre de grille
Sans grille de défense

GAMME	ESSENCE	HAUTEUR	LARGEUR			Traverses		
			780 à 900	901 à 1100	1101 à 1200	T2	T3	T4
TRADI 68	Pin	1900 à 2290	3823	3645	4001	742	793	908
		2291 à 2490	4222	4044	4400			
	Eucalyptus	1900 à 2290	4018	3828	4207	789	844	966
		2291 à 2490	4417	4227	4606			
	Chêne	1900 à 2290	5159	4901	5414	1068	1142	1307
		2291 à 2490	5558	5300	5813			
TRADI 80	Pin	1900 à 2290	4139	3942	4335	819	875	1002
		2291 à 2490	4538	4341	4734			
TRADI 92	Pin	1900 à 2290	4333	4125	4541	866	926	1060
		2291 à 2490	4732	4524	4940			

Hauteur de 2291 à 2490 mm, la 4ème paumelle SFS est comprise dans la grille de prix

VITRAGE

Les compositions de vitrage suivant les catégories de prix sont à retrouver page -VITRAGES TRADI-. TRADI 80/92 triple obligatoire

	A / TA	B / TB	C / TC	D / TD	E / TE	F / TF
1900 à 2290	-330	-150	0	160	406	672
2291 à 2490	-494	-228	0	240	608	1006

NIVÉOLE 206



COMPOSITION

Traverse droite (T1) à 900 mm
Plinthe bois

6 vitrages haut catégorie C
2 panneaux bas isolés plates-bandes

Sans châssis ouvrant ni cadre de grille
Sans grille de défense

GAMME	ESSENCE	HAUTEUR	LARGEUR			Traverses		
			780 à 900	901 à 1100	1101 à 1200	T2	T3	T4
TRADI 68	Pin	1900 à 2290	4295	4117	4473	742	793	908
		2291 à 2490	4362	4184	4540			
	Eucalyptus	1900 à 2290	4517	4326	4705	789	844	966
		2291 à 2490	4584	4393	4772			
	Chêne	1900 à 2290	5816	5558	6071	1068	1142	1307
		2291 à 2490	5883	5625	6138			
TRADI 80	Pin	1900 à 2290	4655	4457	4851	819	875	1002
		2291 à 2490	4722	4524	4918			
TRADI 92	Pin	1900 à 2290	4876	4667	5083	866	926	1060
		2291 à 2490	4943	4734	5150			

Hauteur de 2291 à 2490 mm, la 4ème paumelle SFS est comprise dans la grille de prix

VITRAGE

Les compositions de vitrage suivant les catégories de prix sont à retrouver page -VITRAGES TRADI-. TRADI 80/92 triple obligatoire

	A / TA	B / TB	C / TC	D / TD	E / TE	F / TF
1900 à 2290	-414	-192	0	198	498	834
2291 à 2490	-414	-192	0	198	498	834

FORFAIT FINITION PAR VANTAIL

PREPEINT	SATURATEUR	BLANC	TON CHENE	RAL	BICOLORE
IFH	STANDARD	9001, 9016	TON NOYER	STANDARD	
0 €	515 €	474 €	515 €	515 €	814 €

TARIF TRADI

MAGNOLIA 101



COMPOSITION

Traverse droite (T1) à 900 mm
Plinthe bois

1 vitrage haut catégorie C
1 panneau bas isolé plates-bandes

Sans châssis ouvrant ni cadre de grille
Sans grille de défense

GAMME	ESSENCE	HAUTEUR	LARGEUR			Traverses		
			780 à 900	901 à 1100	1101 à 1200	T2	T3	T4
TRADI 68	Pin	1900 à 2290	2867	2688	3044	742	793	908
		2291 à 2490	3100	2921	3277			
	Eucalyptus	1900 à 2290	3025	2835	3214	789	844	966
		2291 à 2490	3258	3068	3447			
	Chêne	1900 à 2290	3955	3697	4210	1068	1142	1307
		2291 à 2490	4188	3930	4443			
TRADI 80	Pin	1900 à 2290	3124	2927	3320	819	875	1002
		2291 à 2490	3357	3160	3553			
TRADI 92	Pin	1900 à 2290	3282	3074	3490	866	926	1060
		2291 à 2490	3515	3307	3723			

Hauteur de 2291 à 2490 mm, la 4ème paumelle SFS est comprise dans la grille de prix

VITRAGE

Les compositions de vitrage suivant les catégories de prix sont à retrouver page -VITRAGES TRADI-. TRADI 80/92 triple obligatoire

	A / TA	B / TB	C / TC	D / TD	E / TE	F / TF
1900 à 2290	-165	-75	0	80	203	336
2291 à 2490	-247	-114	0	120	304	503

MAGNOLIA 201



COMPOSITION

Traverse droite (T1) à 900 mm
Plinthe bois

1 vitrage haut catégorie C
2 panneaux bas isolés plates-bandes

Sans châssis ouvrant ni cadre de grille
Sans grille de défense

GAMME	ESSENCE	HAUTEUR	LARGEUR			Traverses		
			780 à 900	901 à 1100	1101 à 1200	T2	T3	T4
TRADI 68	Pin	1900 à 2290	3324	3146	3502	742	793	908
		2291 à 2490	3557	3379	3735			
	Eucalyptus	1900 à 2290	3512	3322	3701	789	844	966
		2291 à 2490	3745	3555	3934			
	Chêne	1900 à 2290	4614	4356	4869	1068	1142	1307
		2291 à 2490	4847	4589	5102			
TRADI 80	Pin	1900 à 2290	3629	3432	3825	819	875	1002
		2291 à 2490	3862	3665	4058			
TRADI 92	Pin	1900 à 2290	3817	3608	4024	866	926	1060
		2291 à 2490	4050	3841	4257			

Hauteur de 2291 à 2490 mm, la 4ème paumelle SFS est comprise dans la grille de prix

VITRAGE

Les compositions de vitrage suivant les catégories de prix sont à retrouver page -VITRAGES TRADI-. TRADI 80/92 triple obligatoire

	A / TA	B / TB	C / TC	D / TD	E / TE	F / TF
1900 à 2290	-165	-75	0	80	203	336
2291 à 2490	-247	-114	0	120	304	503

FORFAIT FINITION PAR VANTAIL

PREPEINT	SATURATEUR	BLANC	TON CHENE	RAL	BICOLORE
IFH	STANDARD	9001, 9016	TON NOYER	STANDARD	
0 €	515 €	474 €	515 €	515 €	814 €

TARIF TRADI

MAGNOLIA 202



COMPOSITION		
Traverse droite (T1) à 900 mm	2 vitrages haut catégorie C	Sans châssis ouvrant ni cadre de grille
Plinthe bois	2 panneaux bas isolés plates-bandes	Sans grille de défense

GAMME	ESSENCE	HAUTEUR	LARGEUR			Traverses		
			780 à 900	901 à 1100	1101 à 1200	T2	T3	T4
TRADI 68	Pin	1900 à 2290	3823	3645	4001	742	793	908
		2291 à 2490	4222	4044	4400			
	Eucalyptus	1900 à 2290	4018	3828	4207	789	844	966
		2291 à 2490	4417	4227	4606			
	Chêne	1900 à 2290	5159	4901	5414	1068	1142	1307
		2291 à 2490	5558	5300	5813			
TRADI 80	Pin	1900 à 2290	4139	3942	4335	819	875	1002
		2291 à 2490	4538	4341	4734			
TRADI 92	Pin	1900 à 2290	4333	4125	4541	866	926	1060
		2291 à 2490	4732	4524	4940			

Hauteur de 2291 à 2490 mm, la 4ème paumelle SFS est comprise dans la grille de prix

VITRAGE

Les compositions de vitrage suivant les catégories de prix sont à retrouver page -VITRAGES TRADI-. TRADI 80/92 triple obligatoire

	A / TA	B / TB	C / TC	D / TD	E / TE	F / TF
1900 à 2290	-330	-150	0	160	406	672
2291 à 2490	-494	-228	0	240	608	1006

MAGNOLIA 206



COMPOSITION		
Traverse droite (T1) à 900 mm	6 vitrages haut catégorie C	Sans châssis ouvrant ni cadre de grille
Plinthe bois	2 panneaux bas isolés plates-bandes	Sans grille de défense

GAMME	ESSENCE	HAUTEUR	LARGEUR			Traverses		
			780 à 900	901 à 1100	1101 à 1200	T2	T3	T4
TRADI 68	Pin	1900 à 2290	4295	4117	4473	742	793	908
		2291 à 2490	4362	4184	4540			
	Eucalyptus	1900 à 2290	4517	4326	4705	789	844	966
		2291 à 2490	4584	4393	4772			
	Chêne	1900 à 2290	5816	5558	6071	1068	1142	1307
		2291 à 2490	5883	5625	6138			
TRADI 80	Pin	1900 à 2290	4655	4457	4851	819	875	1002
		2291 à 2490	4722	4524	4918			
TRADI 92	Pin	1900 à 2290	4876	4667	5083	866	926	1060
		2291 à 2490	4943	4734	5150			

Hauteur de 2291 à 2490 mm, la 4ème paumelle SFS est comprise dans la grille de prix

VITRAGE

Les compositions de vitrage suivant les catégories de prix sont à retrouver page -VITRAGES TRADI-. TRADI 80/92 triple obligatoire

	A / TA	B / TB	C / TC	D / TD	E / TE	F / TF
1900 à 2290	-414	-192	0	198	498	834
2291 à 2490	-414	-192	0	198	498	834

FORFAIT FINITION PAR VANTAIL

PREPEINT	SATURATEUR	BLANC	TON CHENE	RAL	BICOLORE
IFH	STANDARD	9001, 9016	TON NOYER	STANDARD	
0 €	515 €	474 €	515 €	515 €	814 €

TARIF TRADI

ÉRINE 101



COMPOSITION

2 traverses droites (T1) à 740 et 980 mm Plinthe bois	1 vitrage haut catégorie C 2 panneaux bas isolés plates-bandes	Sans châssis ouvrant ni cadre de grille Sans grille de défense
--	---	---

GAMME	ESSENCE	HAUTEUR	LARGEUR		
			780 à 900	901 à 1100	1101 à 1200
TRADI 68	Pin	1900 à 2290	2852	2673	3029
		2291 à 2490	3085	2906	3262
	Eucalyptus	1900 à 2290	3009	2819	3198
		2291 à 2490	3242	3052	3431
	Chêne	1900 à 2290	3933	3676	4189
		2291 à 2490	4166	3909	4422
TRADI 80	Pin	1900 à 2290	3108	2910	3304
		2291 à 2490	3341	3143	3537
TRADI 92	Pin	1900 à 2290	3265	3056	3472
		2291 à 2490	3498	3289	3705

Hauteur de 2291 à 2490 mm, la 4ème paumelle SFS est comprise dans la grille de prix

VITRAGE

Les compositions de vitrage suivant les catégories de prix sont à retrouver page -VITRAGES TRADI-. TRADI 80/92 triple obligatoire

	A / TA	B / TB	C / TC	D / TD	E / TE	F / TF
1900 à 2290	-165	-75	0	80	203	336
2291 à 2490	-247	-114	0	120	304	503

ÉRINE 111 - AVEC CHASSIS OUVRANT



COMPOSITION

2 traverses droites (T1) à 740 et 980 mm Plinthe bois	1 vitrage haut catégorie C 2 panneaux bas isolés plates-bandes	Avec châssis ouvrant et cadre de grille Sans grille de défense (à chiffrer en plus)
--	---	--

GAMME	ESSENCE	HAUTEUR	LARGEUR		
			780 à 900	901 à 1100	1101 à 1200
TRADI 68	Pin	1900 à 2290	3322	3143	3499
		2291 à 2490	3555	3376	3732
	Eucalyptus	1900 à 2290	3509	3319	3698
		2291 à 2490	3742	3552	3931
	Chêne	1900 à 2290	4610	4353	4866
		2291 à 2490	4843	4586	5099

Hauteur de 2291 à 2490 mm, la 4ème paumelle SFS est comprise dans la grille de prix

VITRAGE

Les compositions de vitrage suivant les catégories de prix sont à retrouver page -VITRAGES TRADI-. TRADI 80/92 triple obligatoire

	A / TA	B / TB	C / TC	D / TD	E / TE	F / TF
1900 à 2290	-165	-75	0	80	203	336
2291 à 2490	-247	-114	0	120	304	503

FORFAIT FINITION PAR VANTAIL

PREPEINT IFH	SATURATEUR STANDARD	BLANC 9001, 9016	TON CHENE TON NOYER	RAL STANDARD	BICOLORE
0 €	515 €	474 €	515 €	515 €	814 €

TARIF TRADI

ÉRINE 201



COMPOSITION

2 traverses droites (T1) à 740 et 980 mm Plinthe bois	1 vitrage haut catégorie C 3 panneaux bas isolés plates-bandes	Sans châssis ouvrant ni cadre de grille Sans grille de défense
--	---	---

GAMME	ESSENCE	HAUTEUR	LARGEUR		
			780 à 900	901 à 1100	1101 à 1200
TRADI 68	Pin	1900 à 2290	3309	3131	3487
		2291 à 2490	3542	3364	3720
	Eucalyptus	1900 à 2290	3496	3306	3685
		2291 à 2490	3729	3539	3918
	Chêne	1900 à 2290	4592	4335	4848
		2291 à 2490	4825	4568	5081
TRADI 80	Pin	1900 à 2290	3613	3415	3809
		2291 à 2490	3846	3648	4042
TRADI 92	Pin	1900 à 2290	3799	3590	4007
		2291 à 2490	4032	3823	4240

Hauteur de 2291 à 2490 mm, la 4ème paumelle SFS est comprise dans la grille de prix

VITRAGE

Les compositions de vitrage suivant les catégories de prix sont à retrouver page -VITRAGES TRADI-. TRADI 80/92 triple obligatoire

	A / TA	B / TB	C / TC	D / TD	E / TE	F / TF
1900 à 2290	-165	-75	0	80	203	336
2291 à 2490	-247	-114	0	120	304	503

ÉRINE 211 - AVEC CHASSIS OUVRANT



COMPOSITION

2 traverses droites (T1) à 740 et 980 mm Plinthe bois	1 vitrage haut catégorie C 3 panneaux bas isolés plates-bandes	Avec châssis ouvrant et cadre de grille Sans grille de défense (à chiffrer en plus)
--	---	--

GAMME	ESSENCE	HAUTEUR	LARGEUR		
			780 à 900	901 à 1100	1101 à 1200
TRADI 68	Pin	1900 à 2290	3779	3601	3957
		2291 à 2490	4012	3834	4190
	Eucalyptus	1900 à 2290	3996	3806	4185
		2291 à 2490	4229	4039	4418
	Chêne	1900 à 2290	5269	5011	5524
		2291 à 2490	5502	5244	5757

Hauteur de 2291 à 2490 mm, la 4ème paumelle SFS est comprise dans la grille de prix

VITRAGE

Les compositions de vitrage suivant les catégories de prix sont à retrouver page -VITRAGES TRADI-. TRADI 80/92 triple obligatoire

	A / TA	B / TB	C / TC	D / TD	E / TE	F / TF
1900 à 2290	-165	-75	0	80	203	336
2291 à 2490	-247	-114	0	120	304	503

FORFAIT FINITION PAR VANTAIL

PREPEINT IFH	SATURATEUR STANDARD	BLANC 9001, 9016	TON CHENE TON NOYER	RAL STANDARD	BICOLORE
0 €	515 €	474 €	515 €	515 €	814 €

TARIF TRADI

ÉRINE 202



COMPOSITION

2 traverses droites (T1) à 740 et 980 mm Plinthe bois	2 vitrages haut catégorie C 3 panneaux bas isolés plates-bandes	Sans châssis ouvrant ni cadre de grille Sans grille de défense
--	--	---

GAMME	ESSENCE	HAUTEUR	LARGEUR		
			780 à 900	901 à 1100	1101 à 1200
TRADI 68	Pin	1900 à 2290	3808	3630	3986
		2291 à 2490	4207	4029	4385
	Eucalyptus	1900 à 2290	4002	3812	4191
		2291 à 2490	4401	4211	4590
	Chêne	1900 à 2290	5137	4880	5393
		2291 à 2490	5536	5279	5792
TRADI 80	Pin	1900 à 2290	4123	3925	4319
		2291 à 2490	4522	4324	4718
TRADI 92	Pin	1900 à 2290	4316	4107	4523
		2291 à 2490	4715	4506	4922

Hauteur de 2291 à 2490 mm, la 4ème paumelle SFS est comprise dans la grille de prix

VITRAGE

Les compositions de vitrage suivant les catégories de prix sont à retrouver page -VITRAGES TRADI-. TRADI 80/92 triple obligatoire

	A / TA	B / TB	C / TC	D / TD	E / TE	F / TF
1900 à 2290	-330	-150	0	160	406	672
2291 à 2490	-494	-228	0	240	608	1006

ÉRINE 212 - AVEC CHASSIS OUVRANT



COMPOSITION

2 traverses droites (T1) à 740 et 980 mm Plinthe bois	1 vitrage haut catégorie C 3 panneaux bas isolés plates-bandes	Avec châssis ouvrant et cadre de grille Sans grille de défense (à chiffrer en plus)
--	---	--

GAMME	ESSENCE	HAUTEUR	LARGEUR		
			780 à 900	901 à 1100	1101 à 1200
TRADI 68	Pin	1900 à 2290	3857	3678	4034
		2291 à 2490	4090	3911	4267
	Eucalyptus	1900 à 2290	4079	3888	4267
		2291 à 2490	4312	4121	4500
	Chêne	1900 à 2290	5380	5123	5636
		2291 à 2490	5613	5356	5869

Hauteur de 2291 à 2490 mm, la 4ème paumelle SFS est comprise dans la grille de prix

VITRAGE

Les compositions de vitrage suivant les catégories de prix sont à retrouver page -VITRAGES TRADI-. TRADI 80/92 triple obligatoire

	A / TA	B / TB	C / TC	D / TD	E / TE	F / TF
1900 à 2290	-165	-75	0	80	203	336
2291 à 2490	-247	-114	0	120	304	503

FORFAIT FINITION PAR VANTAIL

PREPEINT	SATURATEUR	BLANC	TON CHENE	RAL	BICOLORE
IFH	STANDARD	9001, 9016	TON NOYER	STANDARD	
0 €	515 €	474 €	515 €	515 €	814 €

TARIF TRADI

ÉRINE 206



COMPOSITION		
2 traverses droites (T1) à 740 et 980 mm	6 vitrages haut catégorie C	Sans châssis ouvrant ni cadre de grille
Plinthe bois	3 panneaux bas isolés plates-bandes	Sans grille de défense

GAMME	ESSENCE	HAUTEUR	LARGEUR		
			780 à 900	901 à 1100	1101 à 1200
TRADI 68	Pin	1900 à 2290	4280	4102	4458
		2291 à 2490	4347	4169	4525
	Eucalyptus	1900 à 2290	4501	4310	4690
		2291 à 2490	4568	4377	4757
	Chêne	1900 à 2290	5794	5537	6050
		2291 à 2490	5861	5604	6117
TRADI 80	Pin	1900 à 2290	4638	4441	4834
		2291 à 2490	4705	4508	4901
TRADI 92	Pin	1900 à 2290	4858	4650	5066
		2291 à 2490	4925	4717	5133

Hauteur de 2291 à 2490 mm, la 4ème paumelle SFS est comprise dans la grille de prix

VITRAGE

Les compositions de vitrage suivant les catégories de prix sont à retrouver page -VITRAGES TRADI-. TRADI 80/92 triple obligatoire

	A / TA	B / TB	C / TC	D / TD	E / TE	F / TF
1900 à 2290	-414	-192	0	198	498	834
2291 à 2490	-414	-192	0	198	498	834

ÉRINE 216 - AVEC CHASSIS OUVRANT



COMPOSITION		
2 traverses droites (T1) à 740 et 980 mm	1 vitrage haut catégorie C	Avec châssis ouvrant et cadre de grille
Plinthe bois	3 panneaux bas isolés plates-bandes	Sans grille de défense (à chiffrer en plus)

GAMME	ESSENCE	HAUTEUR	LARGEUR		
			780 à 900	901 à 1100	1101 à 1200
TRADI 68	Pin	1900 à 2290	4167	3988	4344
		2291 à 2490	4400	4221	4577
	Eucalyptus	1900 à 2290	4408	4218	4597
		2291 à 2490	4641	4451	4830
	Chêne	1900 à 2290	5827	5569	6082
		2291 à 2490	6060	5802	6315

Hauteur de 2291 à 2490 mm, la 4ème paumelle SFS est comprise dans la grille de prix

VITRAGE

Les compositions de vitrage suivant les catégories de prix sont à retrouver page -VITRAGES TRADI-. TRADI 80/92 triple obligatoire

	A / TA	B / TB	C / TC	D / TD	E / TE	F / TF
1900 à 2290	-165	-75	0	80	203	336
2291 à 2490	-247	-114	0	120	304	503

FORFAIT FINITION PAR VANTAIL

PREPEINT	SATURATEUR	BLANC	TON CHENE	RAL	BICOLORE
IFH	STANDARD	9001, 9016	TON NOYER	STANDARD	
0 €	515 €	474 €	515 €	515 €	814 €

TARIF TRADI

ALYSSE 101



COMPOSITION		
2 traverses droites (T1) à 740 et 980 mm	1 vitrage haut catégorie C	Sans châssis ouvrant ni cadre de grille
Plinthe bois	2 panneaux bas isolés plates-bandes	Sans grille de défense

GAMME	ESSENCE	HAUTEUR	LARGEUR		
			780 à 900	901 à 1100	1101 à 1200
TRADI 68	Pin	1900 à 2290	3264	3086	3442
		2291 à 2490	3497	3319	3675
	Eucalyptus	1900 à 2290	3448	3258	3637
		2291 à 2490	3681	3491	3870
	Chêne	1900 à 2290	4527	4270	4783
		2291 à 2490	4760	4503	5016
TRADI 80	Pin	1900 à 2290	3563	3366	3759
		2291 à 2490	3796	3599	3992
TRADI 92	Pin	1900 à 2290	3747	3538	3954
		2291 à 2490	3980	3771	4187

Hauteur de 2291 à 2490 mm, la 4ème paumelle SFS est comprise dans la grille de prix

VITRAGE

Les compositions de vitrage suivant les catégories de prix sont à retrouver page -VITRAGES TRADI-. TRADI 80/92 triple obligatoire

	A / TA	B / TB	C / TC	D / TD	E / TE	F / TF
1900 à 2290	-165	-75	0	80	203	336
2291 à 2490	-247	-114	0	120	304	503

ALYSSE 111 - AVEC CHASSIS OUVRANT

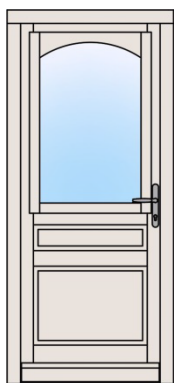

COMPOSITION		
2 traverses droites (T1) à 740 et 980 mm	1 vitrage haut catégorie C	Avec châssis ouvrant et cadre de grille
Plinthe bois	2 panneaux bas isolés plates-bandes	Sans grille de défense (à chiffrer en plus)

GAMME	ESSENCE	HAUTEUR	LARGEUR		
			780 à 900	901 à 1100	1101 à 1200
TRADI 68	Pin	1900 à 2290	3829	3651	4007
		2291 à 2490	4062	3884	4240
	Eucalyptus	1900 à 2290	4049	3859	4238
		2291 à 2490	4282	4092	4471
	Chêne	1900 à 2290	5341	5083	5596
		2291 à 2490	5574	5316	5829

Hauteur de 2291 à 2490 mm, la 4ème paumelle SFS est comprise dans la grille de prix

VITRAGE

Les compositions de vitrage suivant les catégories de prix sont à retrouver page -VITRAGES TRADI-. TRADI 80/92 triple obligatoire

	A / TA	B / TB	C / TC	D / TD	E / TE	F / TF
1900 à 2290	-165	-75	0	80	203	336
2291 à 2490	-247	-114	0	120	304	503

FORFAIT FINITION PAR VANTAIL

PREPEINT	SATURATEUR	BLANC	TON CHENE	RAL	BICOLORE
IFH	STANDARD	9001, 9016	TON NOYER	STANDARD	
0 €	515 €	474 €	515 €	515 €	814 €

TARIF TRADI

ALYSSE 201



COMPOSITION

2 traverses droites (T1) à 740 et 980 mm Plinthe bois	1 vitrage haut catégorie C 3 panneaux bas isolés plates-bandes	Sans châssis ouvrant ni cadre de grille Sans grille de défense
--	---	---

GAMME	ESSENCE	HAUTEUR	LARGEUR		
			780 à 900	901 à 1100	1101 à 1200
TRADI 68	Pin	1900 à 2290	3722	3543	3899
		2291 à 2490	3955	3776	4132
	Eucalyptus	1900 à 2290	3935	3745	4124
		2291 à 2490	4168	3978	4357
	Chêne	1900 à 2290	5186	4929	5442
		2291 à 2490	5419	5162	5675
TRADI 80	Pin	1900 à 2290	4068	3871	4264
		2291 à 2490	4301	4104	4497
TRADI 92	Pin	1900 à 2290	4281	4072	4488
		2291 à 2490	4514	4305	4721

Hauteur de 2291 à 2490 mm, la 4ème paumelle SFS est comprise dans la grille de prix

VITRAGE

Les compositions de vitrage suivant les catégories de prix sont à retrouver page -VITRAGES TRADI-. TRADI 80/92 triple obligatoire

	A / TA	B / TB	C / TC	D / TD	E / TE	F / TF
1900 à 2290	-165	-75	0	80	203	336
2291 à 2490	-247	-114	0	120	304	503

ALYSSE 211 - AVEC CHASSIS OUVRANT



COMPOSITION

2 traverses droites (T1) à 740 et 980 mm Plinthe bois	1 vitrage haut catégorie C 3 panneaux bas isolés plates-bandes	Avec châssis ouvrant et cadre de grille Sans grille de défense (à chiffrer en plus)
--	---	--

GAMME	ESSENCE	HAUTEUR	LARGEUR		
			780 à 900	901 à 1100	1101 à 1200
TRADI 68	Pin	1900 à 2290	4287	4108	4464
		2291 à 2490	4520	4341	4697
	Eucalyptus	1900 à 2290	4536	4346	4725
		2291 à 2490	4769	4579	4958
	Chêne	1900 à 2290	6000	5742	6255
		2291 à 2490	6233	5975	6488

Hauteur de 2291 à 2490 mm, la 4ème paumelle SFS est comprise dans la grille de prix

VITRAGE

Les compositions de vitrage suivant les catégories de prix sont à retrouver page -VITRAGES TRADI-. TRADI 80/92 triple obligatoire

	A / TA	B / TB	C / TC	D / TD	E / TE	F / TF
1900 à 2290	-165	-75	0	80	203	336
2291 à 2490	-247	-114	0	120	304	503

FORFAIT FINITION PAR VANTAIL

PREPEINT	SATURATEUR	BLANC	TON CHENE	RAL	BICOLORE
IFH	STANDARD	9001, 9016	TON NOYER	STANDARD	
0 €	515 €	474 €	515 €	515 €	814 €

TARIF TRADI

ALYSSE 202

COMPOSITION

2 traverses droites (T1) à 740 et 980 mm Plinthe bois	2 vitrages haut catégorie C 3 panneaux bas isolés plates-bandes	Sans châssis ouvrant ni cadre de grille Sans grille de défense
--	--	---



GAMME	ESSENCE	HAUTEUR	LARGEUR		
			780 à 900	901 à 1100	1101 à 1200
TRADI 68	Pin	1900 à 2290	4221	4042	4398
		2291 à 2490	4620	4441	4797
	Eucalyptus	1900 à 2290	4441	4250	4630
		2291 à 2490	4840	4649	5029
	Chêne	1900 à 2290	5731	5474	5987
		2291 à 2490	6130	5873	6386
TRADI 80	Pin	1900 à 2290	4578	4381	4774
		2291 à 2490	4977	4780	5173
TRADI 92	Pin	1900 à 2290	4798	4589	5005
		2291 à 2490	5197	4988	5404

Hauteur de 2291 à 2490 mm, la 4ème paumelle SFS est comprise dans la grille de prix

VITRAGE

Les compositions de vitrage suivant les catégories de prix sont à retrouver page -VITRAGES TRADI-. TRADI 80/92 triple obligatoire

	A / TA	B / TB	C / TC	D / TD	E / TE	F / TF
1900 à 2290	-330	-150	0	160	406	672
2291 à 2490	-494	-228	0	240	608	1006

ALYSSE 212 - AVEC CHASSIS OUVRANT

COMPOSITION

2 traverses droites (T1) à 740 et 980 mm Plinthe bois	1 vitrage haut catégorie C 3 panneaux bas isolés plates-bandes	Avec châssis ouvrant et cadre de grille Sans grille de défense (à chiffrer en plus)
--	---	--



GAMME	ESSENCE	HAUTEUR	LARGEUR		
			780 à 900	901 à 1100	1101 à 1200
TRADI 68	Pin	1900 à 2290	4364	4186	4542
		2291 à 2490	4597	4419	4775
	Eucalyptus	1900 à 2290	4619	4428	4807
		2291 à 2490	4852	4661	5040
	Chêne	1900 à 2290	6111	5854	6367
		2291 à 2490	6344	6087	6600

Hauteur de 2291 à 2490 mm, la 4ème paumelle SFS est comprise dans la grille de prix

VITRAGE

Les compositions de vitrage suivant les catégories de prix sont à retrouver page -VITRAGES TRADI-. TRADI 80/92 triple obligatoire

	A / TA	B / TB	C / TC	D / TD	E / TE	F / TF
1900 à 2290	-165	-75	0	80	203	336
2291 à 2490	-247	-114	0	120	304	503

FORFAIT FINITION PAR VANTAIL

PREPEINT	SATURATEUR	BLANC	TON CHENE	RAL	BICOLORE
IFH	STANDARD	9001, 9016	TON NOYER	STANDARD	
0 €	515 €	474 €	515 €	515 €	814 €

TARIF TRADI

ALYSSE 206



COMPOSITION		
2 traverses droites (T1) à 740 et 980 mm	6 vitrages haut catégorie C	Sans châssis ouvrant ni cadre de grille
Plinthe bois	3 panneaux bas isolés plates-bandes	Sans grille de défense

GAMME	ESSENCE	HAUTEUR	LARGEUR		
			780 à 900	901 à 1100	1101 à 1200
TRADI 68	Pin	1900 à 2290	4693	4514	4870
		2291 à 2490	4760	4581	4937
	Eucalyptus	1900 à 2290	4940	4749	5128
		2291 à 2490	5007	4816	5195
	Chêne	1900 à 2290	6388	6131	6644
		2291 à 2490	6455	6198	6711
TRADI 80	Pin	1900 à 2290	5094	4896	5290
		2291 à 2490	5161	4963	5357
TRADI 92	Pin	1900 à 2290	5340	5131	5548
		2291 à 2490	5407	5198	5615

Hauteur de 2291 à 2490 mm, la 4ème paumelle SFS est comprise dans la grille de prix

VITRAGE

Les compositions de vitrage suivant les catégories de prix sont à retrouver page -VITRAGES TRADI-. TRADI 80/92 triple obligatoire

	A / TA	B / TB	C / TC	D / TD	E / TE	F / TF
1900 à 2290	-414	-192	0	198	498	834
2291 à 2490	-414	-192	0	198	498	834

ALYSSE 216 - AVEC CHASSIS OUVRANT



COMPOSITION		
2 traverses droites (T1) à 740 et 980 mm	1 vitrage haut catégorie C	Avec châssis ouvrant et cadre de grille
Plinthe bois	3 panneaux bas isolés plates-bandes	Sans grille de défense (à chiffrer en plus)

GAMME	ESSENCE	HAUTEUR	LARGEUR		
			780 à 900	901 à 1100	1101 à 1200
TRADI 68	Pin	1900 à 2290	4674	4496	4852
		2291 à 2490	4907	4729	5085
	Eucalyptus	1900 à 2290	4948	4758	5137
		2291 à 2490	5181	4991	5370
	Chêne	1900 à 2290	6558	6300	6813
		2291 à 2490	6791	6533	7046

Hauteur de 2291 à 2490 mm, la 4ème paumelle SFS est comprise dans la grille de prix

VITRAGE

Les compositions de vitrage suivant les catégories de prix sont à retrouver page -VITRAGES TRADI-. TRADI 80/92 triple obligatoire

	A / TA	B / TB	C / TC	D / TD	E / TE	F / TF
1900 à 2290	-165	-75	0	80	203	336
2291 à 2490	-247	-114	0	120	304	503

FORFAIT FINITION PAR VANTAIL

PREPEINT	SATURATEUR	BLANC	TON CHENE	RAL	BICOLORE
IFH	STANDARD	9001, 9016	TON NOYER	STANDARD	
0 €	515 €	474 €	515 €	515 €	814 €

TARIF TRADI

VÉRONIQUE 101

COMPOSITION

2 traverses droites (T1) à 740 et 980 mm Plinthe bois	1 vitrage haut catégorie C 2 panneaux bas isolés plates-bandes	Sans châssis ouvrant ni cadre de grille Sans grille de défense
--	---	---



GAMME	ESSENCE	HAUTEUR	LARGEUR		
			780 à 900	901 à 1100	1101 à 1200
TRADI 68	Pin	1900 à 2290	3264	3086	3442
		2291 à 2490	3497	3319	3675
	Eucalyptus	1900 à 2290	3448	3258	3637
		2291 à 2490	3681	3491	3870
	Chêne	1900 à 2290	4527	4270	4783
		2291 à 2490	4760	4503	5016
TRADI 80	Pin	1900 à 2290	3563	3366	3759
		2291 à 2490	3796	3599	3992
TRADI 92	Pin	1900 à 2290	3747	3538	3954
		2291 à 2490	3980	3771	4187

Hauteur de 2291 à 2490 mm, la 4ème paumelle SFS est comprise dans la grille de prix

VITRAGE

Les compositions de vitrage suivant les catégories de prix sont à retrouver page -VITRAGES TRADI-. TRADI 80/92 triple obligatoire

	A / TA	B / TB	C / TC	D / TD	E / TE	F / TF
1900 à 2290	-165	-75	0	80	203	336
2291 à 2490	-247	-114	0	120	304	503

VÉRONIQUE 111 - AVEC CHASSIS OUVRANT

COMPOSITION

2 traverses droites (T1) à 740 et 980 mm Plinthe bois	1 vitrage haut catégorie C 2 panneaux bas isolés plates-bandes	Avec châssis ouvrant et cadre de grille Sans grille de défense (à chiffrer en plus)
--	---	--

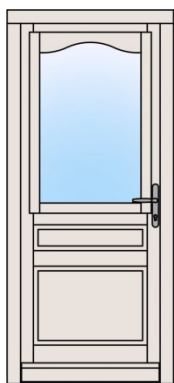

GAMME	ESSENCE	HAUTEUR	LARGEUR		
			780 à 900	901 à 1100	1101 à 1200
TRADI 68	Pin	1900 à 2290	3829	3651	4007
		2291 à 2490	4062	3884	4240
	Eucalyptus	1900 à 2290	4049	3859	4238
		2291 à 2490	4282	4092	4471
	Chêne	1900 à 2290	5341	5083	5596
		2291 à 2490	5574	5316	5829

Hauteur de 2291 à 2490 mm, la 4ème paumelle SFS est comprise dans la grille de prix

VITRAGE

Les compositions de vitrage suivant les catégories de prix sont à retrouver page -VITRAGES TRADI-. TRADI 80/92 triple obligatoire

	A / TA	B / TB	C / TC	D / TD	E / TE	F / TF
1900 à 2290	-165	-75	0	80	203	336
2291 à 2490	-247	-114	0	120	304	503

FORFAIT FINITION PAR VANTAIL

PREPEINT	SATURATEUR	BLANC	TON CHENE	RAL	BICOLORE
IFH	STANDARD	9001, 9016	TON NOYER	STANDARD	
0 €	515 €	474 €	515 €	515 €	814 €

TARIF TRADI

VÉRONIQUE 201

COMPOSITION

2 traverses droites (T1) à 740 et 980 mm Plinthe bois	1 vitrage haut catégorie C 3 panneaux bas isolés plates-bandes	Sans châssis ouvrant ni cadre de grille Sans grille de défense
--	---	---



GAMME	ESSENCE	HAUTEUR	LARGEUR		
			780 à 900	901 à 1100	1101 à 1200
TRADI 68	Pin	1900 à 2290	3722	3543	3899
		2291 à 2490	3955	3776	4132
	Eucalyptus	1900 à 2290	3935	3745	4124
		2291 à 2490	4168	3978	4357
	Chêne	1900 à 2290	5186	4929	5442
		2291 à 2490	5419	5162	5675
TRADI 80	Pin	1900 à 2290	4068	3871	4264
		2291 à 2490	4301	4104	4497
TRADI 92	Pin	1900 à 2290	4281	4072	4488
		2291 à 2490	4514	4305	4721

Hauteur de 2291 à 2490 mm, la 4ème paumelle SFS est comprise dans la grille de prix

VITRAGE

Les compositions de vitrage suivant les catégories de prix sont à retrouver page -VITRAGES TRADI-. TRADI 80/92 triple obligatoire

	A / TA	B / TB	C / TC	D / TD	E / TE	F / TF
1900 à 2290	-165	-75	0	80	203	336
2291 à 2490	-247	-114	0	120	304	503

VÉRONIQUE 211 - AVEC CHASSIS OUVRANT

COMPOSITION

2 traverses droites (T1) à 740 et 980 mm Plinthe bois	1 vitrage haut catégorie C 3 panneaux bas isolés plates-bandes	Avec châssis ouvrant et cadre de grille Sans grille de défense (à chiffrer en plus)
--	---	--



GAMME	ESSENCE	HAUTEUR	LARGEUR		
			780 à 900	901 à 1100	1101 à 1200
TRADI 68	Pin	1900 à 2290	4287	4108	4464
		2291 à 2490	4520	4341	4697
	Eucalyptus	1900 à 2290	4536	4346	4725
		2291 à 2490	4769	4579	4958
	Chêne	1900 à 2290	6000	5742	6255
		2291 à 2490	6233	5975	6488

Hauteur de 2291 à 2490 mm, la 4ème paumelle SFS est comprise dans la grille de prix

VITRAGE

Les compositions de vitrage suivant les catégories de prix sont à retrouver page -VITRAGES TRADI-. TRADI 80/92 triple obligatoire

	A / TA	B / TB	C / TC	D / TD	E / TE	F / TF
1900 à 2290	-165	-75	0	80	203	336
2291 à 2490	-247	-114	0	120	304	503

FORFAIT FINITION PAR VANTAIL

PREPEINT IFH	SATURATEUR STANDARD	BLANC 9001, 9016	TON CHENE TON NOYER	RAL STANDARD	BICOLORE
0 €	515 €	474 €	515 €	515 €	814 €

TARIF TRADI

VÉRONIQUE 202

COMPOSITION

2 traverses droites (T1) à 740 et 980 mm Plinthe bois	2 vitrages haut catégorie C 3 panneaux bas isolés plates-bandes	Sans châssis ouvrant ni cadre de grille Sans grille de défense
--	--	---



GAMME	ESSENCE	HAUTEUR	LARGEUR		
			780 à 900	901 à 1100	1101 à 1200
TRADI 68	Pin	1900 à 2290	4221	4042	4398
		2291 à 2490	4620	4441	4797
	Eucalyptus	1900 à 2290	4441	4250	4630
		2291 à 2490	4840	4649	5029
	Chêne	1900 à 2290	5731	5474	5987
		2291 à 2490	6130	5873	6386
TRADI 80	Pin	1900 à 2290	4578	4381	4774
		2291 à 2490	4977	4780	5173
TRADI 92	Pin	1900 à 2290	4798	4589	5005
		2291 à 2490	5197	4988	5404

Hauteur de 2291 à 2490 mm, la 4ème paumelle SFS est comprise dans la grille de prix

VITRAGE

Les compositions de vitrage suivant les catégories de prix sont à retrouver page -VITRAGES TRADI-. TRADI 80/92 triple obligatoire

	A / TA	B / TB	C / TC	D / TD	E / TE	F / TF
1900 à 2290	-330	-150	0	160	406	672
2291 à 2490	-494	-228	0	240	608	1006

VÉRONIQUE 212 - AVEC CHASSIS OUVRANT

COMPOSITION

2 traverses droites (T1) à 740 et 980 mm Plinthe bois	1 vitrage haut catégorie C 3 panneaux bas isolés plates-bandes	Avec châssis ouvrant et cadre de grille Sans grille de défense (à chiffrer en plus)
--	---	--



GAMME	ESSENCE	HAUTEUR	LARGEUR		
			780 à 900	901 à 1100	1101 à 1200
TRADI 68	Pin	1900 à 2290	4364	4186	4542
		2291 à 2490	4597	4419	4775
	Eucalyptus	1900 à 2290	4619	4428	4807
		2291 à 2490	4852	4661	5040
	Chêne	1900 à 2290	6111	5854	6367
		2291 à 2490	6344	6087	6600

Hauteur de 2291 à 2490 mm, la 4ème paumelle SFS est comprise dans la grille de prix

VITRAGE

Les compositions de vitrage suivant les catégories de prix sont à retrouver page -VITRAGES TRADI-. TRADI 80/92 triple obligatoire

	A / TA	B / TB	C / TC	D / TD	E / TE	F / TF
1900 à 2290	-165	-75	0	80	203	336
2291 à 2490	-247	-114	0	120	304	503

FORFAIT FINITION PAR VANTAIL

PREPEINT	SATURATEUR	BLANC	TON CHENE	RAL	BICOLORE
IFH	STANDARD	9001, 9016	TON NOYER	STANDARD	
0 €	515 €	474 €	515 €	515 €	814 €

TARIF TRADI

VÉRONIQUE 206

COMPOSITION

2 traverses droites (T1) à 740 et 980 mm Plinthe bois	6 vitrages haut catégorie C 3 panneaux bas isolés plates-bandes	Sans châssis ouvrant ni cadre de grille Sans grille de défense
--	--	---



GAMME	ESSENCE	HAUTEUR	LARGEUR		
			780 à 900	901 à 1100	1101 à 1200
TRADI 68	Pin	1900 à 2290	4693	4514	4870
		2291 à 2490	4760	4581	4937
	Eucalyptus	1900 à 2290	4940	4749	5128
		2291 à 2490	5007	4816	5195
	Chêne	1900 à 2290	6388	6131	6644
		2291 à 2490	6455	6198	6711
TRADI 80	Pin	1900 à 2290	5094	4896	5290
		2291 à 2490	5161	4963	5357
TRADI 92	Pin	1900 à 2290	5340	5131	5548
		2291 à 2490	5407	5198	5615

Hauteur de 2291 à 2490 mm, la 4ème paumelle SFS est comprise dans la grille de prix

VITRAGE

Les compositions de vitrage suivant les catégories de prix sont à retrouver page -VITRAGES TRADI-. TRADI 80/92 triple obligatoire

	A / TA	B / TB	C / TC	D / TD	E / TE	F / TF
1900 à 2290	-414	-192	0	198	498	834
2291 à 2490	-414	-192	0	198	498	834

VÉRONIQUE 216 - AVEC CHASSIS OUVRANT

COMPOSITION

2 traverses droites (T1) à 740 et 980 mm Plinthe bois	1 vitrage haut catégorie C 3 panneaux bas isolés plates-bandes	Avec châssis ouvrant et cadre de grille Sans grille de défense (à chiffrer en plus)
--	---	--



GAMME	ESSENCE	HAUTEUR	LARGEUR		
			780 à 900	901 à 1100	1101 à 1200
TRADI 68	Pin	1900 à 2290	4674	4496	4852
		2291 à 2490	4907	4729	5085
	Eucalyptus	1900 à 2290	4948	4758	5137
		2291 à 2490	5181	4991	5370
	Chêne	1900 à 2290	6558	6300	6813
		2291 à 2490	6791	6533	7046

Hauteur de 2291 à 2490 mm, la 4ème paumelle SFS est comprise dans la grille de prix

VITRAGE

Les compositions de vitrage suivant les catégories de prix sont à retrouver page -VITRAGES TRADI-. TRADI 80/92 triple obligatoire

	A / TA	B / TB	C / TC	D / TD	E / TE	F / TF
1900 à 2290	-165	-75	0	80	203	336
2291 à 2490	-247	-114	0	120	304	503

FORFAIT FINITION PAR VANTAIL

PREPEINT	SATURATEUR	BLANC	TON CHENE	RAL	BICOLORE
IFH	STANDARD	9001, 9016	TON NOYER	STANDARD	
0 €	515 €	474 €	515 €	515 €	814 €

TARIF TRADI

DAPHNÉ 003

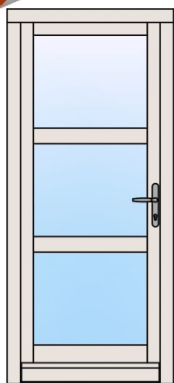

COMPOSITION

2 traverses droites (T1) symétriques
Plinthe bois

3 vitrages catégorie C égaux

Sans châssis ouvrant ni cadre de grille
Sans grille de défense

GAMME	ESSENCE	HAUTEUR	LARGEUR		
			780 à 900	901 à 1100	1101 à 1200
TRADI 68	Pin	1900 à 2290	2665	2486	2842
		2291 à 2490	2732	2553	2909
	Eucalyptus	1900 à 2290	2781	2591	2970
		2291 à 2490	2848	2658	3037
	Chêne	1900 à 2290	3462	3205	3718
		2291 à 2490	3529	3272	3785
TRADI 80	Pin	1900 à 2290	2853	2656	3049
		2291 à 2490	2920	2723	3116
TRADI 92	Pin	1900 à 2290	2969	2761	3177
		2291 à 2490	3036	2828	3244

Hauteur de 2291 à 2490 mm, la 4ème paumelle SFS est comprise dans la grille de prix

VITRAGE

Les compositions de vitrage suivant les catégories de prix sont à retrouver page -VITRAGES TRADI-. TRADI 80/92 triple obligatoire

	A / TA	B / TB	C / TC	D / TD	E / TE	F / TF
1900 à 2290	-330	-153	0	159	405	669
2291 à 2490	-330	-153	0	159	405	669

DAPHNÉ 004

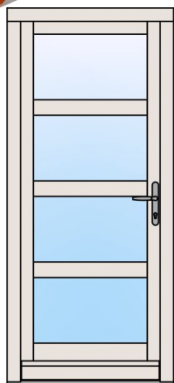

COMPOSITION

3 traverses droites (T1) symétriques
Plinthe bois

4 vitrages catégorie C égaux

Sans châssis ouvrant ni cadre de grille
Sans grille de défense

GAMME	ESSENCE	HAUTEUR	LARGEUR		
			780 à 900	901 à 1100	1101 à 1200
TRADI 68	Pin	1900 à 2290	2722	2543	2899
		2291 à 2490	3121	2942	3298
	Eucalyptus	1900 à 2290	2845	2655	3034
		2291 à 2490	3244	3054	3433
	Chêne	1900 à 2290	3566	3308	3821
		2291 à 2490	3965	3707	4220
TRADI 80	Pin	1900 à 2290	2921	2724	3117
		2291 à 2490	3320	3123	3516
TRADI 92	Pin	1900 à 2290	3044	2835	3251
		2291 à 2490	3443	3234	3650

Hauteur de 2291 à 2490 mm, la 4ème paumelle SFS est comprise dans la grille de prix

VITRAGE

Les compositions de vitrage suivant les catégories de prix sont à retrouver page -VITRAGES TRADI-. TRADI 80/92 triple obligatoire

	A / TA	B / TB	C / TC	D / TD	E / TE	F / TF
1900 à 2290	-276	-128	0	132	336	556
2291 à 2490	-440	-204	0	212	540	892

FORFAIT FINITION PAR VANTAIL

PREPEINT	SATURATEUR	BLANC	TON CHENE	RAL	BICOLORE
IFH	STANDARD	9001, 9016	TON NOYER	STANDARD	
0 €	515 €	474 €	515 €	515 €	814 €

TARIF TRADI

DAPHNÉ 005

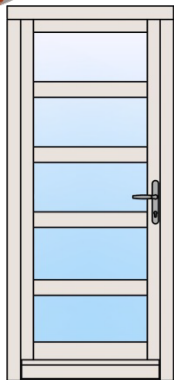

COMPOSITION		
4 traverses droites (T1) symétriques Plinthe bois	5 vitrages catégorie C égaux	Sans châssis ouvrant ni cadre de grille Sans grille de défense

GAMME	ESSENCE	HAUTEUR	LARGEUR		
			780 à 900	901 à 1100	1101 à 1200
TRADI 68	Pin	1900 à 2290	3028	2849	3205
		2291 à 2490	3095	2916	3272
	Eucalyptus	1900 à 2290	3157	2967	3346
		2291 à 2490	3224	3034	3413
	Chêne	1900 à 2290	3918	3660	4173
		2291 à 2490	3985	3727	4240
TRADI 80	Pin	1900 à 2290	3238	3041	3434
		2291 à 2490	3305	3108	3501
TRADI 92	Pin	1900 à 2290	3368	3159	3575
		2291 à 2490	3435	3226	3642

Hauteur de 2291 à 2490 mm, la 4ème paumelle SFS est comprise dans la grille de prix

VITRAGE

Les compositions de vitrage suivant les catégories de prix sont à retrouver page -VITRAGES TRADI-. TRADI 80/92 triple obligatoire

	A / TA	B / TB	C / TC	D / TD	E / TE	F / TF
1900 à 2290	-345	-160	0	165	420	695
2291 à 2490	-345	-160	0	165	420	695

VIOLETTE 101

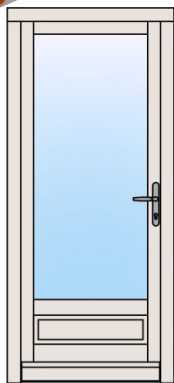

COMPOSITION		
1 traverse droite (T1) à 450 mm Plinthe bois	1 vitrage haut catégorie C 1 panneau bas isolé plates-bandes	Sans châssis ouvrant ni cadre de grille Sans grille de défense

GAMME	ESSENCE	HAUTEUR	LARGEUR		
			780 à 900	901 à 1100	1101 à 1200
TRADI 68	Pin	1900 à 2290	2560	2382	2738
		2291 à 2490	2820	2642	2998
	Eucalyptus	1900 à 2290	2688	2498	2877
		2291 à 2490	2948	2758	3137
	Chêne	1900 à 2290	3440	3183	3696
		2291 à 2490	3700	3443	3956
TRADI 80	Pin	1900 à 2290	2768	2571	2964
		2291 à 2490	3028	2831	3224
TRADI 92	Pin	1900 à 2290	2896	2688	3104
		2291 à 2490	3156	2948	3364

Hauteur de 2291 à 2490 mm, la 4ème paumelle SFS est comprise dans la grille de prix

VITRAGE

Les compositions de vitrage suivant les catégories de prix sont à retrouver page -VITRAGES TRADI-. TRADI 80/92 triple obligatoire

	A / TA	B / TB	C / TC	D / TD	E / TE	F / TF
1900 à 2290	-247	-114	0	120	304	503
2291 à 2490	-343	-157	0	167	422	700

FORFAIT FINITION PAR VANTAIL

PREPEINT	SATURATEUR	BLANC	TON CHENE	RAL	BICOLORE
IFH	STANDARD	9001, 9016	TON NOYER	STANDARD	
0 €	515 €	474 €	515 €	515 €	814 €

TARIF TRADI

GIROFLÉE 101

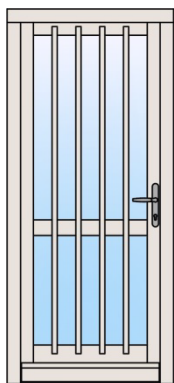

COMPOSITION

1 traverse droite (T1) à 900 mm Plinthe bois	1 vitrage haut catégorie C 1 vitrage bas catégorie C	Sans châssis ouvrant ni cadre de grille 4 barreaux verticaux en applique
---	---	---

GAMME	ESSENCE	HAUTEUR	LARGEUR			Traverses		
			780 à 900	901 à 1100	1101 à 1200	T2	T3	T4
TRADI 68	Pin	1900 à 2290	2706	2527	2883	742	793	Impossible
		2291 à 2490	2939	2760	3116			
	Eucalyptus	1900 à 2290	2836	2646	3025	789	844	Impossible
		2291 à 2490	3069	2879	3258			
	Chêne	1900 à 2290	3598	3341	3854	1068	1142	Impossible
		2291 à 2490	3831	3574	4087			
TRADI 80	Pin	1900 à 2290	2917	2720	3113	819	875	Impossible
		2291 à 2490	3150	2953	3346			
TRADI 92	Pin	1900 à 2290	3047	2838	3254	866	926	Impossible
		2291 à 2490	3280	3071	3487			

Hauteur de 2291 à 2490 mm, la 4ème paumelle SFS est comprise dans la grille de prix

VITRAGE

Les compositions de vitrage suivant les catégories de prix sont à retrouver page -VITRAGES TRADI-. TRADI 80/92 triple obligatoire

	A / TA	B / TB	C / TC	D / TD	E / TE	F / TF
1900 à 2290	-275	-126	0	133	338	559
2291 à 2490	-357	-165	0	173	439	726

FILAO 101

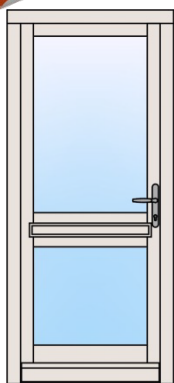

COMPOSITION

Cimaise droite (C1) à 900 mm Plinthe bois	1 vitrage haut catégorie C 1 vitrage bas catégorie C	Sans châssis ouvrant ni cadre de grille Sans grille de défense
--	---	---

GAMME	ESSENCE	HAUTEUR	LARGEUR		
			780 à 900	901 à 1100	1101 à 1200
TRADI 68	Pin	1900 à 2290	2593	2415	2771
		2291 à 2490	2826	2648	3004
	Eucalyptus	1900 à 2290	2716	2526	2905
		2291 à 2490	2949	2759	3138
	Chêne	1900 à 2290	3436	3179	3692
		2291 à 2490	3669	3412	3925
TRADI 80	Pin	1900 à 2290	2793	2595	2989
		2291 à 2490	3026	2828	3222
TRADI 92	Pin	1900 à 2290	2915	2706	3123
		2291 à 2490	3148	2939	3356

Hauteur de 2291 à 2490 mm, la 4ème paumelle SFS est comprise dans la grille de prix

VITRAGE

Les compositions de vitrage suivant les catégories de prix sont à retrouver page -VITRAGES TRADI-. TRADI 80/92 triple obligatoire

	A / TA	B / TB	C / TC	D / TD	E / TE	F / TF
1900 à 2290	-275	-126	0	133	338	559
2291 à 2490	-357	-165	0	173	439	726

FORFAIT FINITION PAR VANTAIL

PREPEINT	SATURATEUR	BLANC	TON CHENE	RAL	BICOLORE
IFH	STANDARD	9001, 9016	TON NOYER	STANDARD	
0 €	515 €	474 €	515 €	515 €	814 €

TARIF TRADI

COSMOS 001

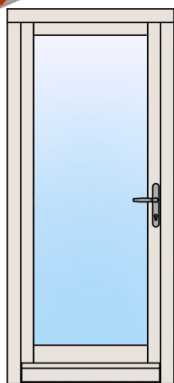

COMPOSITION		
Plinthe bois	1 vitrage catégorie C	Sans châssis ouvrant ni cadre de grille Sans grille de défense

GAMME	ESSENCE	HAUTEUR	LARGEUR			Traverses		
			780 à 900	901 à 1100	1101 à 1200	T2	T3	T4
TRADI 68	Pin	1900 à 2290	2356	2177	2533	742	793	908
		2291 à 2490	2423	2244	2600			
	Eucalyptus	1900 à 2290	2459	2268	2647	789	844	966
		2291 à 2490	2526	2335	2714			
	Chêne	1900 à 2290	3061	2804	3317	1068	1142	1307
		2291 à 2490	3128	2871	3384			
TRADI 80	Pin	1900 à 2290	2523	2325	2719	819	875	1002
		2291 à 2490	2590	2392	2786			
TRADI 92	Pin	1900 à 2290	2625	2416	2833	866	926	1060
		2291 à 2490	2692	2483	2900			

Hauteur de 2291 à 2490 mm, la 4ème paumelle SFS est comprise dans la grille de prix

VITRAGE

Les compositions de vitrage suivant les catégories de prix sont à retrouver page -VITRAGES TRADI-. TRADI 80/92 triple obligatoire

	A / TA	B / TB	C / TC	D / TD	E / TE	F / TF
1900 à 2290	-343	-157	0	167	422	700
2291 à 2490	-343	-157	0	167	422	700

COSMOS 101

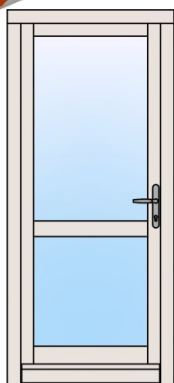

COMPOSITION		
1 traverse droite (T1) à 900 mm	1 vitrage haut catégorie C	Sans châssis ouvrant ni cadre de grille Sans grille de défense
Plinthe bois	1 vitrage bas catégorie C	

GAMME	ESSENCE	HAUTEUR	LARGEUR			Traverses		
			780 à 900	901 à 1100	1101 à 1200	T2	T3	T4
TRADI 68	Pin	1900 à 2290	2386	2207	2563	742	793	908
		2291 à 2490	2619	2440	2796			
	Eucalyptus	1900 à 2290	2495	2305	2684	789	844	966
		2291 à 2490	2728	2538	2917			
	Chêne	1900 à 2290	3137	2880	3393	1068	1142	1307
		2291 à 2490	3370	3113	3626			
TRADI 80	Pin	1900 à 2290	2564	2366	2760	819	875	1002
		2291 à 2490	2797	2599	2993			
TRADI 92	Pin	1900 à 2290	2673	2464	2880	866	926	1060
		2291 à 2490	2906	2697	3113			

Hauteur de 2291 à 2490 mm, la 4ème paumelle SFS est comprise dans la grille de prix

VITRAGE

Les compositions de vitrage suivant les catégories de prix sont à retrouver page -VITRAGES TRADI-. TRADI 80/92 triple obligatoire

	A / TA	B / TB	C / TC	D / TD	E / TE	F / TF
1900 à 2290	-275	-126	0	133	338	559
2291 à 2490	-357	-165	0	173	439	726

FORFAIT FINITION PAR VANTAIL

PREPEINT	SATURATEUR	BLANC	TON CHENE	RAL	BICOLORE
IFH	STANDARD	9001, 9016	TON NOYER	STANDARD	
0 €	515 €	474 €	515 €	515 €	814 €

TARIF TRADI

CARLINE 101

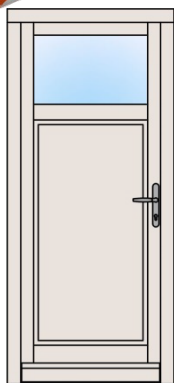

COMPOSITION

1 traverse droite (T1) à 500 mm du haut Plinthe bois	1 vitrage haut catégorie C 1 panneau bas isolé plates-bandes	Sans châssis ouvrant ni cadre de grille Sans grille de défense
---	---	---

GAMME	ESSENCE	HAUTEUR	LARGEUR		
			780 à 900	901 à 1100	1101 à 1200
TRADI 68	Pin	1900 à 2290	2646	2468	2824
		2291 à 2490	2860	2681	3037
	Eucalyptus	1900 à 2290	2803	2613	2992
		2291 à 2490	3026	2835	3214
	Chêne	1900 à 2290	3722	3465	3978
		2291 à 2490	4000	3742	4255
TRADI 80	Pin	1900 à 2290	2901	2703	3097
		2291 à 2490	3129	2932	3325
TRADI 92	Pin	1900 à 2290	3057	2848	3265
		2291 à 2490	3295	3086	3502

Hauteur de 2291 à 2490 mm, la 4ème paumelle SFS est comprise dans la grille de prix

VITRAGE

Les compositions de vitrage suivant les catégories de prix sont à retrouver page -VITRAGES TRADI-. TRADI 80/92 triple obligatoire

	A / TA	B / TB	C / TC	D / TD	E / TE	F / TF
1900 à 2290	-69	-32	0	33	84	139
2291 à 2490	-69	-32	0	33	84	139

MUFLIER - AVEC CHASSIS OUVRANT

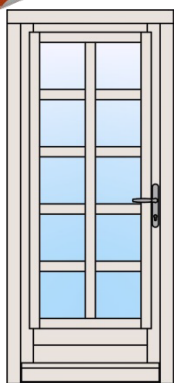

COMPOSITION

Recharge basse supplémentaire Plinthe bois	1 vitrage catégorie C	Avec châssis ouvrant et cadre de grille Sans grille de défense (à chiffrer en plus)
---	-----------------------	--

GAMME	ESSENCE	HAUTEUR	LARGEUR		
			780 à 900	901 à 1100	1101 à 1200
TRADI 68	Pin	1900 à 2290	3008	2830	3186
		2291 à 2490	3075	2897	3253
	Eucalyptus	1900 à 2290	3153	2963	3342
		2291 à 2490	3220	3030	3409
	Chêne	1900 à 2290	4001	3743	4256
		2291 à 2490	4068	3810	4323

Hauteur de 2291 à 2490 mm, la 4ème paumelle SFS est comprise dans la grille de prix

VITRAGE

Les compositions de vitrage suivant les catégories de prix sont à retrouver page -VITRAGES TRADI-. TRADI 80/92 triple obligatoire

	A / TA	B / TB	C / TC	D / TD	E / TE	F / TF
1900 à 2290	-343	-157	0	167	422	700
2291 à 2490	-343	-157	0	167	422	700

FORFAIT FINITION PAR VANTAIL

PREPEINT	SATURATEUR	BLANC	TON CHENE	RAL	BICOLORE
IFH	STANDARD	9001, 9016	TON NOYER	STANDARD	
0 €	515 €	474 €	515 €	515 €	814 €

TARIF TRADI

DRYADE 101

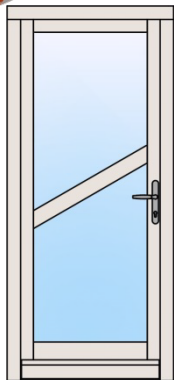

COMPOSITION		
Traverse inclinée (T8), bas à 900, haut à 1300	1 vitrage haut catégorie C	Sans châssis ouvrant ni cadre de grille
Plinthe bois	1 vitrage bas catégorie C	Sans grille de défense

GAMME	ESSENCE	HAUTEUR	LARGEUR		
			780 à 900	901 à 1100	1101 à 1200
TRADI 68	Pin	1900 à 2290	2691	2512	2868
		2291 à 2490	2924	2745	3101
	Eucalyptus	1900 à 2290	2813	2623	3002
		2291 à 2490	3046	2856	3235
	Chêne	1900 à 2290	3528	3271	3784
		2291 à 2490	3761	3504	4017
TRADI 80	Pin	1900 à 2290	2889	2692	3085
		2291 à 2490	3122	2925	3318
TRADI 92	Pin	1900 à 2290	3011	2802	3218
		2291 à 2490	3244	3035	3451

Hauteur de 2291 à 2490 mm, la 4ème paumelle SFS est comprise dans la grille de prix

VITRAGE

Les compositions de vitrage suivant les catégories de prix sont à retrouver page -VITRAGES TRADI-. TRADI 80/92 triple obligatoire

	A / TA	B / TB	C / TC	D / TD	E / TE	F / TF
1900 à 2290	-330	-150	0	160	406	672
2291 à 2490	-412	-189	0	200	507	839

PIMPRENELLE 101

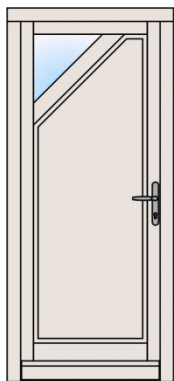

COMPOSITION		
1 traverse inclinée à 45° (T8)	1 vitrage haut catégorie C	Sans châssis ouvrant ni cadre de grille
Plinthe bois	1 panneau bas isolé plates-bandes	Sans grille de défense

GAMME	ESSENCE	HAUTEUR	LARGEUR		
			780 à 900	901 à 1100	1101 à 1200
TRADI 68	Pin	1900 à 2290	2841	2663	3019
		2291 à 2490	3055	2876	3232
	Eucalyptus	1900 à 2290	3010	2820	3199
		2291 à 2490	3233	3043	3422
	Chêne	1900 à 2290	4003	3746	4259
		2291 à 2490	4281	4023	4536
TRADI 80	Pin	1900 à 2290	3116	2919	3312
		2291 à 2490	3345	3147	3540
TRADI 92	Pin	1900 à 2290	3285	3076	3492
		2291 à 2490	3523	3314	3730

Hauteur de 2291 à 2490 mm, la 4ème paumelle SFS est comprise dans la grille de prix

VITRAGE

Les compositions de vitrage suivant les catégories de prix sont à retrouver page -VITRAGES TRADI-. TRADI 80/92 triple obligatoire

	A / TA	B / TB	C / TC	D / TD	E / TE	F / TF
1900 à 2290	-69	-32	0	33	84	139
2291 à 2490	-69	-32	0	33	84	139

FORFAIT FINITION PAR VANTAIL

PREPEINT	SATURATEUR	BLANC	TON CHENE	RAL	BICOLORE
IFH	STANDARD	9001, 9016	TON NOYER	STANDARD	
0 €	515 €	474 €	515 €	515 €	814 €

TARIF TRADI

PRÊLE 101



COMPOSITION

Traverse inclinée (T8), bas à 900, haut à 1300 Plinthe bois	1 vitrage haut catégorie C 1 panneau bas isolé plates-bandes	Sans châssis ouvrant ni cadre de grille Sans grille de défense
--	---	---

GAMME	ESSENCE	HAUTEUR	LARGEUR		
			780 à 900	901 à 1100	1101 à 1200
TRADI 68	Pin	1900 à 2290	2794	2616	2972
		2291 à 2490	3027	2849	3205
	Eucalyptus	1900 à 2290	2948	2758	3137
		2291 à 2490	3181	2991	3370
	Chêne	1900 à 2290	3850	3593	4106
		2291 à 2490	4083	3826	4339
TRADI 80	Pin	1900 à 2290	3044	2847	3240
		2291 à 2490	3277	3080	3473
TRADI 92	Pin	1900 à 2290	3198	2989	3405
		2291 à 2490	3431	3222	3638

Hauteur de 2291 à 2490 mm, la 4ème paumelle SFS est comprise dans la grille de prix

VITRAGE

Les compositions de vitrage suivant les catégories de prix sont à retrouver page -VITRAGES TRADI-. TRADI 80/92 triple obligatoire

	A / TA	B / TB	C / TC	D / TD	E / TE	F / TF
1900 à 2290	-165	-75	0	80	203	336
2291 à 2490	-247	-114	0	120	304	503

MOLÈNE

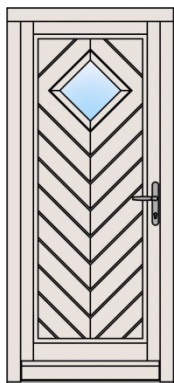

COMPOSITION

Hublot losange Plinthe bois	1 vitrage hublot catégorie C 1 panneau isolé et rainuré plates-bandes	Sans châssis ouvrant ni cadre de grille Sans grille de défense
--------------------------------	--	---

GAMME	ESSENCE	HAUTEUR	LARGEUR		
			780 à 900	901 à 1100	1101 à 1200
TRADI 68	Pin	1900 à 2290	3023	2844	3200
		2291 à 2490	3090	2911	3267
	Eucalyptus	1900 à 2290	3203	3013	3392
		2291 à 2490	3270	3080	3459
	Chêne	1900 à 2290	4264	4007	4520
		2291 à 2490	4331	4074	4587
TRADI 80	Pin	1900 à 2290	3316	3119	3512
		2291 à 2490	3383	3186	3579
TRADI 92	Pin	1900 à 2290	3497	3288	3704
		2291 à 2490	3564	3355	3771

Hauteur de 2291 à 2490 mm, la 4ème paumelle SFS est comprise dans la grille de prix

VITRAGE

Les compositions de vitrage suivant les catégories de prix sont à retrouver page -VITRAGES TRADI-. TRADI 80/92 triple obligatoire

	A / TA	B / TB	C / TC	D / TD	E / TE	F / TF
1900 à 2290	-69	-32	0	33	84	139
2291 à 2490	-69	-32	0	33	84	139

FORFAIT FINITION PAR VANTAIL

PREPEINT IFH	SATURATEUR STANDARD	BLANC 9001, 9016	TON CHENE TON NOYER	RAL STANDARD	BICOLORE
0 €	515 €	474 €	515 €	515 €	814 €

TARIF TRADI

NÉRINE - BATI AU CHOIX

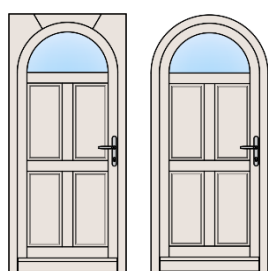

COMPOSITION

4 traverses droites (T1) & Plinthe bois 1 vitrage haut catégorie C Sans châssis ouvrant ni cadre de grille
Bâti au choix : Rectangulaire, CdM ou PC 4 panneaux bas isolés plates-bandes

GAMME	ESSENCE	HAUTEUR	LARGEUR		
			780 à 900	901 à 1100	1101 à 1200
TRADI 68	Pin	1900 à 2290	4862	4683	5039
		2291 à 2490	4929	4750	5106
	Eucalyptus	1900 à 2290	5155	4965	5344
		2291 à 2490	5222	5032	5411
	Chêne	1900 à 2290	6876	6619	7132
		2291 à 2490	6943	6686	7199
TRADI 80	Pin	1900 à 2290	5338	5141	5534
		2291 à 2490	5405	5208	5601
TRADI 92	Pin	1900 à 2290	5631	5422	5838
		2291 à 2490	5698	5489	5905

Hauteur de 2291 à 2490 mm, la 4ème paumelle SFS est comprise dans la grille de prix
Petits bois collés soleil disponibles en option, cf. page -ACCESSOIRES-

VITRAGE

Les compositions de vitrage suivant les catégories de prix sont à retrouver page -VITRAGES TRADI-. TRADI 80/92 triple obligatoire

	A / TA	B / TB	C / TC	D / TD	E / TE	F / TF
1900 à 2290	-110	-51	0	53	135	223
2291 à 2490	-110	-51	0	53	135	223

VÉRATRE 101

COMPOSITION

Traverse droite (T1) à 900 & Hublot menuisé 1 vitrage hublot catégorie C Sans châssis ouvrant ni cadre de grille
Plinthe bois 2 panneaux isolés et rainurés plates-bandes Sans grille de défense

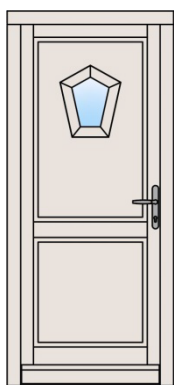

GAMME	ESSENCE	HAUTEUR	LARGEUR		
			780 à 900	901 à 1100	1101 à 1200
TRADI 68	Pin	1900 à 2290	3049	2870	3226
		2291 à 2490	3356	3177	3533
	Eucalyptus	1900 à 2290	3231	3041	3420
		2291 à 2490	3554	3363	3742
	Chêne	1900 à 2290	4302	4044	4557
		2291 à 2490	4714	4457	4970
TRADI 80	Pin	1900 à 2290	3345	3148	3541
		2291 à 2490	3677	3480	3873
TRADI 92	Pin	1900 à 2290	3527	3319	3735
		2291 à 2490	3875	3666	4082

Hauteur de 2291 à 2490 mm, la 4ème paumelle SFS est comprise dans la grille de prix

VITRAGE

Les compositions de vitrage suivant les catégories de prix sont à retrouver page -VITRAGES TRADI-. TRADI 80/92 triple obligatoire

	A / TA	B / TB	C / TC	D / TD	E / TE	F / TF
1900 à 2290	-69	-32	0	33	84	139
2291 à 2490	-69	-32	0	33	84	139

FORFAIT FINITION PAR VANTAIL

PREPEINT IFH	SATURATEUR STANDARD	BLANC 9001, 9016	TON CHENE TON NOYER	RAL STANDARD	BICOLORE
0 €	515 €	474 €	515 €	515 €	814 €

TARIF TRADI

NARCISSE 003

COMPOSITION

2 traverses droites (T1) symétriques Plinthe bois	1 vitrage central catégorie C 2 panneaux latéraux isolés plates-bandes	Sans châssis ouvrant ni cadre de grille Sans grille de défense
--	---	---

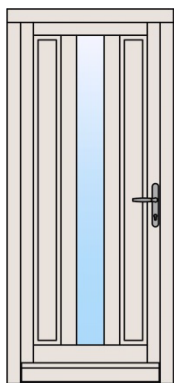

GAMME	ESSENCE	HAUTEUR	LARGEUR		
			780 à 900	901 à 1100	1101 à 1200
TRADI 68	Pin	1900 à 2290	4333	4155	4511
		2291 à 2490	4400	4222	4578
	Eucalyptus	1900 à 2290	4563	4372	4751
		2291 à 2490	4630	4439	4818
	Chêne	1900 à 2290	5909	5651	6164
		2291 à 2490	5976	5718	6231
TRADI 80	Pin	1900 à 2290	4706	4508	4902
		2291 à 2490	4773	4575	4969
TRADI 92	Pin	1900 à 2290	4935	4726	5142
		2291 à 2490	5002	4793	5209

Hauteur de 2291 à 2490 mm, la 4ème paumelle SFS est comprise dans la grille de prix

VITRAGE

Les compositions de vitrage suivant les catégories de prix sont à retrouver page -VITRAGES TRADI-. TRADI 80/92 triple obligatoire

	A / TA	B / TB	C / TC	D / TD	E / TE	F / TF
1900 à 2290	-343	-157	0	167	422	700
2291 à 2490	-343	-157	0	167	422	700

NARCISSE 013 - AVEC CHASSIS OUVRANT

COMPOSITION

2 traverses droites (T1) symétriques Plinthe bois	1 vitrage central catégorie C 2 panneaux latéraux isolés plates-bandes	Avec châssis ouvrant et cadre de grille Sans grille de défense (à chiffrer en plus)
--	---	--

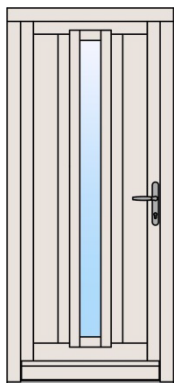

GAMME	ESSENCE	HAUTEUR	LARGEUR		
			780 à 900	901 à 1100	1101 à 1200
TRADI 68	Pin	1900 à 2290	4803	4625	4981
		2291 à 2490	4870	4692	5048
	Eucalyptus	1900 à 2290	5063	4873	5252
		2291 à 2490	5130	4940	5319
	Chêne	1900 à 2290	6585	6328	6841
		2291 à 2490	6652	6395	6908

Hauteur de 2291 à 2490 mm, la 4ème paumelle SFS est comprise dans la grille de prix

VITRAGE

Les compositions de vitrage suivant les catégories de prix sont à retrouver page -VITRAGES TRADI-. TRADI 80/92 triple obligatoire

	A / TA	B / TB	C / TC	D / TD	E / TE	F / TF
1900 à 2290	-343	-157	0	167	422	700
2291 à 2490	-343	-157	0	167	422	700

FORFAIT FINITION PAR VANTAIL

PREPEINT IFH	SATURATEUR STANDARD	BLANC 9001, 9016	TON CHENE TON NOYER	RAL STANDARD	BICOLORE
0 €	515 €	474 €	515 €	515 €	814 €

TARIF TRADI

SAUGE 202



COMPOSITION

Cimaise droite (C1) à 900 mm & Plinthe bois 2 vitrages haut catégorie C Sans châssis ouvrant ni cadre de grille
Bâti au choix : Rectangulaire, CdM ou PC 2 panneaux bas isolés plates-bandes Sans grille de défense

GAMME	ESSENCE	HAUTEUR	LARGEUR			Cimaises		
			780 à 900	901 à 1100	1101 à 1200	A clous C2	Dentures C3	Boule C4**
TRADI 68	Pin	1900 à 2290	4763	4585	4941	33	1005	149
		2291 à 2490	5162	4984	5340			
	Eucalyptus	1900 à 2290	5018	4828	5207	35	1070	159
		2291 à 2490	5417	5227	5606			
	Chêne	1900 à 2290	6512	6255	6768	47	1448	215
		2291 à 2490	6911	6654	7167			
TRADI 80	Pin	1900 à 2290	5177	4980	5373	36	1110	165
		2291 à 2490	5576	5379	5772			
TRADI 92	Pin	1900 à 2290	5431	5223	5639	38	1174	174
		2291 à 2490	5830	5622	6038			

Hauteur de 2291 à 2490 mm, la 4ème paumelle SFS est comprise dans la grille de prix

** Cimaise C4, pommeau non compris, cf. page -FERRAGE-

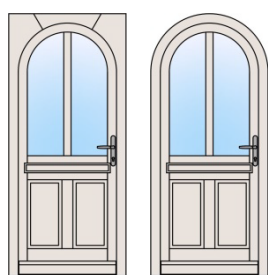

VITRAGE

Les compositions de vitrage suivant les catégories de prix sont à retrouver page -VITRAGES TRADI-. TRADI 80/92 triple obligatoire

	A / TA	B / TB	C / TC	D / TD	E / TE	F / TF
1900 à 2290	-330	-150	0	160	406	672
2291 à 2490	-494	-228	0	240	608	1006

SAUGE 212 - AVEC CHASSIS OUVRANT



COMPOSITION

Cimaise droite (C1) à 900 mm & Plinthe bois 2 vitrages haut catégorie C Avec châssis ouvrant et cadre de grille
Bâti au choix : Rectangulaire, CdM ou PC 2 panneaux bas isolés plates-bandes Sans grille de défense (à chiffrer en plus)

GAMME	ESSENCE	HAUTEUR	LARGEUR			Cimaises		
			780 à 900	901 à 1100	1101 à 1200	A clous C2	Dentures C3	Boule C4**
TRADI 68	Pin	1900 à 2290	6418	6239	6596	33	1005	149
		2291 à 2490	6651	6472	6829			
	Eucalyptus	1900 à 2290	6804	6614	6993	35	1070	159
		2291 à 2490	7037	6847	7226			
	Chêne	1900 à 2290	9069	8811	9324	47	1448	215
		2291 à 2490	9302	9044	9557			

Hauteur de 2291 à 2490 mm, la 4ème paumelle SFS est comprise dans la grille de prix

** Cimaise C4, pommeau non compris, cf. page -FERRAGE-

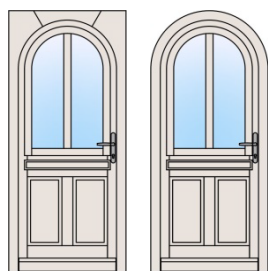

VITRAGE

Les compositions de vitrage suivant les catégories de prix sont à retrouver page -VITRAGES TRADI-. TRADI 80/92 triple obligatoire

	A / TA	B / TB	C / TC	D / TD	E / TE	F / TF
1900 à 2290	-165	-75	0	80	203	336
2291 à 2490	-247	-114	0	120	304	503

FORFAIT FINITION PAR VANTAIL

PREPEINT IFH	SATURATEUR STANDARD	BLANC 9001, 9016	TON CHENE TON NOYER	RAL STANDARD	BICOLORE
0 €	515 €	474 €	515 €	515 €	814 €

TARIF TRADI

HOPALINE 103



COMPOSITION		
Traverse droite (T1) à 900 mm	3 vitrages haut catégorie C	Sans châssis ouvrant ni cadre de grille
Plinthe bois	1 panneau bas isolé plates-bandes	Sans grille de défense

GAMME	ESSENCE	HAUTEUR	LARGEUR			Traverses		
			780 à 900	901 à 1100	1101 à 1200	T2	T3	T4
TRADI 68	Pin	1900 à 2290	3452	3274	3630	742	793	908
		2291 à 2490	4017	3839	4195			
	Eucalyptus	1900 à 2290	3598	3408	3787	789	844	966
		2291 à 2490	4163	3973	4352			
	Chêne	1900 à 2290	4451	4194	4707	1068	1142	1307
		2291 à 2490	5016	4759	5272			
TRADI 80	Pin	1900 à 2290	3689	3491	3885	819	875	1002
		2291 à 2490	4254	4056	4450			
TRADI 92	Pin	1900 à 2290	3834	3625	4041	866	926	1060
		2291 à 2490	4399	4190	4606			

Hauteur de 2291 à 2490 mm, la 4ème paumelle SFS est comprise dans la grille de prix

VITRAGE

Les compositions de vitrage suivant les catégories de prix sont à retrouver page -VITRAGES TRADI-. TRADI 80/92 triple obligatoire

	A / TA	B / TB	C / TC	D / TD	E / TE	F / TF
1900 à 2290	-495	-225	0	240	609	1008
2291 à 2490	-741	-342	0	360	912	1509

HOPALINE 113 - AVEC CHASSIS OUVRANT



COMPOSITION		
Traverse droite (T1) à 900 mm	3 vitrages haut catégorie C	Avec châssis ouvrant et cadre de grille
Plinthe bois	1 panneau bas isolé plates-bandes	Sans grille de défense (à chiffrer en plus)

GAMME	ESSENCE	HAUTEUR	LARGEUR		
			780 à 900	901 à 1100	1101 à 1200
TRADI 68	Pin	1900 à 2290	3922	3744	4100
		2291 à 2490	4487	4309	4665
	Eucalyptus	1900 à 2290	4098	3908	4287
		2291 à 2490	4663	4473	4852
	Chêne	1900 à 2290	5128	4871	5384
		2291 à 2490	5693	5436	5949

Hauteur de 2291 à 2490 mm, la 4ème paumelle SFS est comprise dans la grille de prix

VITRAGE

Les compositions de vitrage suivant les catégories de prix sont à retrouver page -VITRAGES TRADI-. TRADI 80/92 triple obligatoire

	A / TA	B / TB	C / TC	D / TD	E / TE	F / TF
1900 à 2290	-495	-225	0	240	609	1008
2291 à 2490	-741	-342	0	360	912	1509

FORFAIT FINITION PAR VANTAIL

PREPEINT	SATURATEUR	BLANC	TON CHENE	RAL	BICOLORE
IFH	STANDARD	9001, 9016	TON NOYER	STANDARD	
0 €	515 €	474 €	515 €	515 €	814 €

TARIF TRADI

GARANCE 101

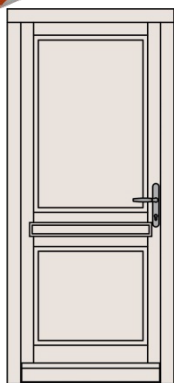

COMPOSITION

Cimaise droite (C1) à 900 mm	1 panneau bas isolé plates-bandes	Sans châssis ouvrant ni cadre de grille
Plinthe bois	1 panneau bas isolé plates-bandes	Sans grille de défense

GAMME	ESSENCE	HAUTEUR	LARGEUR			Cimaises		
			780 à 900	901 à 1100	1101 à 1200	A clous C2	Dentures C3	Boule C4**
TRADI 68	Pin	1900 à 2290	2765	2587	2943	33	1005	149
		2291 à 2490	3072	2894	3250			
	Eucalyptus	1900 à 2290	2942	2752	3131	35	1070	159
		2291 à 2490	3265	3075	3454			
	Chêne	1900 à 2290	3982	3725	4238	47	1448	215
		2291 à 2490	4395	4137	4650			
TRADI 80	Pin	1900 à 2290	3053	2856	3249	36	1110	165
		2291 à 2490	3385	3188	3581			
TRADI 92	Pin	1900 à 2290	3230	3021	3437	38	1174	174
		2291 à 2490	3577	3369	3785			

** Cimaise C4, pommeau non compris, cf. page -FERRAGE-

GARANCE 201

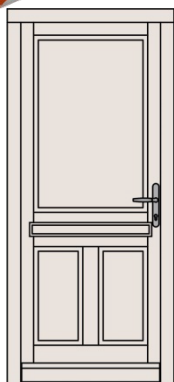

COMPOSITION

Cimaise droite (C1) à 900 mm	1 panneau haut isolé plates-bandes	Sans châssis ouvrant ni cadre de grille
Plinthe bois	2 panneaux bas isolés plates-bandes	Sans grille de défense

GAMME	ESSENCE	HAUTEUR	LARGEUR			Cimaises		
			780 à 900	901 à 1100	1101 à 1200	A clous C2	Dentures C3	Boule C4**
TRADI 68	Pin	1900 à 2290	3223	3044	3400	33	1005	149
		2291 à 2490	3530	3351	3707			
	Eucalyptus	1900 à 2290	3429	3239	3618	35	1070	159
		2291 à 2490	3752	3561	3940			
	Chêne	1900 à 2290	4641	4383	4896	47	1448	215
		2291 à 2490	5053	4796	5309			
TRADI 80	Pin	1900 à 2290	3558	3361	3754	36	1110	165
		2291 à 2490	3890	3693	4086			
TRADI 92	Pin	1900 à 2290	3764	3556	3972	38	1174	174
		2291 à 2490	4112	3903	4319			

** Cimaise C4, pommeau non compris, cf. page -FERRAGE-

GARANCE 202



COMPOSITION

Cimaise droite (C1) à 900 mm	2 panneaux haut isolés plates-bandes	Sans châssis ouvrant ni cadre de grille
Plinthe bois	2 panneaux bas isolés plates-bandes	Sans grille de défense

GAMME	ESSENCE	HAUTEUR	LARGEUR			Cimaises		
			780 à 900	901 à 1100	1101 à 1200	A clous C2	Dentures C3	Boule C4**
TRADI 68	Pin	1900 à 2290	3825	3647	4003	33	1005	149
		2291 à 2490	4372	4194	4550			
	Eucalyptus	1900 à 2290	4070	3880	4259	35	1070	159
		2291 à 2490	4648	4458	4837			
	Chêne	1900 à 2290	5508	5251	5764	47	1448	215
		2291 à 2490	6267	6009	6522			
TRADI 80	Pin	1900 à 2290	4223	4026	4419	36	1110	165
		2291 à 2490	4820	4623	5016			
TRADI 92	Pin	1900 à 2290	4468	4259	4675	38	1174	174
		2291 à 2490	5096	4887	5303			

** Cimaise C4, pommeau non compris, cf. page -FERRAGE-

FORFAIT FINITION PAR VANTAIL

PREPEINT IFH	SATURATEUR STANDARD	BLANC 9001, 9016	TON CHENE TON NOYER	RAL STANDARD	BICOLORE
0 €	515 €	474 €	515 €	515 €	814 €

TARIF TRADI

DROSÉRA 101

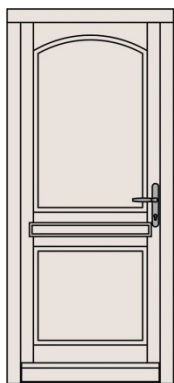

COMPOSITION

Cimaise droite (C1) à 900 mm	1 panneau bas isolé plates-bandes	Sans châssis ouvrant ni cadre de grille
Plinthe bois	1 panneau bas isolé plates-bandes	Sans grille de défense

GAMME	ESSENCE	HAUTEUR	LARGEUR			Cimaises		
			780 à 900	901 à 1100	1101 à 1200	A clous C2	Dentures C3	Boule C4**
TRADI 68	Pin	1900 à 2290	3178	2999	3355	33	1005	149
		2291 à 2490	3485	3306	3662			
	Eucalyptus	1900 à 2290	3381	3191	3570	35	1070	159
		2291 à 2490	3704	3514	3893			
	Chêne	1900 à 2290	4576	4319	4832	47	1448	215
		2291 à 2490	4989	4731	5244			
TRADI 80	Pin	1900 à 2290	3508	3311	3704	36	1110	165
		2291 à 2490	3840	3643	4036			
TRADI 92	Pin	1900 à 2290	3712	3503	3919	38	1174	174
		2291 à 2490	4059	3850	4266			

** Cimaise C4, pommeau non compris, cf. page -FERRAGE-

DROSÉRA 201

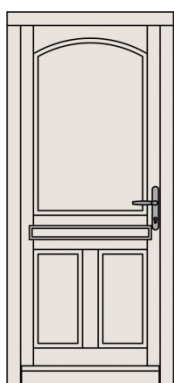

COMPOSITION

Cimaise droite (C1) à 900 mm	1 panneau haut isolé plates-bandes	Sans châssis ouvrant ni cadre de grille
Plinthe bois	2 panneaux bas isolés plates-bandes	Sans grille de défense

GAMME	ESSENCE	HAUTEUR	LARGEUR			Cimaises		
			780 à 900	901 à 1100	1101 à 1200	A clous C2	Dentures C3	Boule C4**
TRADI 68	Pin	1900 à 2290	3635	3457	3813	33	1005	149
		2291 à 2490	3942	3764	4120			
	Eucalyptus	1900 à 2290	3868	3678	4057	35	1070	159
		2291 à 2490	4190	4000	4379			
	Chêne	1900 à 2290	5235	4977	5490	47	1448	215
		2291 à 2490	5647	5390	5903			
TRADI 80	Pin	1900 à 2290	4014	3816	4209	36	1110	165
		2291 à 2490	4345	4148	4541			
TRADI 92	Pin	1900 à 2290	4246	4037	4453	38	1174	174
		2291 à 2490	4593	4385	4801			

** Cimaise C4, pommeau non compris, cf. page -FERRAGE-

DROSÉRA 202



COMPOSITION

Cimaise droite (C1) à 900 mm	2 panneaux haut isolés plates-bandes	Sans châssis ouvrant ni cadre de grille
Plinthe bois	2 panneaux bas isolés plates-bandes	Sans grille de défense

GAMME	ESSENCE	HAUTEUR	LARGEUR			Cimaises		
			780 à 900	901 à 1100	1101 à 1200	A clous C2	Dentures C3	Boule C4**
TRADI 68	Pin	1900 à 2290	4238	4059	4415	33	1005	149
		2291 à 2490	4785	4606	4962			
	Eucalyptus	1900 à 2290	4509	4319	4698	35	1070	159
		2291 à 2490	5087	4897	5276			
	Chêne	1900 à 2290	6102	5845	6358	47	1448	215
		2291 à 2490	6861	6603	7116			
TRADI 80	Pin	1900 à 2290	4679	4481	4875	36	1110	165
		2291 à 2490	5276	5078	5472			
TRADI 92	Pin	1900 à 2290	4950	4741	5157	38	1174	174
		2291 à 2490	5578	5369	5785			

** Cimaise C4, pommeau non compris, cf. page -FERRAGE-

FORFAIT FINITION PAR VANTAIL

PREPEINT IFH	SATURATEUR STANDARD	BLANC 9001, 9016	TON CHENE TON NOYER	RAL STANDARD	BICOLORE
0 €	515 €	474 €	515 €	515 €	814 €

TARIF TRADI

FUCHSIA 101

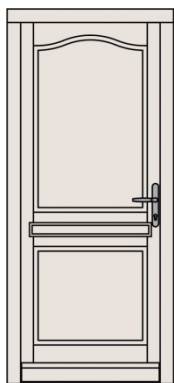

COMPOSITION

Cimaise droite (C1) à 900 mm	1 panneau bas isolé plates-bandes	Sans châssis ouvrant ni cadre de grille
Plinthe bois	1 panneau bas isolé plates-bandes	Sans grille de défense

GAMME	ESSENCE	HAUTEUR	LARGEUR			Cimaises		
			780 à 900	901 à 1100	1101 à 1200	A clous C2	Dentures C3	Boule C4**
TRADI 68	Pin	1900 à 2290	3178	2999	3355	33	1005	149
		2291 à 2490	3485	3306	3662			
	Eucalyptus	1900 à 2290	3381	3191	3570	35	1070	159
		2291 à 2490	3704	3514	3893			
	Chêne	1900 à 2290	4576	4319	4832	47	1448	215
		2291 à 2490	4989	4731	5244			
TRADI 80	Pin	1900 à 2290	3508	3311	3704	36	1110	165
		2291 à 2490	3840	3643	4036			
TRADI 92	Pin	1900 à 2290	3712	3503	3919	38	1174	174
		2291 à 2490	4059	3850	4266			

** Cimaise C4, pommeau non compris, cf. page -FERRAGE-

FUCHSIA 201

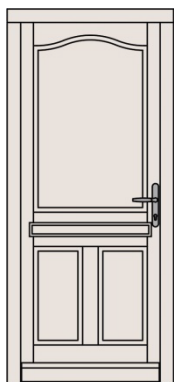

COMPOSITION

Cimaise droite (C1) à 900 mm	1 panneau haut isolé plates-bandes	Sans châssis ouvrant ni cadre de grille
Plinthe bois	2 panneaux bas isolés plates-bandes	Sans grille de défense

GAMME	ESSENCE	HAUTEUR	LARGEUR			Cimaises		
			780 à 900	901 à 1100	1101 à 1200	A clous C2	Dentures C3	Boule C4**
TRADI 68	Pin	1900 à 2290	3635	3457	3813	33	1005	149
		2291 à 2490	3942	3764	4120			
	Eucalyptus	1900 à 2290	3868	3678	4057	35	1070	159
		2291 à 2490	4190	4000	4379			
	Chêne	1900 à 2290	5235	4977	5490	47	1448	215
		2291 à 2490	5647	5390	5903			
TRADI 80	Pin	1900 à 2290	4014	3816	4209	36	1110	165
		2291 à 2490	4345	4148	4541			
TRADI 92	Pin	1900 à 2290	4246	4037	4453	38	1174	174
		2291 à 2490	4593	4385	4801			

** Cimaise C4, pommeau non compris, cf. page -FERRAGE-

FUCHSIA 202



COMPOSITION

Cimaise droite (C1) à 900 mm	2 panneaux haut isolés plates-bandes	Sans châssis ouvrant ni cadre de grille
Plinthe bois	2 panneaux bas isolés plates-bandes	Sans grille de défense

GAMME	ESSENCE	HAUTEUR	LARGEUR			Cimaises		
			780 à 900	901 à 1100	1101 à 1200	A clous C2	Dentures C3	Boule C4**
TRADI 68	Pin	1900 à 2290	4238	4059	4415	33	1005	149
		2291 à 2490	4785	4606	4962			
	Eucalyptus	1900 à 2290	4509	4319	4698	35	1070	159
		2291 à 2490	5087	4897	5276			
	Chêne	1900 à 2290	6102	5845	6358	47	1448	215
		2291 à 2490	6861	6603	7116			
TRADI 80	Pin	1900 à 2290	4679	4481	4875	36	1110	165
		2291 à 2490	5276	5078	5472			
TRADI 92	Pin	1900 à 2290	4950	4741	5157	38	1174	174
		2291 à 2490	5578	5369	5785			

** Cimaise C4, pommeau non compris, cf. page -FERRAGE-

FORFAIT FINITION PAR VANTAIL

PREPEINT IFH	SATURATEUR STANDARD	BLANC 9001, 9016	TON CHENE TON NOYER	RAL STANDARD	BICOLORE
0 €	515 €	474 €	515 €	515 €	814 €

TARIF TRADI

ALAMANDA 003



COMPOSITION

2 traverses droites (T1) symétriques 3 panneaux égaux isolés plates-bandes Sans châssis ouvrant ni cadre de grille
Plinthe bois Sans grille de défense

GAMME	ESSENCE	HAUTEUR	LARGEUR		
			780 à 900	901 à 1100	1101 à 1200
TRADI 68	Pin	1900 à 2290	2870	2692	3048
		2291 à 2490	2937	2759	3115
	Eucalyptus	1900 à 2290	3054	2864	3243
		2291 à 2490	3121	2931	3310
	Chêne	1900 à 2290	4133	3876	4389
		2291 à 2490	4200	3943	4456
TRADI 80	Pin	1900 à 2290	3169	2972	3365
		2291 à 2490	3236	3039	3432
TRADI 92	Pin	1900 à 2290	3353	3144	3560
		2291 à 2490	3420	3211	3627

Hauteur de 2291 à 2490 mm, la 4ème paumelle SFS est comprise dans la grille de prix

CYCAS 101

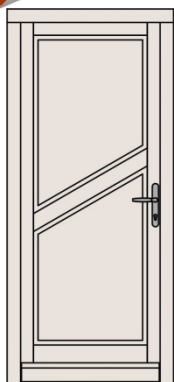

COMPOSITION

Traverse inclinée (T8), bas à 900, haut à 1300 1 panneau haut isolé plates-bandes Sans châssis ouvrant ni cadre de grille
Plinthe bois 1 panneau bas isolé plates-bandes Sans grille de défense

GAMME	ESSENCE	HAUTEUR	LARGEUR		
			780 à 900	901 à 1100	1101 à 1200
TRADI 68	Pin	1900 à 2290	2898	2719	3075
		2291 à 2490	3205	3026	3382
	Eucalyptus	1900 à 2290	3083	2893	3272
		2291 à 2490	3406	3216	3595
	Chêne	1900 à 2290	4173	3915	4428
		2291 à 2490	4585	4328	4841
TRADI 80	Pin	1900 à 2290	3199	3002	3395
		2291 à 2490	3531	3334	3727
TRADI 92	Pin	1900 à 2290	3385	3176	3592
		2291 à 2490	3732	3523	3939

Hauteur de 2291 à 2490 mm, la 4ème paumelle SFS est comprise dans la grille de prix

CAPUCINE 001

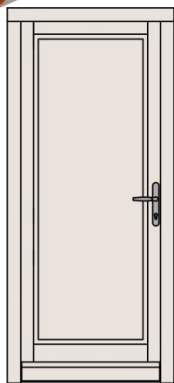

COMPOSITION

Plinthe bois 1 panneau isolé plates-bandes Sans châssis ouvrant ni cadre de grille
Sans grille de défense

GAMME	ESSENCE	HAUTEUR	LARGEUR		
			780 à 900	901 à 1100	1101 à 1200
TRADI 68	Pin	1900 à 2290	2487	2308	2664
		2291 à 2490	2554	2375	2731
	Eucalyptus	1900 à 2290	2646	2456	2835
		2291 à 2490	2713	2523	2902
	Chêne	1900 à 2290	3581	3323	3836
		2291 à 2490	3648	3390	3903
TRADI 80	Pin	1900 à 2290	2745	2548	2941
		2291 à 2490	2812	2615	3008
TRADI 92	Pin	1900 à 2290	2904	2696	3112
		2291 à 2490	2971	2763	3179

Hauteur de 2291 à 2490 mm, la 4ème paumelle SFS est comprise dans la grille de prix

FORFAIT FINITION PAR VANTAIL

PREPEINT IFH	SATURATEUR STANDARD	BLANC 9001, 9016	TON CHENE TON NOYER	RAL STANDARD	BICOLORE
0 €	515 €	474 €	515 €	515 €	814 €

TARIF TRADI

CAPUCINE 101

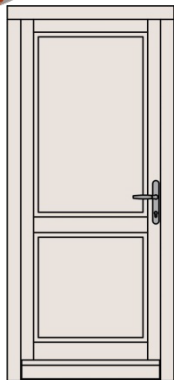

COMPOSITION

Traverse droite (T1) à 900 mm	1 panneau haut isolé plates-bandes	Sans châssis ouvrant ni cadre de grille
Plinthe bois	1 panneau bas isolé plates-bandes	Sans grille de défense

GAMME	ESSENCE	HAUTEUR	LARGEUR			Traverses		
			780 à 900	901 à 1100	1101 à 1200	T2	T3	T4
TRADI 68	Pin	1900 à 2290	2558	2379	2735	742	793	908
		2291 à 2490	2865	2686	3042			
	Eucalyptus	1900 à 2290	2722	2531	2911	789	844	966
		2291 à 2490	3044	2854	3233			
	Chêne	1900 à 2290	3683	3426	3939	1068	1142	1307
		2291 à 2490	4096	3838	4351			
TRADI 80	Pin	1900 à 2290	2824	2627	3020	819	875	1002
		2291 à 2490	3156	2959	3352			
TRADI 92	Pin	1900 à 2290	2988	2779	3195	866	926	1060
		2291 à 2490	3335	3126	3542			

Hauteur de 2291 à 2490 mm, la 4ème paumelle SFS est comprise dans la grille de prix

CAPUCINE 201

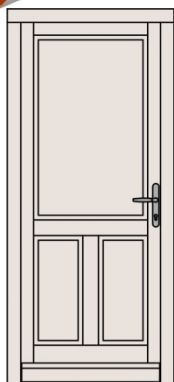

COMPOSITION

Traverse droite (T1) à 900 mm	1 panneau haut isolé plates-bandes	Sans châssis ouvrant ni cadre de grille
Plinthe bois	2 panneaux bas isolés plates-bandes	Sans grille de défense

GAMME	ESSENCE	HAUTEUR	LARGEUR			Traverses		
			780 à 900	901 à 1100	1101 à 1200	T2	T3	T4
TRADI 68	Pin	1900 à 2290	3015	2837	3193	742	793	908
		2291 à 2490	3322	3144	3500			
	Eucalyptus	1900 à 2290	3208	3018	3397	789	844	966
		2291 à 2490	3531	3341	3720			
	Chêne	1900 à 2290	4342	4085	4598	1068	1142	1307
		2291 à 2490	4755	4497	5010			
TRADI 80	Pin	1900 à 2290	3329	3132	3525	819	875	1002
		2291 à 2490	3661	3464	3857			
TRADI 92	Pin	1900 à 2290	3522	3313	3729	866	926	1060
		2291 à 2490	3869	3661	4077			

Hauteur de 2291 à 2490 mm, la 4ème paumelle SFS est comprise dans la grille de prix

CAPUCINE 202



COMPOSITION

Traverse droite (T1) à 900 mm	2 panneaux haut isolés plates-bandes	Sans châssis ouvrant ni cadre de grille
Plinthe bois	2 panneaux bas isolés plates-bandes	Sans grille de défense

GAMME	ESSENCE	HAUTEUR	LARGEUR			Traverses		
			780 à 900	901 à 1100	1101 à 1200	T2	T3	T4
TRADI 68	Pin	1900 à 2290	3723	3544	3900	742	793	908
		2291 à 2490	4270	4091	4447			
	Eucalyptus	1900 à 2290	3961	3771	4150	789	844	966
		2291 à 2490	4539	4349	4728			
	Chêne	1900 à 2290	5361	5103	5616	1068	1142	1307
		2291 à 2490	6119	5862	6375			
TRADI 80	Pin	1900 à 2290	4110	3913	4306	819	875	1002
		2291 à 2490	4707	4510	4903			
TRADI 92	Pin	1900 à 2290	4348	4140	4556	866	926	1060
		2291 à 2490	4976	4767	5183			

Hauteur de 2291 à 2490 mm, la 4ème paumelle SFS est comprise dans la grille de prix

FORFAIT FINITION PAR VANTAIL

PREPEINT IFH	SATURATEUR STANDARD	BLANC 9001, 9016	TON CHENE TON NOYER	RAL STANDARD	BICOLORE
0 €	515 €	474 €	515 €	515 €	814 €

TARIF TRADI

PARNASSIE 101

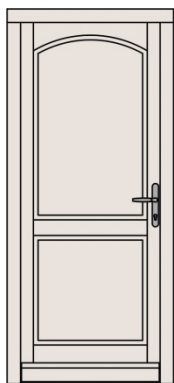

COMPOSITION		
Traverse droite (T1) à 900 mm	1 panneau isolé plates-bandes	Sans châssis ouvrant ni cadre de grille
Plinthe bois		Sans grille de défense

GAMME	ESSENCE	HAUTEUR	LARGEUR			Traverses		
			780 à 900	901 à 1100	1101 à 1200	T2	T3	T4
TRADI 68	Pin	1900 à 2290	2970	2792	3148	742	793	908
		2291 à 2490	3277	3099	3455			
	Eucalyptus	1900 à 2290	3161	2970	3349	789	844	966
		2291 à 2490	3483	3293	3672			
	Chêne	1900 à 2290	4277	4020	4533	1068	1142	1307
		2291 à 2490	4690	4432	4945			
TRADI 80	Pin	1900 à 2290	3279	3082	3475	819	875	1002
		2291 à 2490	3611	3414	3807			
TRADI 92	Pin	1900 à 2290	3469	3261	3677	866	926	1060
		2291 à 2490	3817	3608	4024			

Hauteur de 2291 à 2490 mm, la 4ème paumelle SFS est comprise dans la grille de prix

PARNASSIE 201

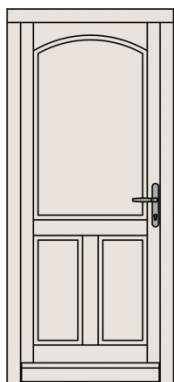

COMPOSITION		
Traverse droite (T1) à 900 mm	1 panneau haut isolé plates-bandes	Sans châssis ouvrant ni cadre de grille
Plinthe bois	1 panneau bas isolé plates-bandes	Sans grille de défense

GAMME	ESSENCE	HAUTEUR	LARGEUR			Traverses		
			780 à 900	901 à 1100	1101 à 1200	T2	T3	T4
TRADI 68	Pin	1900 à 2290	3428	3249	3605	742	793	908
		2291 à 2490	3735	3556	3912			
	Eucalyptus	1900 à 2290	3647	3457	3836	789	844	966
		2291 à 2490	3970	3780	4159			
	Chêne	1900 à 2290	4936	4679	5192	1068	1142	1307
		2291 à 2490	5349	5091	5604			
TRADI 80	Pin	1900 à 2290	3784	3587	3980	819	875	1002
		2291 à 2490	4116	3919	4312			
TRADI 92	Pin	1900 à 2290	4004	3795	4211	866	926	1060
		2291 à 2490	4351	4142	4558			

Hauteur de 2291 à 2490 mm, la 4ème paumelle SFS est comprise dans la grille de prix

PARNASSIE 202



COMPOSITION		
Traverse droite (T1) à 900 mm	1 panneau haut isolé plates-bandes	Sans châssis ouvrant ni cadre de grille
Plinthe bois	2 panneaux bas isolés plates-bandes	Sans grille de défense

GAMME	ESSENCE	HAUTEUR	LARGEUR			Traverses		
			780 à 900	901 à 1100	1101 à 1200	T2	T3	T4
TRADI 68	Pin	1900 à 2290	4030	3852	4208	742	793	908
		2291 à 2490	4577	4399	4755			
	Eucalyptus	1900 à 2290	4288	4098	4477	789	844	966
		2291 à 2490	4866	4676	5055			
	Chêne	1900 à 2290	5804	5546	6059	1068	1142	1307
		2291 à 2490	6562	6304	6817			
TRADI 80	Pin	1900 à 2290	4450	4252	4646	819	875	1002
		2291 à 2490	5047	4849	5242			
TRADI 92	Pin	1900 à 2290	4708	4499	4915	866	926	1060
		2291 à 2490	5335	5126	5542			

Hauteur de 2291 à 2490 mm, la 4ème paumelle SFS est comprise dans la grille de prix

FORFAIT FINITION PAR VANTAIL

PREPEINT IFH	SATURATEUR STANDARD	BLANC 9001, 9016	TON CHENE TON NOYER	RAL STANDARD	BICOLORE
0 €	515 €	474 €	515 €	515 €	814 €

TARIF TRADI

JASMIN 101



COMPOSITION		
Traverse droite (T1) à 900 mm	1 panneau isolé plates-bandes	Sans châssis ouvrant ni cadre de grille
Plinthe bois		Sans grille de défense

GAMME	ESSENCE	HAUTEUR	LARGEUR			Traverses		
			780 à 900	901 à 1100	1101 à 1200	T2	T3	T4
TRADI 68	Pin	1900 à 2290	2970	2792	3148	742	793	908
		2291 à 2490	3277	3099	3455			
	Eucalyptus	1900 à 2290	3161	2970	3349	789	844	966
		2291 à 2490	3483	3293	3672			
	Chêne	1900 à 2290	4277	4020	4533	1068	1142	1307
		2291 à 2490	4690	4432	4945			
TRADI 80	Pin	1900 à 2290	3279	3082	3475	819	875	1002
		2291 à 2490	3611	3414	3807			
TRADI 92	Pin	1900 à 2290	3469	3261	3677	866	926	1060
		2291 à 2490	3817	3608	4024			

Hauteur de 2291 à 2490 mm, la 4ème paumelle SFS est comprise dans la grille de prix

JASMIN 201

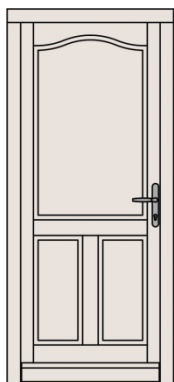

COMPOSITION		
Traverse droite (T1) à 900 mm	1 panneau haut isolé plates-bandes	Sans châssis ouvrant ni cadre de grille
Plinthe bois	1 panneau bas isolé plates-bandes	Sans grille de défense

GAMME	ESSENCE	HAUTEUR	LARGEUR			Traverses		
			780 à 900	901 à 1100	1101 à 1200	T2	T3	T4
TRADI 68	Pin	1900 à 2290	3428	3249	3605	742	793	908
		2291 à 2490	3735	3556	3912			
	Eucalyptus	1900 à 2290	3647	3457	3836	789	844	966
		2291 à 2490	3970	3780	4159			
	Chêne	1900 à 2290	4936	4679	5192	1068	1142	1307
		2291 à 2490	5349	5091	5604			
TRADI 80	Pin	1900 à 2290	3784	3587	3980	819	875	1002
		2291 à 2490	4116	3919	4312			
TRADI 92	Pin	1900 à 2290	4004	3795	4211	866	926	1060
		2291 à 2490	4351	4142	4558			

Hauteur de 2291 à 2490 mm, la 4ème paumelle SFS est comprise dans la grille de prix

JASMIN 202



COMPOSITION		
Traverse droite (T1) à 900 mm	1 panneau haut isolé plates-bandes	Sans châssis ouvrant ni cadre de grille
Plinthe bois	2 panneaux bas isolés plates-bandes	Sans grille de défense

GAMME	ESSENCE	HAUTEUR	LARGEUR			Traverses		
			780 à 900	901 à 1100	1101 à 1200	T2	T3	T4
TRADI 68	Pin	1900 à 2290	4030	3852	4208	742	793	908
		2291 à 2490	4577	4399	4755			
	Eucalyptus	1900 à 2290	4288	4098	4477	789	844	966
		2291 à 2490	4866	4676	5055			
	Chêne	1900 à 2290	5804	5546	6059	1068	1142	1307
		2291 à 2490	6562	6304	6817			
TRADI 80	Pin	1900 à 2290	4450	4252	4646	819	875	1002
		2291 à 2490	5047	4849	5242			
TRADI 92	Pin	1900 à 2290	4708	4499	4915	866	926	1060
		2291 à 2490	5335	5126	5542			

Hauteur de 2291 à 2490 mm, la 4ème paumelle SFS est comprise dans la grille de prix

FORFAIT FINITION PAR VANTAIL

PREPEINT IFH	SATURATEUR STANDARD	BLANC 9001, 9016	TON CHENE TON NOYER	RAL STANDARD	BICOLORE
0 €	515 €	474 €	515 €	515 €	814 €

TARIF TRADI

SEITAN 101



COMPOSITION

2 traverses droites (T1) à 740 et 980 mm
Plinthe bois

1 panneau haut isolé plates-bandes
2 panneaux bas isolés plates-bandes

Sans châssis ouvrant ni cadre de grille
Sans grille de défense

GAMME	ESSENCE	HAUTEUR	LARGEUR		
			780 à 900	901 à 1100	1101 à 1200
TRADI 68	Pin	1900 à 2290	2955	2777	3133
		2291 à 2490	3262	3084	3440
	Eucalyptus	1900 à 2290	3145	2954	3333
		2291 à 2490	3467	3277	3656
	Chêne	1900 à 2290	4256	3998	4511
		2291 à 2490	4668	4411	4924
TRADI 80	Pin	1900 à 2290	3263	3065	3459
		2291 à 2490	3595	3397	3791
TRADI 92	Pin	1900 à 2290	3452	3243	3659
		2291 à 2490	3799	3590	4007

Hauteur de 2291 à 2490 mm, la 4ème paumelle SFS est comprise dans la grille de prix

SEITAN 201



COMPOSITION

2 traverses droites (T1) à 740 et 980 mm
Plinthe bois

1 panneau haut isolé plates-bandes
3 panneaux bas isolés plates-bandes

Sans châssis ouvrant ni cadre de grille
Sans grille de défense

GAMME	ESSENCE	HAUTEUR	LARGEUR		
			780 à 900	901 à 1100	1101 à 1200
TRADI 68	Pin	1900 à 2290	3413	3234	3590
		2291 à 2490	3720	3541	3897
	Eucalyptus	1900 à 2290	3631	3441	3820
		2291 à 2490	3954	3764	4143
	Chêne	1900 à 2290	4914	4657	5170
		2291 à 2490	5327	5070	5583
TRADI 80	Pin	1900 à 2290	3768	3571	3964
		2291 à 2490	4100	3903	4296
TRADI 92	Pin	1900 à 2290	3986	3778	4194
		2291 à 2490	4334	4125	4541

Hauteur de 2291 à 2490 mm, la 4ème paumelle SFS est comprise dans la grille de prix

SEITAN 202



COMPOSITION

2 traverses droites (T1) à 740 et 980 mm
Plinthe bois

2 panneaux haut isolés plates-bandes
3 panneaux bas isolés plates-bandes

Sans châssis ouvrant ni cadre de grille
Sans grille de défense

GAMME	ESSENCE	HAUTEUR	LARGEUR		
			780 à 900	901 à 1100	1101 à 1200
TRADI 68	Pin	1900 à 2290	4015	3837	4193
		2291 à 2490	4562	4384	4740
	Eucalyptus	1900 à 2290	4272	4082	4461
		2291 à 2490	4850	4660	5039
	Chêne	1900 à 2290	5782	5525	6038
		2291 à 2490	6540	6283	6796
TRADI 80	Pin	1900 à 2290	4433	4236	4629
		2291 à 2490	5030	4833	5226
TRADI 92	Pin	1900 à 2290	4690	4481	4897
		2291 à 2490	5318	5109	5525

Hauteur de 2291 à 2490 mm, la 4ème paumelle SFS est comprise dans la grille de prix

FORFAIT FINITION PAR VANTAIL

PREPEINT IFH	SATURATEUR STANDARD	BLANC 9001, 9016	TON CHENE TON NOYER	RAL STANDARD	BICOLORE
0 €	515 €	474 €	515 €	515 €	814 €

TARIF TRADI

MOLINIE 101



COMPOSITION

2 traverses droites (T1) à 740 et 980 mm
Plinthe bois

1 panneau haut isolé plates-bandes
2 panneaux bas isolés plates-bandes

Sans châssis ouvrant ni cadre de grille
Sans grille de défense

GAMME	ESSENCE	HAUTEUR	LARGEUR		
			780 à 900	901 à 1100	1101 à 1200
TRADI 68	Pin	1900 à 2290	3368	3189	3545
		2291 à 2490	3675	3496	3852
	Eucalyptus	1900 à 2290	3584	3393	3772
		2291 à 2490	3906	3716	4095
	Chêne	1900 à 2290	4850	4592	5105
		2291 à 2490	5262	5005	5518
TRADI 80	Pin	1900 à 2290	3718	3521	3914
		2291 à 2490	4050	3853	4246
TRADI 92	Pin	1900 à 2290	3934	3725	4141
		2291 à 2490	4281	4072	4488

Hauteur de 2291 à 2490 mm, la 4ème paumelle SFS est comprise dans la grille de prix

MOLINIE 201



COMPOSITION

2 traverses droites (T1) à 740 et 980 mm
Plinthe bois

1 panneau haut isolé plates-bandes
3 panneaux bas isolés plates-bandes

Sans châssis ouvrant ni cadre de grille
Sans grille de défense

GAMME	ESSENCE	HAUTEUR	LARGEUR		
			780 à 900	901 à 1100	1101 à 1200
TRADI 68	Pin	1900 à 2290	3825	3647	4003
		2291 à 2490	4132	3954	4310
	Eucalyptus	1900 à 2290	4070	3880	4259
		2291 à 2490	4393	4202	4582
	Chêne	1900 à 2290	5508	5251	5764
		2291 à 2490	5921	5664	6177
TRADI 80	Pin	1900 à 2290	4223	4026	4419
		2291 à 2490	4555	4358	4751
TRADI 92	Pin	1900 à 2290	4468	4259	4675
		2291 à 2490	4815	4607	5023

Hauteur de 2291 à 2490 mm, la 4ème paumelle SFS est comprise dans la grille de prix

MOLINIE 202



COMPOSITION

2 traverses droites (T1) à 740 et 980 mm
Plinthe bois

2 panneaux haut isolés plates-bandes
3 panneaux bas isolés plates-bandes

Sans châssis ouvrant ni cadre de grille
Sans grille de défense

GAMME	ESSENCE	HAUTEUR	LARGEUR		
			780 à 900	901 à 1100	1101 à 1200
TRADI 68	Pin	1900 à 2290	4428	4249	4605
		2291 à 2490	4975	4796	5152
	Eucalyptus	1900 à 2290	4711	4521	4900
		2291 à 2490	5289	5099	5478
	Chêne	1900 à 2290	6376	6119	6632
		2291 à 2490	7134	6877	7390
TRADI 80	Pin	1900 à 2290	4888	4691	5084
		2291 à 2490	5485	5288	5681
TRADI 92	Pin	1900 à 2290	5172	4963	5379
		2291 à 2490	5799	5591	6007

Hauteur de 2291 à 2490 mm, la 4ème paumelle SFS est comprise dans la grille de prix

FORFAIT FINITION PAR VANTAIL

PREPEINT IFH	SATURATEUR STANDARD	BLANC 9001, 9016	TON CHENE TON NOYER	RAL STANDARD	BICOLORE
0 €	515 €	474 €	515 €	515 €	814 €

TARIF TRADI

BENOITE 101



COMPOSITION

2 traverses droites (T1) à 740 et 980 mm
Plinthe bois

1 panneau haut isolé plates-bandes
2 panneaux bas isolés plates-bandes

Sans châssis ouvrant ni cadre de grille
Sans grille de défense

GAMME	ESSENCE	HAUTEUR	LARGEUR		
			780 à 900	901 à 1100	1101 à 1200
TRADI 68	Pin	1900 à 2290	3368	3189	3545
		2291 à 2490	3675	3496	3852
	Eucalyptus	1900 à 2290	3584	3393	3772
		2291 à 2490	3906	3716	4095
	Chêne	1900 à 2290	4850	4592	5105
		2291 à 2490	5262	5005	5518
TRADI 80	Pin	1900 à 2290	3718	3521	3914
		2291 à 2490	4050	3853	4246
TRADI 92	Pin	1900 à 2290	3934	3725	4141
		2291 à 2490	4281	4072	4488

Hauteur de 2291 à 2490 mm, la 4ème paumelle SFS est comprise dans la grille de prix

BENOITE 201



COMPOSITION

2 traverses droites (T1) à 740 et 980 mm
Plinthe bois

1 panneau haut isolé plates-bandes
3 panneaux bas isolés plates-bandes

Sans châssis ouvrant ni cadre de grille
Sans grille de défense

GAMME	ESSENCE	HAUTEUR	LARGEUR		
			780 à 900	901 à 1100	1101 à 1200
TRADI 68	Pin	1900 à 2290	3825	3647	4003
		2291 à 2490	4132	3954	4310
	Eucalyptus	1900 à 2290	4070	3880	4259
		2291 à 2490	4393	4202	4582
	Chêne	1900 à 2290	5508	5251	5764
		2291 à 2490	5921	5664	6177
TRADI 80	Pin	1900 à 2290	4223	4026	4419
		2291 à 2490	4555	4358	4751
TRADI 92	Pin	1900 à 2290	4468	4259	4675
		2291 à 2490	4815	4607	5023

Hauteur de 2291 à 2490 mm, la 4ème paumelle SFS est comprise dans la grille de prix

BENOITE 202



COMPOSITION

2 traverses droites (T1) à 740 et 980 mm
Plinthe bois

2 panneaux haut isolés plates-bandes
3 panneaux bas isolés plates-bandes

Sans châssis ouvrant ni cadre de grille
Sans grille de défense

GAMME	ESSENCE	HAUTEUR	LARGEUR		
			780 à 900	901 à 1100	1101 à 1200
TRADI 68	Pin	1900 à 2290	4428	4249	4605
		2291 à 2490	4975	4796	5152
	Eucalyptus	1900 à 2290	4711	4521	4900
		2291 à 2490	5289	5099	5478
	Chêne	1900 à 2290	6376	6119	6632
		2291 à 2490	7134	6877	7390
TRADI 80	Pin	1900 à 2290	4888	4691	5084
		2291 à 2490	5485	5288	5681
TRADI 92	Pin	1900 à 2290	5172	4963	5379
		2291 à 2490	5799	5591	6007

Hauteur de 2291 à 2490 mm, la 4ème paumelle SFS est comprise dans la grille de prix

FORFAIT FINITION PAR VANTAIL

PREPEINT IFH	SATURATEUR STANDARD	BLANC 9001, 9016	TON CHENE TON NOYER	RAL STANDARD	BICOLORE
0 €	515 €	474 €	515 €	515 €	814 €

COUPES TRADI

TRADI 68 MM - SANS CHASSIS OUVRANT

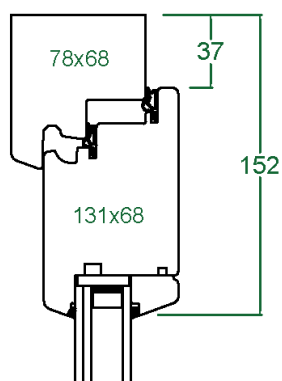

Ensemble int./ext. béquilles Atlanta

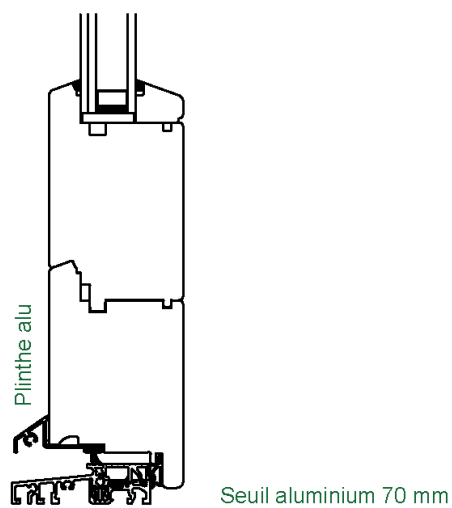
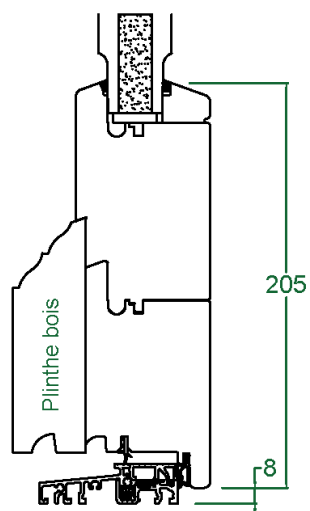
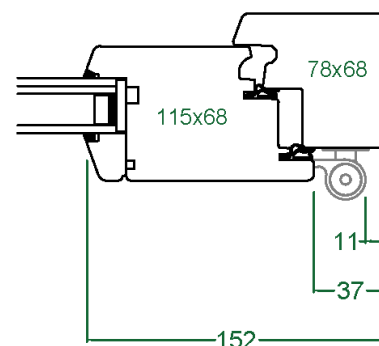
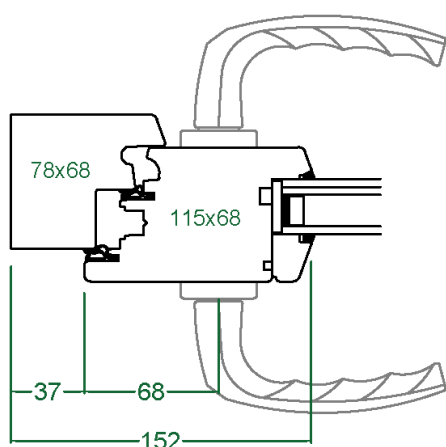

COUPES TRADI

TRADI 68 MM - AVEC CHASSIS OUVRANT

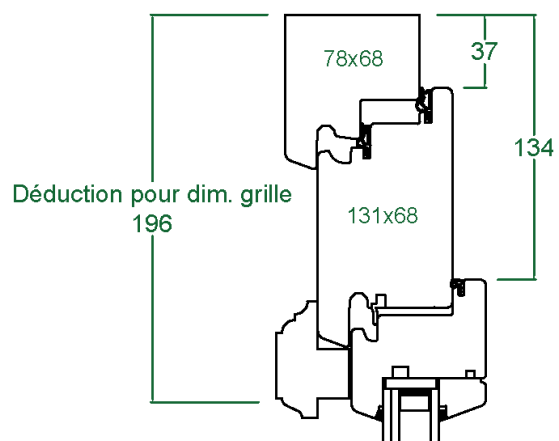

Béquilles Entraygues, ext. saillie rallongée
Bouton Entraygues sur châssis ouvrant

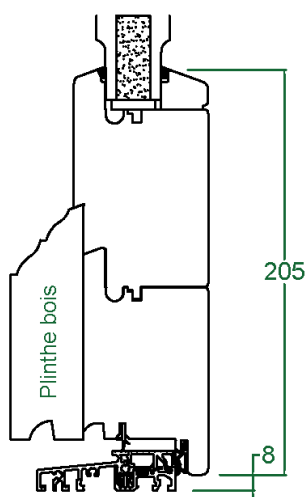
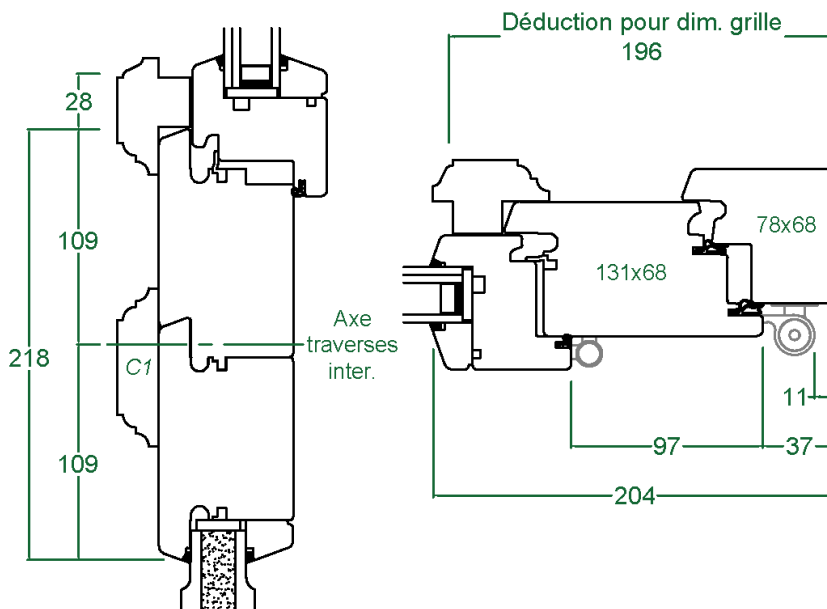
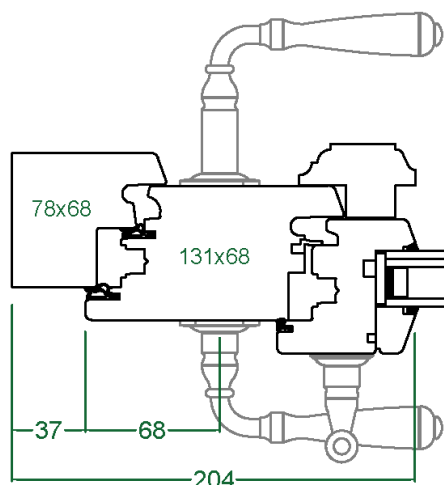

Seuil aluminium 70 mm

COUPES TRADI

TRADI 80 MM

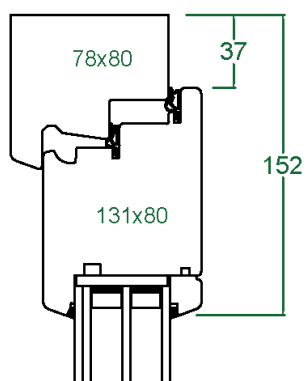

Ensemble int./ext. béquilles Stuttgart

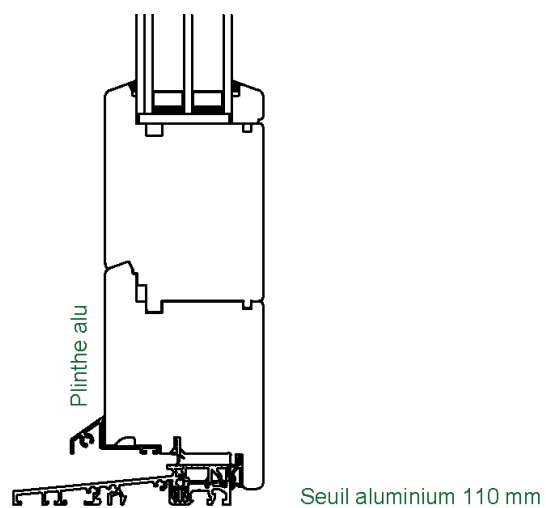
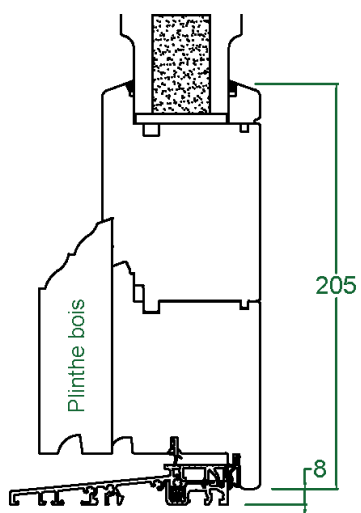
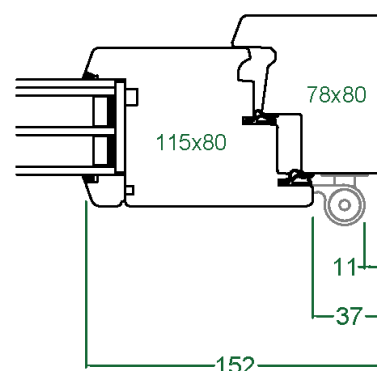
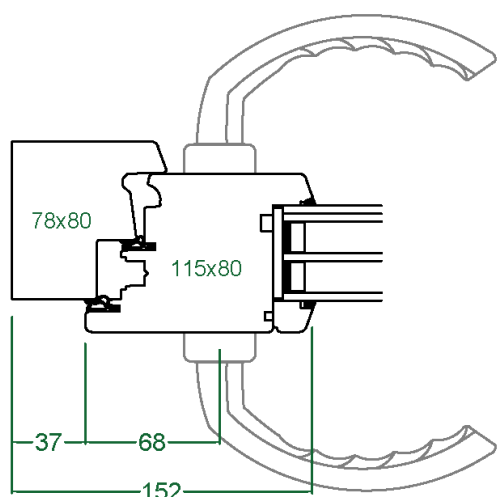

Seuil aluminium 110 mm

COUPES TRADI

TRADI 92 MM

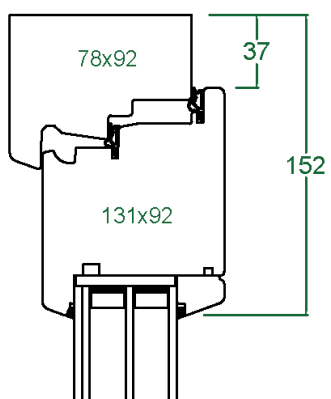

Elément de tirage ext. Fer à cheval Atlanta
Béquille int. Atlanta

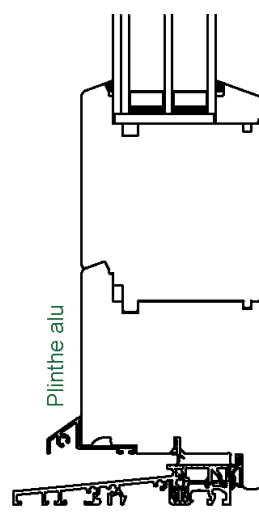
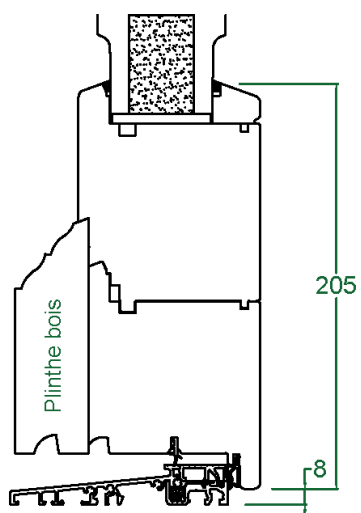
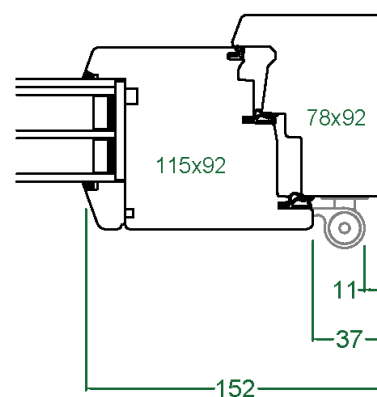
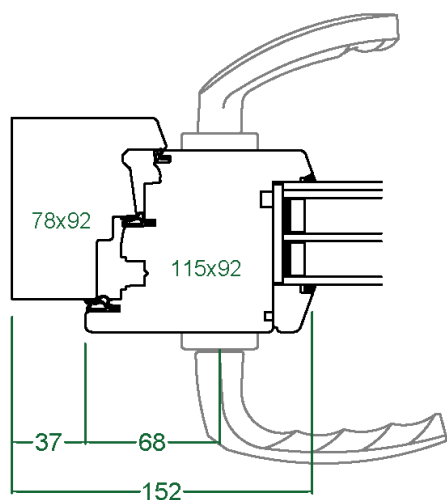

Seuil aluminium 110 mm

COUPES TRADI

TRADI 68 MM - OUVERTURE EXTERIEURE

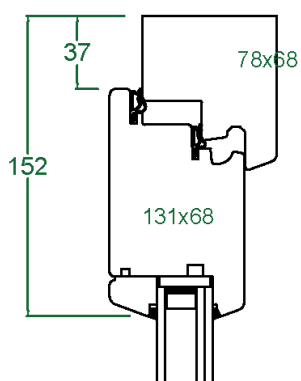

Ensemble int./ext. béquilles Atlanta

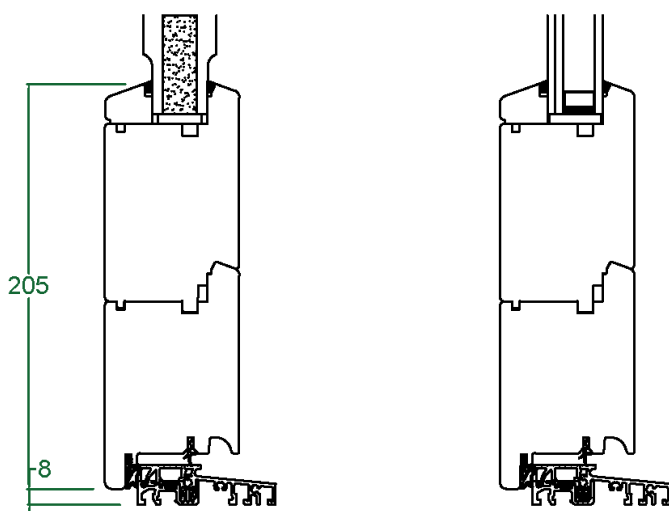
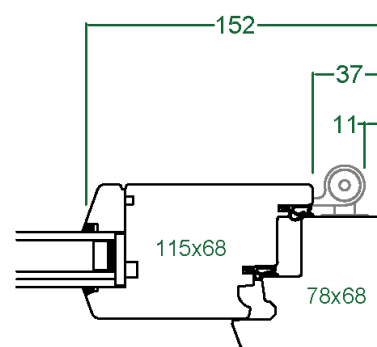
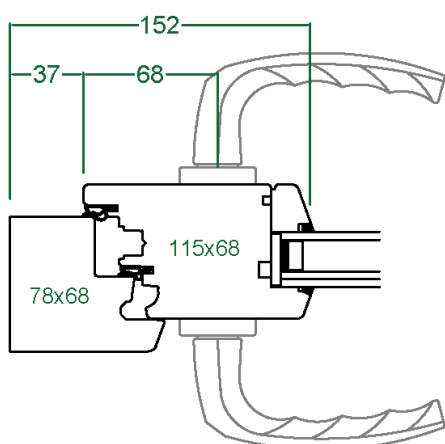

Seuil aluminium 70 mm



GAMME CRÉA GÉO

- TARIFS PAR MODELES
- COUPES

TARIF CRÉA GÉO

MODELES LIGNES GRAPHIK & PURE



AQUILA



AUDREY



BARCELONE



BERLIN



BRATTEA



BUDAPEST

Modèle



FILOA



FINESSA

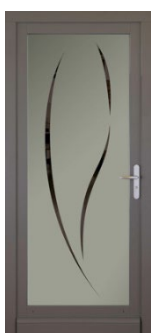

FLEUR



FOLIUM



HEXAÈDRE



JADE

Modèle



LINOA



MADRID



MANALIS



MUSCA



OLIVE



ORIS

Modèle

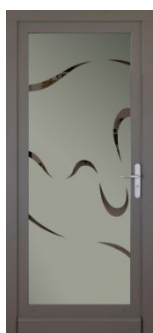

PYXIS



QUADRAL



SAKURA

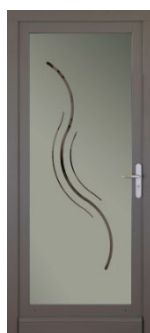

SALMA



SALSA



SOLEA

Modèle



STAR

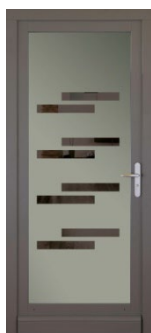

STEP

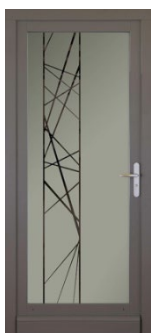

TÉTRAÈDRE



TURIN

Modèle

TARIF CRÉA GÉO

DOUBLE VITRAGE - LIGNES GRAPHIK & PURE

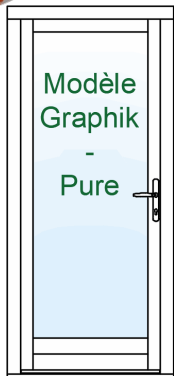

COMPOSITION

Panneau verrier Créa Géo double vitrage (SP10) Décor et sablage selon modèle
Plinthe aluminium

Base claire

GAMME	ESSENCE	HAUTEUR	LARGEUR		
			780 à 900	901 à 1100	1101 à 1200
68 mm	Pin	1900 à 2290	2500	2321	2677
		2291 à 2490	2567	2388	2744
	Eucalyptus	1900 à 2290	2603	2412	2791
		2291 à 2490	2670	2479	2858
	Chêne	1900 à 2290	3205	2948	3461
		2291 à 2490	3272	3015	3528

Hauteur de 2291 à 2490 mm, la 4ème paumelle SFS est comprise dans la grille de prix

Compatibilité formes : sous réserve de validation après étude de faisabilité par notre service technique.

TRIPLE VITRAGE - LIGNES GRAPHIK & PURE

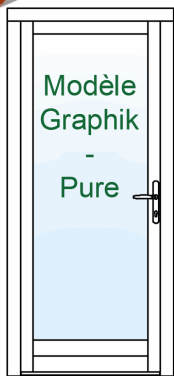

COMPOSITION

Panneau verrier Créa Géo triple vitrage (SP10) Décor et sablage suivant modèle
Plinthe aluminium

Base claire

GAMME	ESSENCE	HAUTEUR	LARGEUR		
			780 à 900	901 à 1100	1101 à 1200
80 mm	Pin	1900 à 2290	2667	2469	2863
		2291 à 2490	2734	2536	2930
92 mm	Pin	1900 à 2290	2769	2560	2977
		2291 à 2490	2836	2627	3044

Hauteur de 2291 à 2490 mm, la 4ème paumelle SFS est comprise dans la grille de prix

Compatibilité formes : sous réserve de validation après étude de faisabilité par notre service technique.

VITRAGES – LIGNES GRAPHIK & PURE

De série, les motifs des designs *GRAPHIK* et *PURE* sont transparents. Ils sont réalisés par le sablage du verre trempé 44.6 clair (*Base claire*)
Ces deux lignes sont également disponibles avec des motifs opaques, obtenu par le sablage d'un verre trempé dépoli acide (*Base non transparente, en plus-value*).

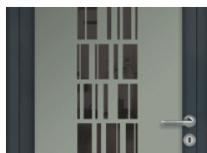

Base claire

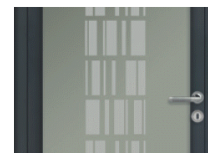

Base non transparente

OPTIONS

Base claire	Sans plus-value
Base non transparente	77 € / vantail

FORFAIT FINITION PAR VANTAIL

PREPEINT	SATURATEUR	BLANC	TON CHENE	RAL	BICOLORE
IFH	STANDARD	9001, 9016	TON NOYER	STANDARD	
0 €	515 €	474 €	515 €	515 €	814 €

TARIF CRÉA GÉO

MODELES LIGNE FUSION



ARDO



BETON



BORNA



CLASO

Modèle



CORT



LAGOON



LOFT BOIS



MIROIR

Modèle



NOYER



RIVERA



RUDUS



URBY

Modèle



WOOD

Modèle



KUBYK

Modèle

PV insert inox brossé

578 € / vantail

TARIF CRÉA GÉO

DOUBLE VITRAGE - LIGNE FUSION

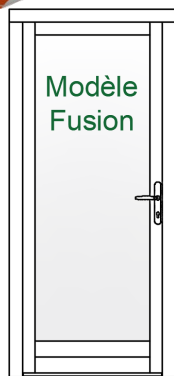

COMPOSITION

Panneau verrier Créa Géo double vitrage (SP10) Décor et sablage selon modèle Base claire
Plinthe aluminium

GAMME	ESSENCE	HAUTEUR	LARGEUR		
			780 à 900	901 à 1100	1101 à 1200
68 mm	Pin	1900 à 2290	3587	3408	3764
		2291 à 2490	3654	3475	3831
	Eucalyptus	1900 à 2290	3690	3499	3878
		2291 à 2490	3757	3566	3945
	Chêne	1900 à 2290	4292	4035	4548
		2291 à 2490	4359	4102	4615

Hauteur de 2291 à 2490 mm, la 4ème paumelle SFS est comprise dans la grille de prix

Compatibilité formes : sous réserve de validation après étude de faisabilité par notre service technique.

TRIPLE VITRAGE - LIGNE FUSION

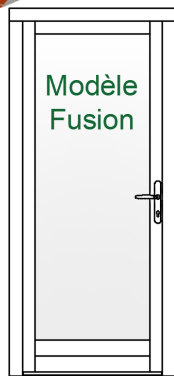

COMPOSITION

Panneau verrier Créa Géo triple vitrage (SP10) Décor et sablage suivant modèle Base claire
Plinthe aluminium

GAMME	ESSENCE	HAUTEUR	LARGEUR		
			780 à 900	901 à 1100	1101 à 1200
80 mm	Pin	1900 à 2290	3754	3556	3950
		2291 à 2490	3821	3623	4017
92 mm	Pin	1900 à 2290	3856	3647	4064
		2291 à 2490	3923	3714	4131

Hauteur de 2291 à 2490 mm, la 4ème paumelle SFS est comprise dans la grille de prix

Compatibilité formes : sous réserve de validation après étude de faisabilité par notre service technique.

SPECIFICITE MODELE KUBYK

Le modèle KUBYK présente la particularité d'avoir un insert en inox brossé de 120 x 120 mm intégré dans son design. Spécialement élaboré par l'artiste Amandine Mangenot, cette particularité justifie une plus-value obligatoire pour ce modèle, telle que :

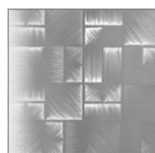

Inox brossé du modèle KUBYK

MODELE KUBYK

Insert inox brossé	578 € / vantail	Obligatoire pour le modèle KUBYK
--------------------	-----------------	----------------------------------

FORFAIT FINITION PAR VANTAIL

PREPEINT	SATURATEUR	BLANC	TON CHENE	RAL	BICOLORE
IFH	STANDARD	9001, 9016	TON NOYER	STANDARD	
0 €	515 €	474 €	515 €	515 €	814 €

COUPES CRÉA GÉO

CRÉA GÉO 68 MM

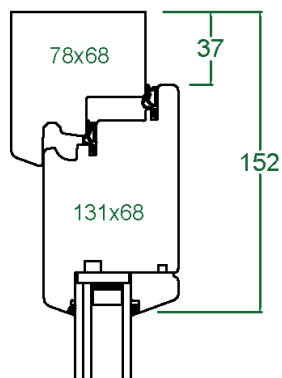

Elément de tirage ext. Bouton Stuttgart
Béquille int. Stuttgart

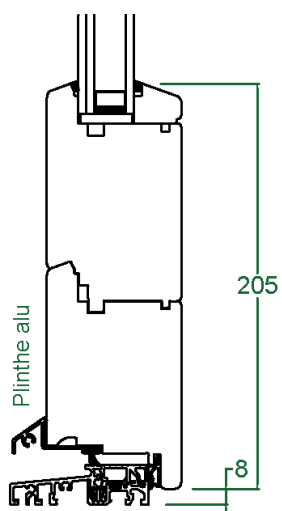
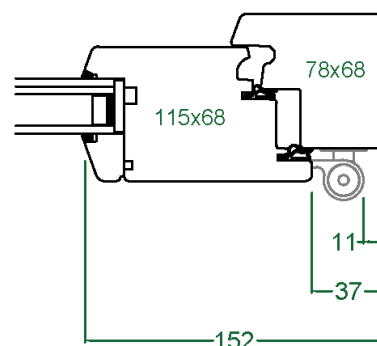
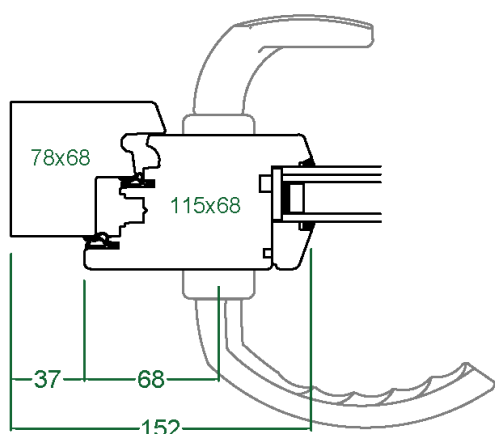

Seuil aluminium 70 mm

COUPES CRÉA GÉO

CRÉA GÉO 80 MM

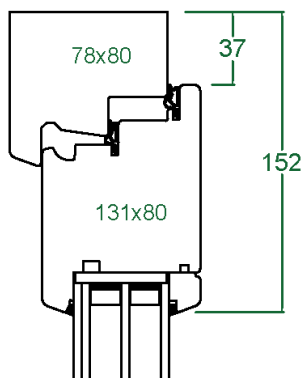

Ensemble int./ext. béquilles Atlanta

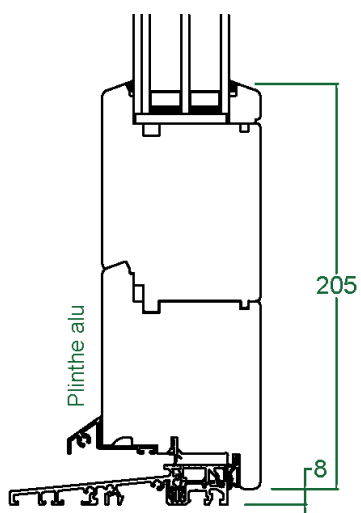
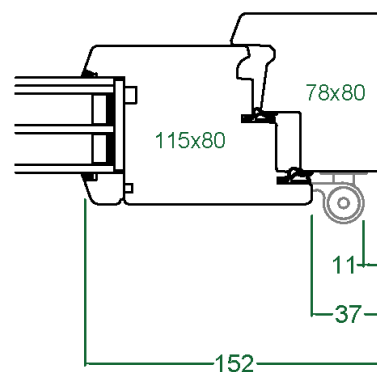
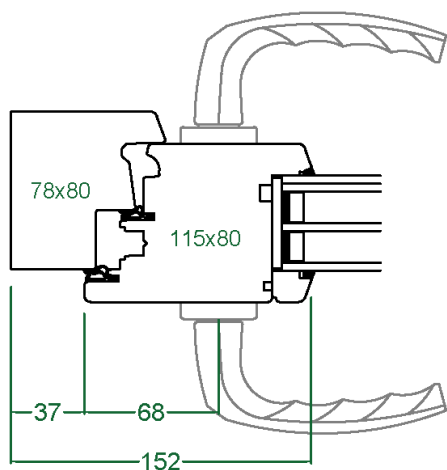

Seuil aluminium 110 mm

COUPES CRÉA GÉO

CRÉA GÉO 92 MM

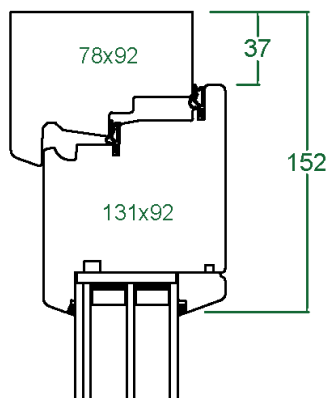

Ensemble int./ext. béquilles Atlanta

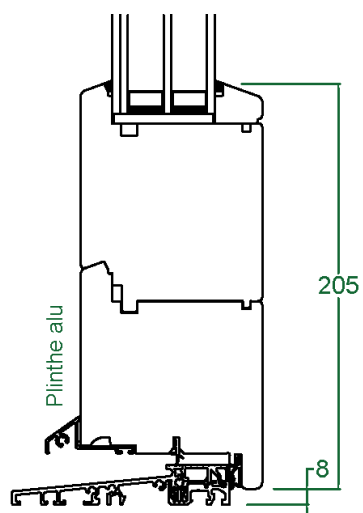
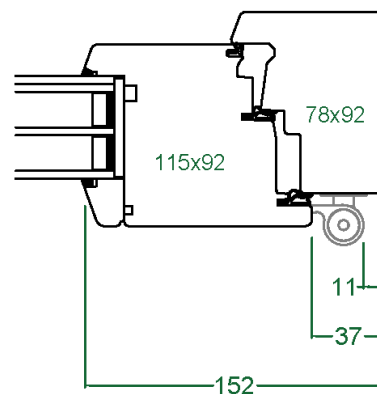
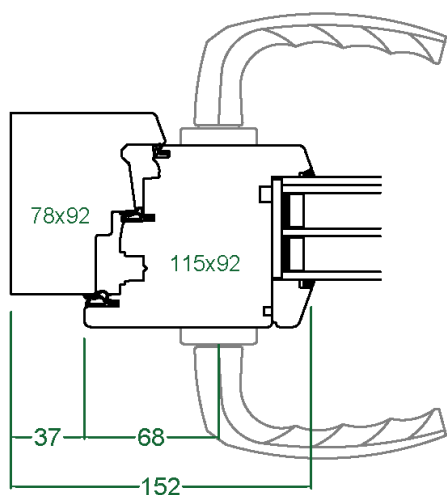

Seuil aluminium 110 mm



GAMME ISO

- TARIFS PAR MODELES
- COUPES

TARIF ISO

MODELES VITRES

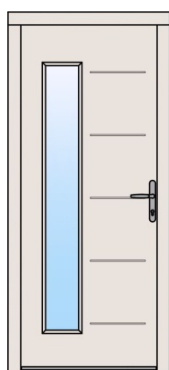

SOFIA

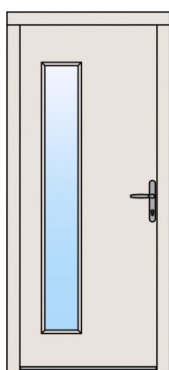

KIEV

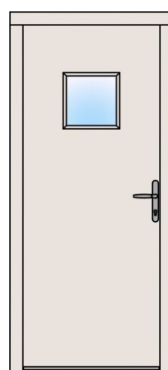

CARACAS

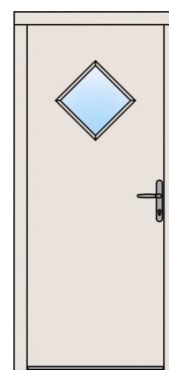

BRASILIA

Modèle	SOFIA	KIEV	CARACAS	BRASILIA
--------	-------	------	---------	----------

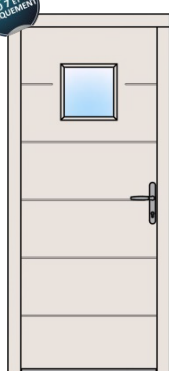

QUITO

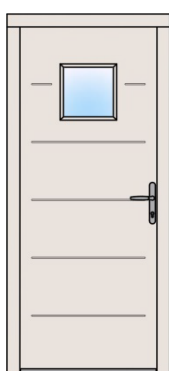

MEXICO



BOGOTA

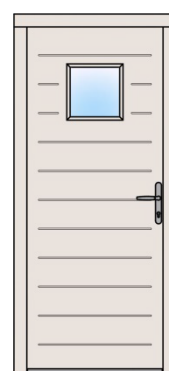

SANTIAGO

Modèle	QUITO	MEXICO	BOGOTA	SANTIAGO
--------	-------	--------	--------	----------

MODELES VITRES AVEC INSERTS INOX

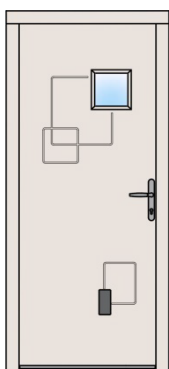

BANGKOK

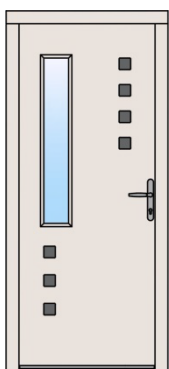

MANILLE

Modèle	BANGKOK	MANILLE
PV insert inox ext.	83 €	563 €
PV insert inox int/ext.	165 €	1125 €



Les modèles marqués de la pastille bleue ne sont pas disponible en gamme ISO 6

TARIF ISO

MODELES VITRES



COMPOSITION		
Panneau intégral, isolé avec alèse massive	1 vitrage catégorie C	Cylindre de sécurité de niveau 2
Raidisseurs intégrés & Plinthe aluminium	Gravage 2 faces identique suivant modèle	Sans insert inox, à chiffrer en plus

GAMME	ESSENCE	HAUTEUR	LARGEUR		
			780 à 900	901 à 1100	1101 à 1200
ISO 6	Pin	1800 à 2199	3563	4003	4347
		2200 à 2490	3975	4414	4414
	Chêne	1800 à 2199	4244	4790	5216
		2200 à 2490	4739	5283	5283
ISO 7	Pin	1800 à 2199	4272	4822	5252
		2200 à 2490	4771	5319	5319
	Chêne	1800 à 2199	4783	5412	5904
		2200 à 2490	5343	5971	5971
ISO 8	Pin	1800 à 2199	4272	4822	5252
		2200 à 2490	4771	5319	5319

Hauteur de 2291 à 2490 mm, la 4ème paumelle SFS est comprise dans la grille de prix

VITRAGE

Les compositions de vitrage suivant les catégories de prix sont à retrouver page -VITRAGES TRADI-. ISO 7 et 8 triple obligatoire

	A / TA	B / TB	C / TC	D / TD	E / TE	F / TF
1 vitrage	-110	-51	0	53	135	223

OPTIONS DESIGN

GRAVAGE		
Gravage dépareillé : face ext. Seule	Sans plus-value	Sans gravage côté intérieur
Gravage dépareillé : face ext/int	248 €	Gravage différent des 2 côtés
Gravage sur mesure : face ext. Seule	248 €	Sans gravage côté intérieur
Gravage sur mesure : face ext/int	496 €	Gravage différent des 2 côtés
DEFONCAGE		
Défonçage alvéole supplémentaire	443 € / alvéole	Défonçage seul, sans vitrage
Défonçage sur mesure	443 € / alvéole	Défonçage seul, sans vitrage

VITRAGE ADDITIONNEL

	A / TA	B / TB	C / TC	D / TD	E / TE	F / TF
€/ vitrage	174	233	284	337	419	507

Option applicable uniquement à partir du tarif pour porte ISO vitrée.

DETAIL INSERT INOX

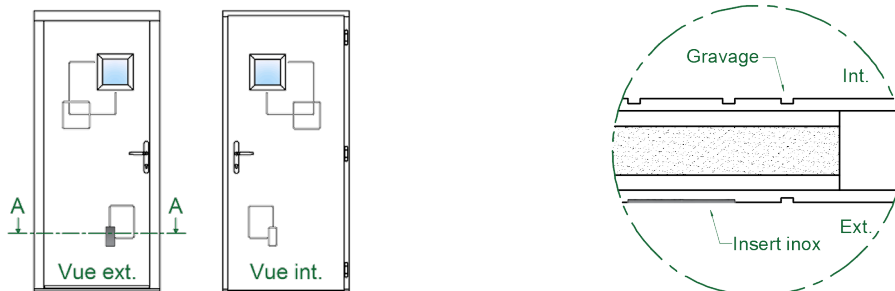

FORFAIT FINITION PAR VANTAIL

PREPEINT	SATURATEUR	BLANC	TON CHENE	RAL	BICOLORE
IFH	STANDARD	9001, 9016	TON NOYER	STANDARD	
0 €	515 €	474 €	515 €	515 €	814 €

TARIF ISO

MODELES PLEINS



Modèle	BRUXELLES	DUBLIN	STOCKHOLM	BERLIN	HELSINKI	OSLO	AMSTERDAM
--------	-----------	--------	-----------	--------	----------	------	-----------



Modèle	ATHÈNES	LONDRES	PARIS	MADRID	ROME	TUNIS	KIGALI
--------	---------	---------	-------	--------	------	-------	--------



Modèle	SAANA	DOHA	SEOUL	HANOÏ	SINGAPOUR	TÔKYÔ
--------	-------	------	-------	-------	-----------	-------

MODELES PLEINS AVEC INSERTS INOX

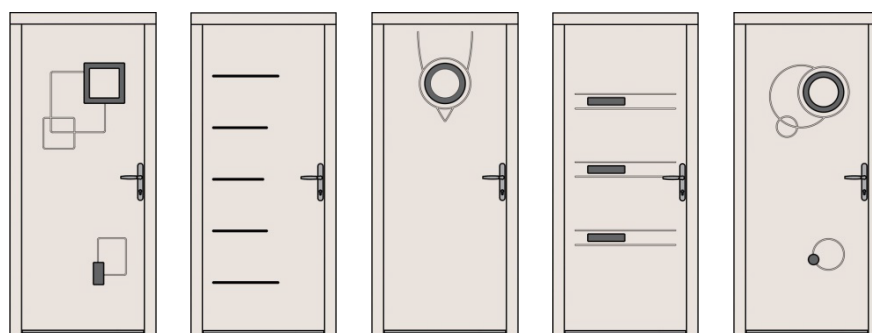

Modèle	AUCKLAND	BEYROUTH	CANBERRA	JAKARTA	NEW DEHLI
PV insert inox ext.	185 €	449 €	101 €	248 €	182 €
PV insert inox int/ext.	369 €	897 €	202 €	495 €	363 €



Les modèles marqués de la pastille bleue ne sont pas disponible en gamme ISO 6.

TARIF ISO

MODELES PLEINS

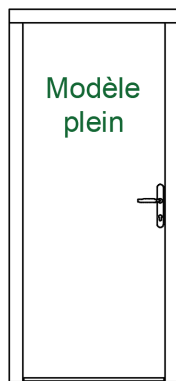

COMPOSITION

Panneau intégral, isolé avec alèse massive
Raidisseurs intégrés & Plinthe aluminium

Sans vitrage
Gravage 2 faces identique suivant modèle

Cylindre de sécurité de niveau 2
Sans insert inox, à chiffrer en plus

GAMME	ESSENCE	HAUTEUR	LARGEUR		
			780 à 900	901 à 1100	1101 à 1200
ISO 6	Pin	1800 à 2199	2836	3276	3620
		2200 à 2490	3248	3687	3687
	Chêne	1800 à 2199	3517	4063	4489
		2200 à 2490	4012	4556	4556
ISO 7	Pin	1800 à 2199	3545	4095	4525
		2200 à 2490	4044	4592	4592
	Chêne	1800 à 2199	4056	4685	5177
		2200 à 2490	4616	5244	5244
ISO 8	Pin	1800 à 2199	3545	4095	4525
		2200 à 2490	4044	4592	4592

Hauteur de 2291 à 2490 mm, la 4ème paumelle SFS est comprise dans la grille de prix

OPTIONS DESIGN

	GRAVAGE	
Gravage dépareillé : face ext. Seule	Sans plus-value	Sans gravage côté intérieur
Gravage dépareillé : face ext/int	248 €	Gravage différent des 2 côtés
Gravage sur mesure : face ext. Seule	248 €	Sans gravage côté intérieur
Gravage sur mesure : face ext/int	496 €	Gravage différent des 2 côtés

DETAIL INSERT INOX

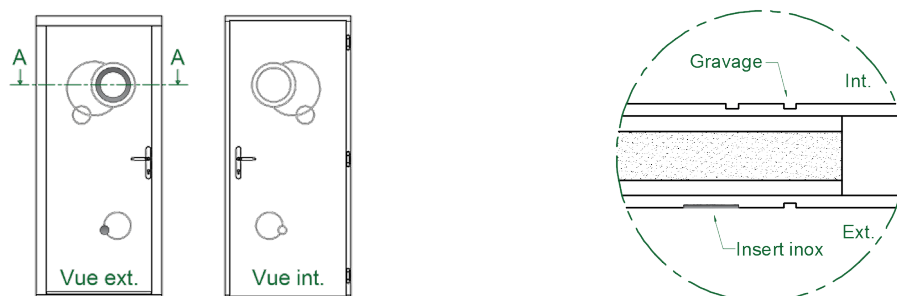

FORFAIT FINITION PAR VANTAIL

PREPEINT IFH	SATURATEUR STANDARD	BLANC 9001, 9016	TON CHENE TON NOYER	RAL STANDARD	BICOLORE
0 €	515 €	474 €	515 €	515 €	814 €

COUPES ISO

ISO 6

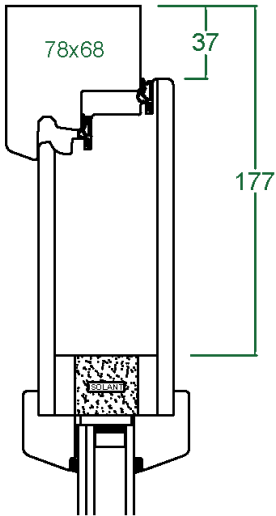

Ensemble int./ext. béquilles Atlanta

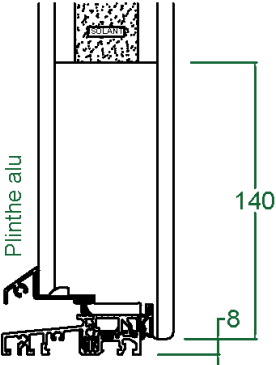
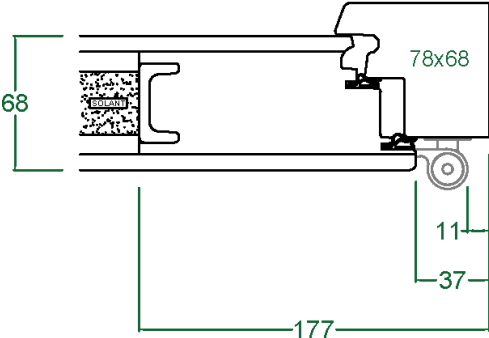
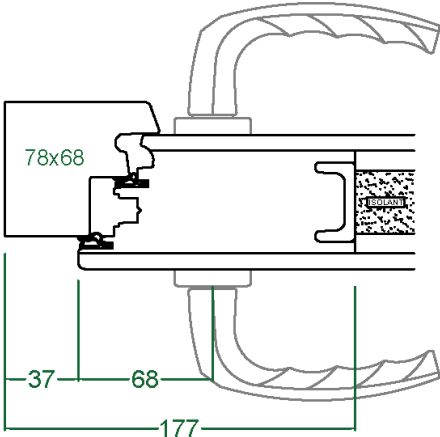

Seuil aluminium 70 mm

COUPES ISO

ISO 7

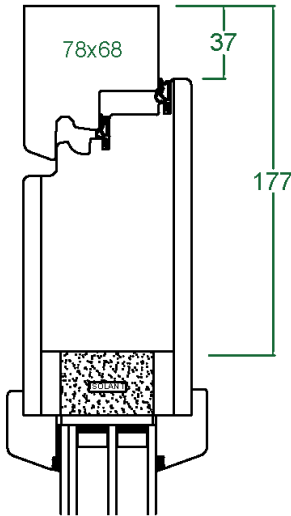

Ensemble int./ext. béquilles Atlanta

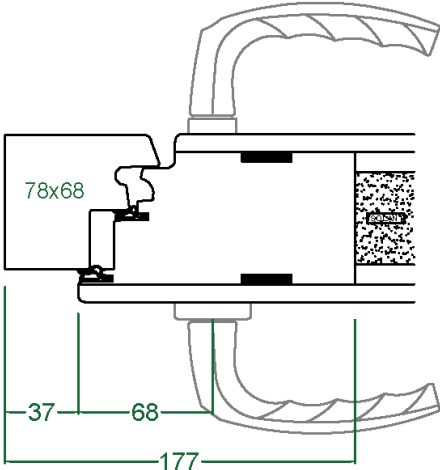

Ouvrant affleurant

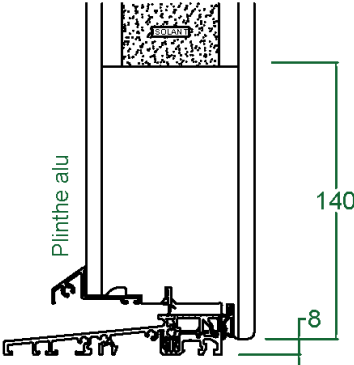
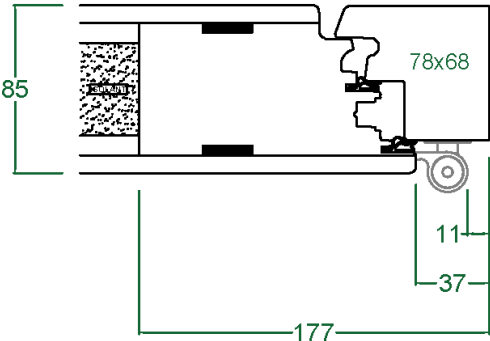

Seuil aluminium 110 mm

COUPES ISO

ISO 8

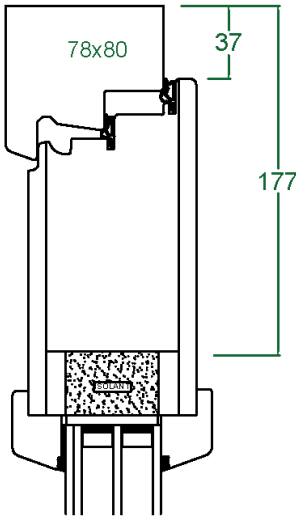

Elément de tirage ext. Fer à cheval Stuttgart
Béquille int. Stuttgart

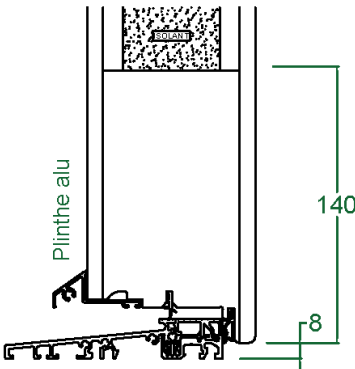
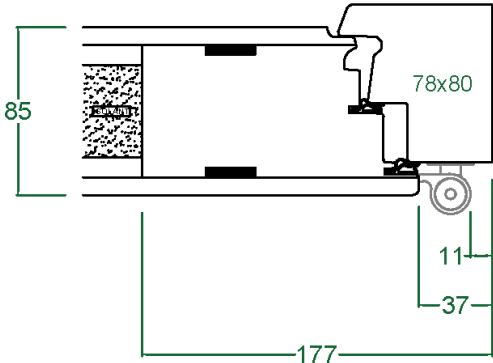
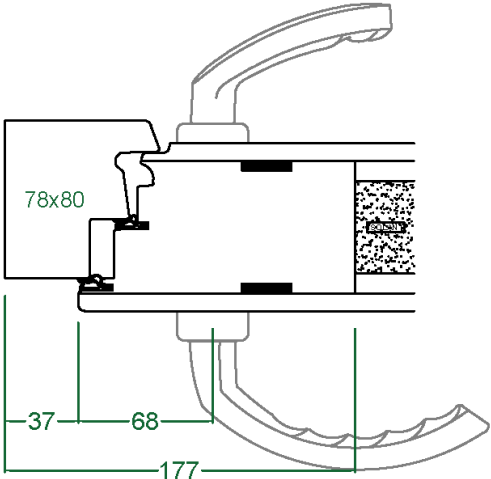

Seuil aluminium 110 mm



IMPOSTES & FIXES LATERAUX

- TARIFS FIXES VITRES EN DORMANT
- VITRAGES POUR FIXES

TARIF FIXES

CHASSIS FIXE VITRE EN DORMANT

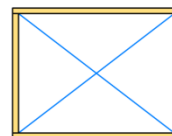

SOUJIS
COEFFICIENT
GAMME

EQUIPEMENTS DE SERIE	VITRAGE	FERRAGE	POIGNEE
Version traditionnelle	4 / 20 Argon / 4 Fe Warm Edge noir	-	-

H/L	400	500	600	700	800	900	1000	1100	1200	1300	1400	1500	1600	1700	1800	1900	2000	2100	2200	2300	2400	2500	2600	2700	2800	
500	263	269	276	286	295	305	318	331	348	364	383	401	423	444	468	493	521	547	576	608	641	675	712	751	793	
600	269	276	286	296	307	321	334	351	368	387	406	427	451	474	500	527	554	585	615	649	684	723	762	802	843	
700	276	286	296	307	321	336	352	369	390	410	430	455	478	504	531	561	591	622	657	693	730	769	810	851	895	
800	283	294	307	321	337	353	371	391	411	433	458	482	509	537	566	597	629	663	697	735	775	818	860	902	949	
900	293	305	321	336	353	371	391	414	436	461	485	512	540	570	601	634	667	704	740	780	823	865	910	954	1003	
1000	304	318	334	352	371	391	414	436	461	488	515	543	573	605	638	673	708	746	784	827	870	915	960	1009	1059	
1100	315	331	350	369	391	414	436	462	488	517	546	576	608	641	676	713	750	791	831	873	918	966	1014	1064	1117	
1200	328	348	368	390	411	436	461	488	517	546	577	610	644	679	716	753	795	835	877	922	970	1019	1070	1122	1179	
1300	342	364	387	408	433	461	488	517	546	579	611	645	682	719	757	798	838	881	929	976	1025	1077	1129	1185	1242	
1400	359	382	405	430	458	485	515	546	577	611	647	682	720	760	801	841	884	932	980	1029	1082	1136	1192	1248	1309	
1500	377	401	427	455	482	512	543	576	610	645	682	720	760	801	844	887	935	983	1035	1086	1141	1196	1254	1315	1377	
1600	395	421	449	478	509	540	573	608	644	682	720	760	802	844	889	936	986	1036	1089	1145	1201	1260	1321	1383	1447	
1700	417	444	474	504	537	570	605	641	679	717	760	801	844	889	937	986	1039	1093	1149	1208	1266	1327	1390	1454	1517	
1800	438	468	500	531	566	601	638	676	716	757	801	844	889	937	987	1039	1093	1151	1209	1267	1330	1393	1459	1526	1590	
1900	462	493	527	561	597	634	673	713	753	798	841	887	936	986	1039	1093	1151	1209	1267	1330	1393	1459	1526	1595	1665	
2000	485	519	554	591	629	667	708	750	795	838	884	935	986	1039	1093	1151	1209	1269	1331	1396	1460	1529	1598	1668	1741	
2100	511	547	585	622	661	704	746	788	835	881	932	983	1036	1092	1149	1209	1269	1331	1396	1463	1531	1599	1671	1744	1821	
2200	538	576	615	655	697	740	784	829	877	926	980	1033	1089	1148	1206	1267	1331	1396	1463	1532	1602	1674	1747	1824		
2300	567	606	647	689	734	778	824	871	922	976	1029	1086	1145	1205	1266	1330	1396	1463	1532	1602	1674	1750	1826			
2400	597	638	681	725	770	816	865	916	970	1025	1082	1141	1201	1263	1327	1393	1460	1529	1602	1674	1750	1826				
2500	629	672	717	763	809	857	910	964	1019	1077	1136	1196	1258	1324	1390	1458	1529	1599	1674	1748	1826					
2600	662	707	752	800	849	903	957	1013	1070	1129	1192	1254	1319	1387	1454	1526	1598	1671	1747	1826						
m ²	< 2,5 m ²				< 3 m ²				< 3,4 m ²				< 5 m ²				< 6,5 m ²									

RECHARGE 100 € / ml. Facturation minimum 0,6 ml

Fixe latéral sur seuil aluminium, recharge basse obligatoire, à chiffrer en plus-value.

COEFFICIENTS GAMME - ESSENCE & FINITION - POUR FIXES UNIQUEMENT

GAMME	ESSENCE	PREPEINT IFH	SATURATEUR STANDARD*	BLANC 9001, 9016	TON CHENE TON NOYER	RAL STANDARD*	BICOLORE**
68 mm TRADI - CRÉA GÉO - ISO 6 & 7	Pin	0%	12%	12%	18%	18%	51%
	Eucalyptus	4%	-	16%	22%	22%	55%
	Chêne	53%	-	66%	66%	66%	103%
80 mm TRADI - CRÉA GÉO - ISO 8	Pin *	9%	21%	21%	27%	27%	6%
92 mm TRADI - CRÉA GÉO	Pin *	13%	25%	25%	31%	31%	64%

* Triple vitrage obligatoire en 80 et 92 mm

SURFACE DE VITRAGE

La composition minimale du vitrage évolue suivant sa superficie. Une majoration pour grand vitrage peut être à ajouter. En fonction de l'exposition et de l'altitude les surfaces maximales admissibles peuvent être réduites.

Base établie pour un élément intégralement vitré.

SURFACE	< 2,5 m ²	< 3 m ²	< 3,4 m ²	< 5 m ²	< 6,5 m ²
COMPOSITION	4 Fe / _ / 4	4 Fe / _ / 6	4 Fe / _ / 8	6 Fe / _ / 6	6 Fe / _ / 8
PV SURFACE	-	-	-	PV Compo + 10%	PV Compo + 40%
PV COMPOSITION	0	18 € / m ²	34 € / m ²	103 € / m ²	117 € / m ²

Remarque :

Tarifification spécifique des traverses et meneaux en châssis fixes vitrés en dormant. En cas de pièces séparatrices de vitrage, le calcul tarifaire oblige le chiffrage d'autant de fixes vitrés en dormant que d'alvéoles.

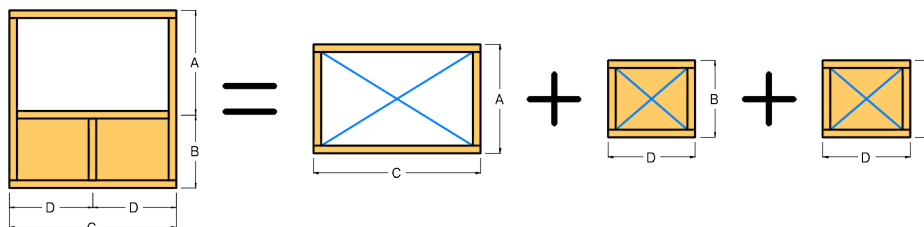

VITRAGES

COMPOSITIONS DE VITRAGES POUR FIXES UNIQUEMENT



GENERAL

Tarifification au m² de menuiserie. Surface minimum de vitrage facturé : 0,45 m²

Vitrage de base 4 / _ / 4 Fe	133 € / m ²	Intégré dans le prix du châssis, à ajouter si vitrage
INTERCALAIRE – DOUBLE VITRAGE		
Intercalaire ALU	Moins-value de 9,23 € / m ²	
Warm Edge ($\Psi = 0,044$ W/mK)	Sans plus-value	
SwissPacer V ($\Psi = 0,033$ W/mK)	22,97 € / m ²	

PLUS-VALUES COMPOSITIONS USUELLES - POUR FIXES UNIQUEMENT - €/m²

VITRAGES	Clairs faiblement émissifs			Feuilletés faiblement émissifs					
	4 FE	4 FE 1.0	6 FE	44.2 FE	44.2 Ac FE	44.2 FE 1.0	55.2 FE	44.6 FE	
Clairs	4 mm clair	0 €	16 €	68 €	201 €	234 €	283 €	239 €	420 €
	6 mm clair	19 €	42 €	107 €	228 €	260 €	308 €	265 €	445 €
	8 mm clair	36 €	68 €	121 €	254 €	287 €	335 €	292 €	472 €
	10 mm clair	73 €	87 €	140 €	273 €	305 €	354 €	311 €	492 €
Décors	Imp200 clair 4	12 €	30 €	83 €	157 €	249 €	297 €	254 €	435 €
	Imp200 clair 6	141 €	155 €	209 €	341 €	374 €	423 €	380 €	560 €
	Abstrait blanc 4	151 €	165 €	219 €	352 €	384 €	433 €	389 €	570 €
	Chinchilla 4	151 €	165 €	219 €	352 €	384 €	433 €	389 €	570 €
	Delta clair 4	164 €	165 €	219 €	354 €	384 €	433 €	389 €	570 €
	Gothic blanc 4	151 €	165 €	219 €	352 €	384 €	433 €	389 €	570 €
	Goutte d'eau 4	151 €	165 €	219 €	352 €	384 €	433 €	389 €	570 €
	Martelé blanc 4	151 €	165 €	219 €	352 €	384 €	433 €	389 €	570 €
	Silvit blanc 4	151 €	165 €	219 €	352 €	384 €	433 €	389 €	570 €
	Satinovo 4	179 €	184 €	236 €	289 €	402 €	451 €	407 €	588 €
	Master carré 4	232 €	247 €	300 €	433 €	466 €	514 €	471 €	651 €
	Delta dépoli 4	215 €	281 €	333 €	409 €	499 €	547 €	504 €	684 €
	Avoine Mateglas 4	318 €	332 €	385 €	519 €	551 €	599 €	556 €	737 €
	Givré (eisblume) 4	318 €	332 €	385 €	519 €	551 €	599 €	556 €	737 €
Vulcano 4	318 €	332 €	385 €	519 €	551 €	599 €	556 €	737 €	
Feuilletés	44.2 clair	82 €	152 €	193 €	214 €	370 €	419 €	375 €	557 €
	44.2 Ac	179 €	193 €	246 €	380 €	411 €	460 €	417 €	597 €
	44.2 opale	258 €	272 €	325 €	458 €	491 €	539 €	496 €	676 €
	44.6 clair (SP 510)	213 €	300 €	353 €	486 €	519 €	567 €	524 €	704 €
	46.2 Ac	202 €	218 €	270 €	403 €	465 €	485 €	441 €	622 €
	55.2 clair	180 €	194 €	248 €	381 €	414 €	462 €	419 €	599 €

INTERCALAIRE - TRIPLE VITRAGE

Warm Edge ($\Psi = 0,044$ W/mK)	Sans plus-value	Intégré dans le prix du châssis
SwissPacer V ($\Psi = 0,033$ W/mK)	45,94 € / m ²	

PLUS-VALUES COMPOSITIONS USUELLES - €/m²

VITRAGES	VERRE 1	VERRE 2	VERRE 3	PLUS-VALUE
Clairs & Décors	4 Fe	G4	4 Fe	114 €
	4 Fe	4 Imprimé 200	4 Fe	170 €
	4 Fe	4 Satinovo	4 Fe	243 €
	6 Fe	G4	4 Fe	165 €
	6 Fe	G6	6 Fe	244 €
	4 Eclaz 1.1	G4	4 Eclaz 1.1	195 €
	4 LUX	G4	4 LUX	135 €
Feuilletés 1 face	44.2 Fe	G4	4 Fe	216 €
	44.2 Fe	4 Imprimé 200	4 Fe	330 €
	44.2 Fe	4 Satinovo	4 Fe	403 €
	44.6 Fe	G4	4 Fe	605 €
	44.2 Eclaz 1.1	G4	4 Eclaz 1.1	430 €
	44.2 LUX	G4	4 LUX	451 €
Feuilletés 2 faces	44.2 Fe	G4	44.2 Fe	410 €
	44.2 Fe	G6	44.2 Fe	639 €
	44.2 LUX	G4	44.2 LUX	639 €
Contrôle solaire	4 Contrôle Sol 70.40	G4	4 Fe	312 €
	Stopray Silver 6	G4	4 Fe	603 €
	Stopray Silver 6	G4	44.2 Fe	818 €



TRADI - MODELE LIBRE

- METHODE DE CHIFFRAGE
- EXEMPLES
- CHIFFRAGE ETAPE PAR ETAPE - TRADI
- CHIFFRAGE ETAPE PAR ETAPE - TIERCE

MODELE LIBRE

METHODE DE CHIFFRAGE

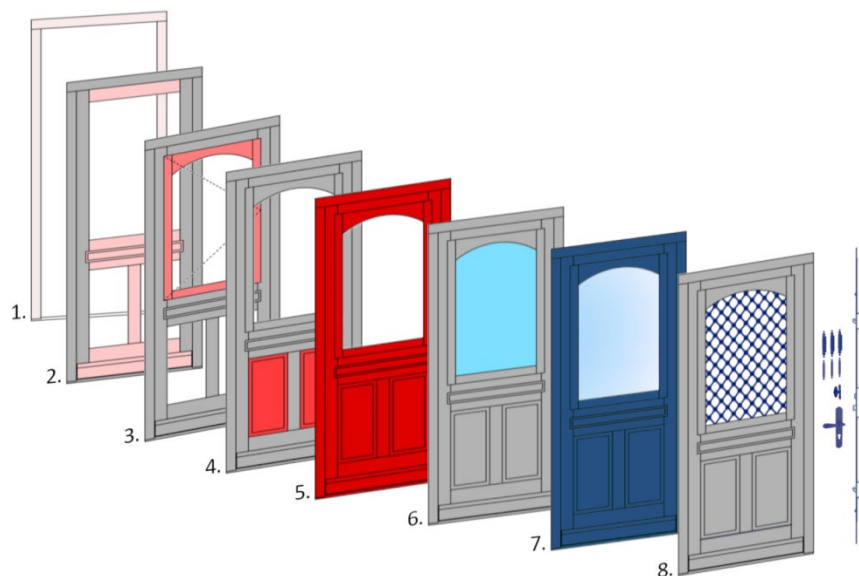

LES ETAPES

1. *Forme du Bâti*
2. *Traverses & Cimaïse*
3. *Châssis ouvrant & Cadre de grille*
4. *Panneaux*
5. *Coefficient Gamme - Essence*
6. *Vitrages*
7. *Forfait finition*
8. *Ferrage & Quincaillerie*

LES ICONES

- Bâti et ouvrant standard (rectangulaires), sans châssis ouvrant
- Bâti rectangulaire, ouvrant coin de mouchoir, châssis ouvrant plein cintre
- ◆ Bâti, ouvrant et châssis ouvrant rectangulaires
- Bâti cintré (Arc surbaissé, anse de panier, plein cintre), bâti coin de mouchoir

Des icônes indiquent la compatibilité des différentes étapes de chiffrage avec le type de bâti (*Etape 1*). Chaque étape de la construction d'une porte doit respecter les icônes propres au bâti que l'on choisit.

LEXIQUE

- AS Arc surbaissé
PC Plein cintre
AdP Anse de panier
CdG Chapeau de gendarme
CdM Coin de mouchoir
PBG *Petits bois pour cadre de grille. Non diviseur de vitrage, diviseur de grille.*

LES PASTILLES



Les étapes marquées de la vignette rouge « Soumis coefficient Gamme » sont soumises au coefficient gamme et essence. Détaillé lors de l'étape 5, il majore l'ensemble des étapes 1 à 4 (éléments bois) en fonction de l'essence et de la gamme de porte souhaitée.



Dans la même logique, la vignette jaune « Soumis coefficient Accessoires » s'applique à tous les accessoires bois soumis au coefficient accessoire. Non détaillé dans la méthode de chiffrage en composition libre, il est à appliquer dès l'ajout d'accessoires bois marqués de cette pastille, tels que : moulure grand cadre, couvre joint, petits bois collés,... La majoration se calcule dans ce cas en fonction de l'essence et de la finition souhaitée, indépendamment de la gamme.

MODELE LIBRE

EXEMPLES DE CHIFFRAGE

EXEMPLE 1

MODELE



ABÉLIE 211

68 mm - Ouverture intérieure

H/L = 2150*930

Essence Eucalyptus

Finition ton Noyer

Double vitrage 44.2 FE /_ / Satinovo 4 mm

Pack ferrage de série

Béquille int/ext sans protecteur de cylindre

Ligne ENTRAYGUES - FCP

Cimaise boule C4

Pommeau 47 sur rosace pleine - FCP

Grille de défense modèle Florence - Noir

CHIFFRAGE

Etape 1 :

+ € Bâti rectangulaire (*Largeur de 901 à 1100*)

Etape 2 :

- + € Traverse haute droite (**H1**)
- + € Traverse basse droite (**B1**), comprenant
 - La traverse empilée
 - Une plinthe bois
- + € Cimaise boule (**C4**), comprenant :
 - La traverse double
 - Une cimaise boule
- + € Meneau (**T1**)

Etape 3 :

- + € Châssis ouvrant arc surbaissé (**CO2**), comprenant :
 - Le châssis ouvrant avec calibrage extérieur rectangulaire, profil traverse haute arc surbaissé
 - Le cadre de grille (*sans grille de défense*)

Etape 4 :

+ 2 × [€ Panneaux bas isolés plates-bandes (*Hauteur de 500 à 999*)]

Etape 5 :

× Majoration du **Coefficient Gamme - Essence** (*TRADI 68 mm - Eucalyptus*)

Etape 6 :

+ 1 × [€ Vitrage **Catégorie C** (*Hauteur de 1000 à 1299*)]

Etape 7 :

+ € Forfait finition **Ton Noyer** (€ / vantail)

Etape 8 :

- + Pack ferrage de série (*sans plus-value*), comprenant :
 - Serrure Ferromatic 5 points & Cylindre standard débrayable + 3 clés*
 - Poignée bouton pour châssis ouvrant - ligne ENTRAYGUES, couleur FCP
 - Jeu de 3 paumelles SFS ton inox F9
- + € Béquille saillie ext. rallongée, sans protecteur de cylindre - Ligne ENTRAYGUES, couleur FCP
- + € Pommeau 47 sur rosace pleine, couleur FCP
- + € Modèle grille de défense Florence cintrée (€ grille O) couleur noire
- + € Options et accessoires supplémentaires si nécessaire

EXEMPLE 2

MODELE



BELLADONE 202

80 mm - Ouverture intérieure

H/L = 2400*1150

Essence Pin

Finition RAL 3004

Double vitrage 44.2 FE /_ / 4 mm clair

Pack ferrage de série (*béquille int/ext sans protecteur de cylindre - ligne ATLANTA - F9*)

Moulure grand cadre 1 face sur panneaux

CHIFFRAGE

Etape 1 :

+ € Bâti rectangulaire (*Largeur de 1101 à 1200*)

Etape 2 :

- + € Traverse haute droite (**H1**)
- + € Traverse basse droite (**B1**), comprenant
 - La traverse empilée
 - Une plinthe bois
- + 2 × [€ Meneau (**T1**)] + 1 × [€ Traverse (**T1**)]

Etape 3 :

+ Sans châssis ouvrant (*indisponible en TRADI 80 mm*)

Etape 4 :

+ 2 × [€ Panneaux bas isolés plates-bandes (*Hauteur de 500 à 999*)]

Etape 5 :

× Majoration du **Coefficient Gamme - Essence** (*TRADI 80 mm - Pin*)

Etape 6 :

+ 2 × [€ Vitrage **Catégorie A** (*Hauteur de 1300 à 1799*)]

Etape 7 :

+ € Forfait finition **RAL standard** (€ / vantail)

Etape 8 :

- + Pack ferrage de série (*sans plus-value*)
- + € Jeu de paumelles SFS ton inox F9 supplémentaire (*Hauteur > 2290 mm*)
- + 2 × [€ Moulure grand cadre extérieure (*Hauteur de 500 à 999*)] majoré du **Coefficient Accessoires** (*Pin - RAL standard*)
- + € Options et accessoires supplémentaires si nécessaire

MODELE LIBRE - TRADI

ETAPE PAR ETAPE

Méthode de chiffrage pour vantail principal, ouvrant supérieure à 600 mm de largeur.

ETAPE 1 - LE BATI

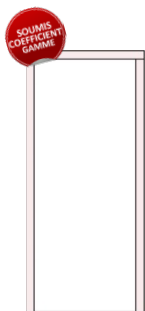

DORMANT					
	Bâti standard	Bâti arc surbaissé (AS)	Bâti plein cintre (PC)	Bâti anse de panier (AdP)	Bâti coin de mouchoir (CdM)
	TYPE	HAUTEUR	LARGEUR		
			780 à 900	901 à 1100	1101 à 1200
	Standard	1900 à 2490	1282 €	1139 €	1424 €
	Arc surbaissé	1900 à 2490	2198 €	2055 €	2340 €
	Anse de panier	1900 à 2490	2198 €	2055 €	2340 €
	Plein cintre	1900 à 2490	2198 €	2055 €	2340 €
	Coin de mouchoir	1900 à 2490	2198 €	2055 €	2340 €

Le bâti standard () permet le choix d'une traverse haute d'ouvrant chantournée avec un calibrage d'ouvrant rectangulaire. Les autres bâtis () impliquent un calibrage d'ouvrant cintré s'adaptant à la forme du dormant.

ETAPE 2 - TRAVERSES ET CIMAISE

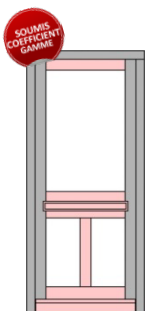

TRAVERSES HAUTES							
Droite H1	AS H2	CdG H3	Double CdG H4	CdM H5	Cintré PC H6	Cintré AdP H6	Cintré AS H6
inclus	330 €	330 €	1043 €	884 €	inclus	inclus	inclus

TRAVERSES INTERMEDIAIRES				
Droite T1	AS T2	Double AS T3	Double AS T4	Inclinée T8
84 €	677 €	718 €	810 €	240 €

CIMAISES					HUBLOTS		
Droite C1	A clous C2	Dentures C3	Boule C4**	Corniche C5	Carré	Losange	Menuisé
250 €	276 €	1054 €	369 €	776 €	232 €	232 €	232 €

** Cimaise C4, pommeau non compris, cf. page -ACCESSOIRES-

TRAVERSES BASSES			
Double B1	Double CdG B2	Contre CdG B3	Recharge supplémentaire
inclus	1043 €	330 €	84 €

Nos portes sont équipées, de série, d'une plinthe bois. Une variante en plinthe aluminium est disponible sans plus-value, à préciser sur les feuilles de métrés lors de la commande.

MODELE LIBRE - TRADI

ETAPE PAR ETAPE

ETAPE 3 - CHASSIS OUVRANT & CADRE DE GRILLE

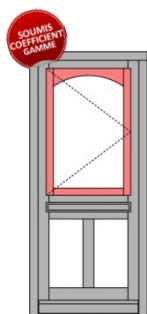

CHASSIS OUVRANT					
Droit CO1	AS CO2	CdG CO3	PC CO4	Triangle CO5*	PBG
376 €	782 €	782 €	1661 €	876 €	62 € / petit bois

* CO5 : nécessite des traverses T8 obligatoirement
Châssis ouvrant disponible uniquement en TRADI 68 mm. Cadre de grille et fiches compris.

ETAPE 4 - PANNEAUX

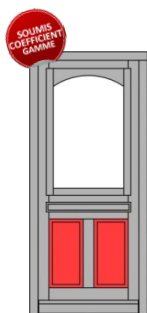

PANNEAUX			
HAUTEUR	Plates-bandes	Rainuré	Table saillante
0 à 499	234 €	271 €	351 €
500 à 999	282 €	318 €	422 €
1000 à 1299	398 €	435 €	597 €
1300 à 1799	590 €	627 €	884 €
1800 à 2500	707 €	743 €	1059 €
Petit panneau	126 €	163 €	189 €

ETAPE 5 - COEFFICIENT GAMME – ESSENCE

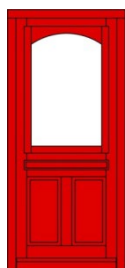

COEFFICIENT GAMME - ESSENCE		
GAMME	ESSENCE	COEFFICIENT
TRADI 68	Pin	25%
	Eucalyptus	33%
	Chêne	80%
TRADI 80	Pin	38%
TRADI 92	Pin	46%

ETAPE 6 – VITRAGES

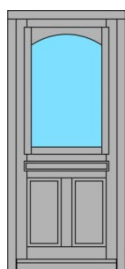

HAUTEUR	A / TA	B / TB	C / TC	D / TD	E / TE	F / TF
0 à 499	132 €	169 €	201 €	234 €	285 €	340 €
500 à 999	174 €	233 €	284 €	337 €	419 €	507 €
1000 à 1299	229 €	319 €	394 €	474 €	597 €	730 €
1300 à 1799	313 €	446 €	560 €	680 €	864 €	1063 €
1800 à 2500	410 €	596 €	753 €	920 €	1175 €	1453 €
Petit carreau	71 €	108 €	140 €	173 €	223 €	279 €

Warm Edge compris ($\Psi = 0,044$ W/mK)

ETAPE 7 - FORFAIT FINITION



FORFAIT FINITION - € / vantail	
FINITION	L 780 à 1200
Prépeint, IFH	0 €
Saturateur standard	515 €
Blanc 9001, 9016	473,8 €
Ton chêne, ton Noyer	515 €
RAL standard	515 €
Bicolore	813,7 €

ETAPE 8 - FERRAGE & QUINCAILLERIE

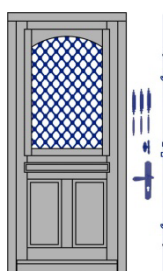

Retrouvez nos équipements d'habillage, de ferrage, de fermeture et d'ornement dans les chapitres dédiés en fin de tarif.

Remarque :
Pommeau pour cimaise C4 et grille de défense à chiffrer en plus-value.

MODELE LIBRE - TIERCE

ETAPE PAR ETAPE

Méthode de chiffrage pour semi-fixe jusqu'à 600 mm de largeur. Pour les semi-fixes de largeur supérieure à 600 mm, chiffrer un 2ème vantail principal.

ETAPE 1 - LE BATI



DORMANT				
Bâti standard	Bâti arc surbaissé (AS)	Bâti plein cintre (PC)	Bâti anse de panier (AdP)	Bâti coin de mouchoir (CdM)
TYPE	HAUTEUR	LARGEUR		
		400 à 600		
	Standard	1900 à 2490	741 €	
	Arc surbaissé	1900 à 2490	1336 €	
	Anse de panier	1900 à 2490	1336 €	
	Plein cintre	1900 à 2490	1336 €	
	Coin de mouchoir	1900 à 2490	1336 €	

Le bâti standard () permet le choix d'une traverse haute d'ouvrant chantournée avec un calibrage d'ouvrant rectangulaire. Les autres bâtis () impliquent un calibrage d'ouvrant cintré s'adaptant à la forme du dormant.

ETAPE 2 - TRAVERSES ET CIMAISE

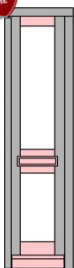

TRAVERSES HAUTES						
Droite H1	AS H2	CdG H3	CdM H5	Cintré PC H6	Cintré AdP H6	Cintré AS H6
inclus	215 €	215 €	575 €	inclus	inclus	inclus

TRAVERSES INTERMEDIAIRES			
Droite T1	AS T2	Double AS T3	Inclinée T8
84 €	441 €	467 €	156 €

CIMAISES			
Droite C1	A clous C2	Dentures C3	Corniche C5
163 €	180 €	686 €	505 €

TRAVERSES BASSES		
Double B1	Contre CdG B3	Recharge supplémentaire
inclus	215 €	84 €

Nos portes sont équipées, de série, d'une plinthe bois. Une variante en plinthe aluminium est disponible sans plus-value, à préciser sur les feuilles de mètres lors de la commande.

MODELE LIBRE - TIERCE

ETAPE PAR ETAPE

ETAPE 3 - CHASSIS OUVRANT & CADRE DE GRILLE

SOUJETS
COEFFICIENT
GAMME

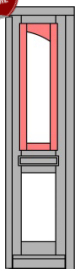

CHASSIS OUVRANT				
Droit CO1	AS CO2	CdG CO3	PC CO4	PBG
376 €	782 €	782 €	1661 €	62 € / petit bois

Châssis ouvrant disponible uniquement en TRADI 68 mm. Cadre de grille et fiches compris.

ETAPE 4 - PANNEAUX

SOUJETS
COEFFICIENT
GAMME

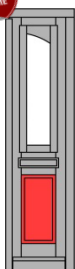

PANNEAUX			
HAUTEUR	Plates-bandes	Rainuré	Table saillante
0 à 499	234 €	271 €	351 €
500 à 999	282 €	318 €	422 €
1000 à 1299	398 €	435 €	597 €
1300 à 1799	590 €	627 €	884 €
1800 à 2500	707 €	743 €	1059 €
Petit panneau	126 €	163 €	189 €

ETAPE 5 - COEFFICIENT GAMME – ESSENCE



COEFFICIENT GAMME - ESSENCE		
GAMME	ESSENCE	COEFFICIENT
TRADI 68	Pin	25%
	Eucalyptus	33%
	Chêne	80%
TRADI 80	Pin	38%
TRADI 92	Pin	46%

ETAPE 6 – VITRAGES

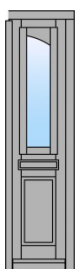

HAUTEUR	A / TA	B / TB	C / TC	D / TD	E / TE	F / TF
0 à 499	132 €	169 €	201 €	234 €	285 €	340 €
500 à 999	174 €	233 €	284 €	337 €	419 €	507 €
1000 à 1299	229 €	319 €	394 €	474 €	597 €	730 €
1300 à 1799	313 €	446 €	560 €	680 €	864 €	1063 €
1800 à 2500	410 €	596 €	753 €	920 €	1175 €	1453 €
Petit carreau	71 €	108 €	140 €	173 €	223 €	279 €

Warm Edge compris ($\Psi = 0,044$ W/mK)

ETAPE 7 - FORFAIT FINITION



FORFAIT FINITION - € / vantail	
FINITION	L 400 à 600
Prépeint, IFH	0 €
Saturateur standard	339,9 €
Blanc 9001, 9016	309 €
Ton chêne, ton Noyer	339,9 €
RAL standard	339,9 €
Bicolore	525,3 €

ETAPE 8 - FERRAGE & QUINCAILLERIE



Retrouvez nos équipements d'habillage, de ferrage, de fermeture et d'ornement dans les chapitres dédiés en fin de tarif.

Remarque :

Grille de défense à chiffrer en plus-value.



ACCESSOIRES

- BOIS : DORMANT / OUVRANT / HABILLAGE
- TABLETTES EXTERIEURES & ACCESSOIRES DE POSE

ACCESSOIRES

BOIS - DORMANT & OUVRANT

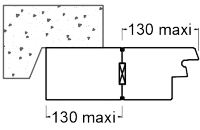
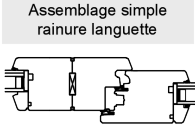
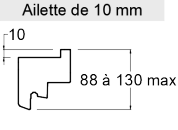
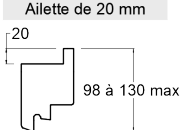
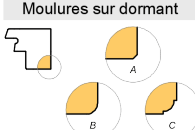
Dormant élargi et élargisseur	Châssis assemblés	Dormant avec ailes		Dormant avec moulures
		Ailette de 10 mm 	Ailette de 20 mm 	Moulures sur dormant 
OPTIONS DORMANT				
Non soumises à plus-value essence & finition				
Dormant élargi	52 € / côté	Largeur 130 mm maximum		
Élargisseur rapporté (rainure et languette d'assemblage comprises)	32 € / assemblage + 83 € / ml	130 mm maximum Rainure d'assemblage sur dos de dormant comprise		
Assemblage droit par rainure-languette	32 € / assemblage	2 Rainures dos de dormant Languette d'assemblage sans plus-value		
Ailette de rénovation 10 mm : sans dormant élargi	16 € / côté	Prévoir dormant élargi pour le ferrage :		
Ailette de rénovation 10 mm : avec dormant élargi	68 € / côté	- Rails Coulissants à déboîtement et Oscillo-coulissants		
Ailette de rénovation 20 mm : avec dormant élargi	68 € / côté	- Série lourdes		
Rainure placo : sans dormant élargi	16 € / côté	- Paumelles SFS		
Rainure placo : avec dormant élargi	68 € / côté	Dormant élargi : largeur 130 mm maximum		
Rainure de pose	16 € / côté	- Chanfrein 3x3 (A)		
Moulures sur dormant, au choix	16 € / côté	- 1/4 rond rayon 8 (B)		
		- 1/4 rond rayon 8 + carré 2 mm (C)		

Profils extérieur / intérieur - Porte TRADI

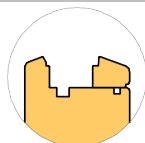

Pente / Pente

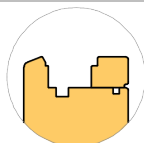

Pente / Carré

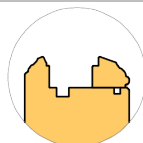

Doucine / Doucine

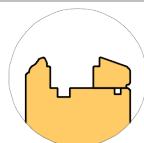

Doucine / Pente

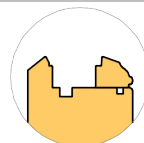

Pente 38° / Doucine

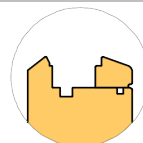

Pente 38° / Pente

SOUJES
COEFFICIENT
ACCESSOIRES

ACCESSOIRES OUVRANT - GAMME TRADI

MOULURE GRAND CADRE EXTERIEURE

Sur zone de panneau rectangulaire uniquement, largeur 1200 mm maximum

Hauteur de 0 à 499 mm	168 € / alvéole
Hauteur de 500 à 999 mm	182 € / alvéole
Hauteur de 1000 à 1299 mm	220 € / alvéole
Hauteur de 1300 à 1799 mm	222 € / alvéole
Hauteur de 1800 à 2500 mm	247 € / alvéole



MOULURE GRAND CADRE EXTERIEURE / INTERIEURE

Sur zone rectangulaire uniquement, largeur 1200 mm maximum

Hauteur de 0 à 499 mm	336 € / alvéole
Hauteur de 500 à 999 mm	364 € / alvéole
Hauteur de 1000 à 1299 mm	440 € / alvéole
Hauteur de 1300 à 1799 mm	444 € / alvéole
Hauteur de 1800 à 2500 mm	494 € / alvéole



BARREAUX EN APPLIQUE

Type modèle Giroflée

Barreaux en applique	64 € / barreau	Moulure grand cadre impossible
----------------------	----------------	--------------------------------

COEFFICIENTS ACCESSOIRES - ESSENCE & FINITION

	ESSENCE	PREPEINT IFH	SATURATEUR STANDARD*	BLANC 9001, 9016	TON CHENE TON NOYER	RAL STANDARD*
	Pin	0%	12%	12%	18%	18%
ACCESSOIRES	Eucalyptus	4%	-	16%	22%	22%
	Chêne	53%	-	66%	66%	66%

ACCESSOIRES

BOIS - HABILLAGE

Tapées

Tapée droite

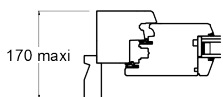

Tapée biaisée



Tapée de volet roulant

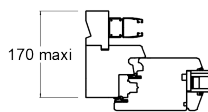

Tapée persienne

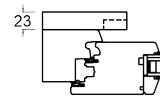

Couvres joints plats

1/4 Rond



Carré



Couvres joints à talon



Corniches

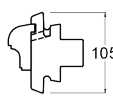

Standard

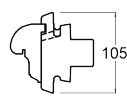

Bec de corbin

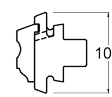

Persienne

Petits bois collés



Pente 38°

Impossible côté parclozes



Petits bois collés sans intercalaire fictif

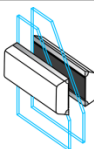

34

44

54

Petits bois collés avec intercalaire fictif

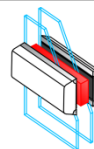

34

44

Petits bois collés - Cintrés



Petits bois collés - Inclinés

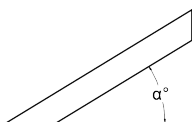

Petits bois collés - Demi-lune + Rayonnants

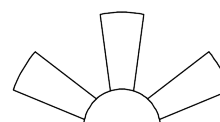

SOUJETS
COEFFICIENT
ACCESSOIRES

HABILLAGE DROIT

Si formes spéciales, se référer au tableau -HABILLAGE CINTRE-

TAPEES

Tapées de 30 mm, largeur < 40 mm

- TVR sans rattrapage d'isolation

30 € / ml

Chiffrage = 2 x la hauteur + 1 x la largeur

Tapées de 30 mm, largeur > 40 mm

- Doublage avec ou sans TVR, BSO

46 € / ml

Complexe Dormant + Tapée Maximum : 170 mm

Tapées persiennes de 23 mm

34 € / ml

Chiffrage = 2 x la hauteur + 1 x la largeur

COUVRES JOINTS

Couvre joint plat de 30 à 60 mm

23 € / ml

Epaisseur 8 mm

Couvre joint à talon rapporté de 30 à 60 mm

46 € / ml

Forme spéciale : compter 2 plus-values formes

PETITS BOIS COLLES

Petits bois collés 2 faces - Sans intercalaire fictif

37 € / petit bois

Petits bois 34, 44 ou 54 mm.

Petits bois collés 2 faces - Cintrés

248 € / ml

Petits bois collés 2 faces - Inclinés

102 € / petit bois

Montage spécial : Forfait montage de 243 € par menuiserie à appliquer en plus. Intercalaires fictifs impossibles

Petits bois collés 2 faces - Demi-lune + Rayonnants

291 €

Petits bois collés 2 faces - Demi-lune seule

110 €

Petits bois collés 2 faces - Avec intercalaire fictif

58 € / petit bois

Petits bois 34 ou 44 mm, double vitrage uniquement

CORNICHES

Corniche standard 60 x 30

108 € / ml

/! \ à l'encombrement si pose de volets ou BSO

Corniche Bec de corbin 76 x 45

171 € / ml

/! \ à l'encombrement si pose de volets ou BSO

Corniche Persienne 75 x 23

108 € / ml

Corniche sur-mesure

247 € / ml

Sous réserve de validation par le bureau d'études

HABILLAGE CINTRE

Tapées Arc surbaissé ou Plein cintre

400

500

600

700

800

900

1000

1100

1200

Tapées Anse de panier

443

461

478

498

521

546

574

620

666

Couvre joint cintré

223

223

223

223

223

223

247

271

296

COEFFICIENTS ACCESSOIRES - ESSENCE & FINITION

	ESSENCE	PREPEINT IFH	SATURATEUR STANDARD*	BLANC 9001, 9016	TON CHENE TON NOYER	RAL STANDARD*
ACCESSOIRES	Pin	0%	12%	12%	18%	18%
	Eucalyptus	4%	-	16%	22%	22%
	Chêne	53%	-	66%	66%	66%

ACCESSOIRES

TABLETTES EXTERIEURES

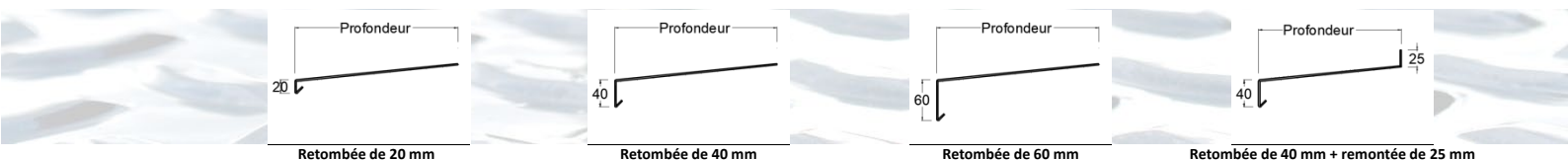

€ / ml					TOLES LARMEES ALUMINIUM - EV1				
Profondeur	Retombée de 20 mm	Retombée de 40 mm	Retombée de 60 mm	Retombée de 40 mm, remontée de 25 mm					
50 mm	38,11	43,26	48,41	54,59					
70 mm	43,26	47,38	52,53	59,74					
90 mm	47,38	52,53	57,68	64,89					
110 mm	52,53	57,68	62,83	69,01					
130 mm	57,68	62,83	66,95	74,16					
150 mm	62,83	66,95	72,10	79,31					
165 mm	65,92	71,07	76,22	82,40					
180 mm	70,04	74,16	79,31	86,52					
195 mm	73,13	78,28	83,43	89,61					
210 mm	77,25	82,40	86,52	93,73					
225 mm	80,34	85,49	90,64	96,82					
240 mm	84,46	89,61	93,73	100,94					
260 mm	89,61	93,73	98,88	106,09					
280 mm	93,73	98,88	104,03	110,21					
300 mm	98,88	104,03	109,18	115,36					
320 mm	104,03	109,18	113,30	120,51					
360 mm	113,30	118,45	123,60	129,78					
400 mm	123,60	127,72	132,87	140,08					
440 mm	132,87	138,02	143,17	149,35					
460 mm	138,02	143,17	147,29	154,50					
500 mm	147,29	152,44	157,59	163,77					

* Longueur maximum : 3 ml.

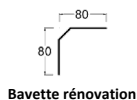

Bavette rénovation



Cornières aluminium 2 mm

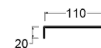

BAVETTE RENOVATION ALUMINIUM		
Bavette aluminium 80 x 80 mm - arrête biseautée	67 € / ml	Coloris disponibles : Blanc (9016) ou Brun (8014)
CORNIERE ALUMINIUM - FINITION LISSE		
Cornière 60 x 30	44 € / ml	
Cornière 70 x 20	44 € / ml	Coloris suivant nuancier des RAL Standards
Cornière 80 x 20	52 € / ml	cf. -FINITIONS-
Cornière 110x 20	66 € / ml	

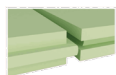

Isolant Styrodur



Isolant Komacel



Réhausse 0204



Réhausse 0210



Réhausse 0302



Réhausse 0207



Réhausse 0301



Réhausse 6134



Réhausse 6135



Ailette PVC

ACCESSOIRES DE POSE		
STYRODUR		
Epaisseur 20 mm	23 € / m ²	
Epaisseur 30 mm	29 € / m ²	
KOMACEL BLANC		
Epaisseur 10 mm	71 € / m ²	
Epaisseur 19 mm	142 € / m ²	
Epaisseur 24 mm	198 € / m ²	
REHAUSSES PVC SOUS SEUIL		
Réhausse PVC 15 mm	30 € / ml	Profil 0204
Réhausse PVC 25 mm	25 € / ml	Profil 0210
Réhausse PVC 40 mm	42 € / ml	Profil 0302
Réhausse PVC 50 mm	38 € / ml	Profil 0207
Réhausse PVC 80 mm	59 € / ml	Profil 0301
Réhausse PVC 17,5 mm pour bavette - 137 mm	37 € / ml	Profil 6134
Réhausse PVC 17,5 mm pour bavette - 167 mm	45 € / ml	Profil 6135
Ailette placé PVC sous réhausse PVC	15 € / ml	Profil 4319





FERRAGE

- FERMES PORTES & VERROUILLAGE SEMI-FIXE
 - SYSTEMES ANTI-PANIQUE & BANDEAUX VENTOUSES
 - SERRURES & SYSTEMES DE CONTROLE D'ACCES
 - BEQUILLES & POIGNEES DE CHASSIS OUVRANTS
 - ELEMENTS DE TIRAGE
 - PAUMELLES & FICHES DE CHASSIS OUVRANTS
 - CYLINDRES & OUVERTURE EXTERIEURE
 - GRILLES DE DEFENSE POUR CHASSIS OUVRANTS
 - QUINCAILLERIE D'ORNEMENT
- 

FERRAGE

SYSTEMES ANTI-PANIQUE & BANDEAUX VENTOUSES

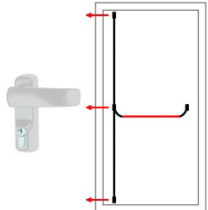
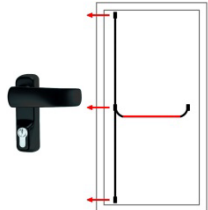
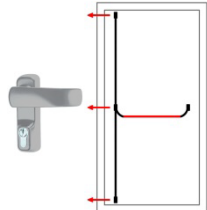
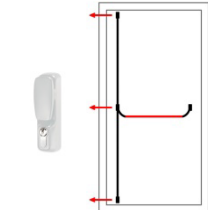

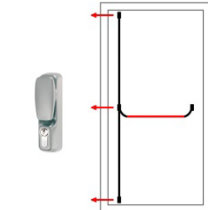
Certains articles peuvent avoir des délais d'approvisionnement plus ou moins importants. Sous réserve de disponibilité.

Classique - Béquille extérieure				Classique - Bouton extérieur			
							
Blanc	Noir	Gris		Blanc	Noir	Gris	
F9	Blanc	Noir	FCP	Laiton Poli	Laiton Vieilli	Argent	Gris
<i>Ton inox</i>							

SYSTEMES ANTI-PANIQUE - CLASSIQUE

Sans manœuvre ext.	-	650 €	650 €	-	-	-	-	650 €	Ensemble 3 points sans kit rallonge, pour hauteur de porte jusqu'à 2300 mm avec hauteur de poignée standard
Béquille ext.	-	755 €	755 €	-	-	-	-	755 €	
Bouton rotatif ext.	-	776 €	776 €	-	-	-	-	776 €	
Bouton fixe ext.	-	761 €	761 €	-	-	-	-	761 €	
Kit rallonge pour anti-panique	-	102 €	102 €	-	-	-	-	102 €	Pour hauteur > 2300 mm

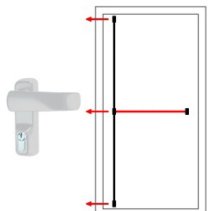
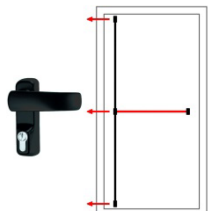
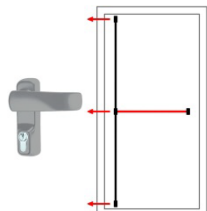
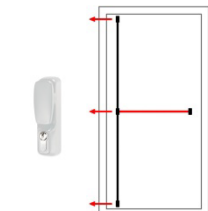
En hauteur de poignée standard, le kit rallonge est obligatoire pour toute porte supérieure à 2300 mm de haut.

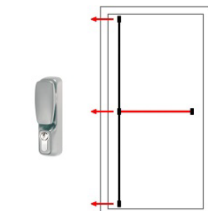
Pushbar - Béquille extérieure				Pushbar - Bouton extérieur			
							
Blanc	Noir	Gris		Blanc	Noir	Gris	
F9	Blanc	Noir	FCP	Laiton Poli	Laiton Vieilli	Argent	Gris
<i>Ton inox</i>							

SYSTEMES ANTI-PANIQUE - PUSHBAR

Sans manœuvre ext.	-	700 €	700 €	-	-	-	-	700 €	Ensemble 3 points sans kit rallonge, pour hauteur de porte jusqu'à 2300 mm avec hauteur de poignée standard
Béquille ext.	-	804 €	804 €	-	-	-	-	804 €	
Bouton rotatif ext.	-	826 €	826 €	-	-	-	-	826 €	
Bouton fixe ext.	-	809 €	809 €	-	-	-	-	809 €	
Ensemble 2 points (pour vantail semi-fixe)	-	700 €	700 €	-	-	-	-	700 €	Pour hauteur jusqu'à 2300 mm
Kit rallonge pour anti-panique	-	102 €	102 €	-	-	-	-	102 €	Pour hauteur > 2300 mm

En hauteur de poignée standard, le kit rallonge est obligatoire pour toute porte supérieure à 2300 mm de haut.

	F9	Blanc	Noir	FCP	Laiton Poli	Laiton Vieilli	Argent	Gris	
	<i>Ton inox</i>								
VENTOUSES ELECTROMAGNETIQUES									
Bandeau BO800RN*	-	1545 €	1489 €	-	-	-	1198 €	-	Poignée bandeau dormant avec 2 ventouses P400NU
Bandeau BO600RP**	1141 €	-	-	-	-	-	-	-	Comprend poteau technique sur dormant pour installation des ventouses et poignées
Bandeau profilé anti-vandalisme Contre-plaques sur l'ouvrant									

Batterie de sécurité à prévoir : En cas de coupure électrique, la porte n'est pas maintenue fermée



* Longueur 2500 mm, largeur 126 mm. Alimentation : 12/24V à sélectionner à la pose. Force du bandeau : 2x400kg

** Longueur 2500 mm, largeur 105 mm, épaisseur 63 mm. Alimentation : 12/24/48V DC. Force du bandeau : 2x300 kg

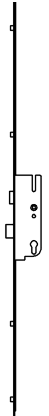

FERRAGE

SERRURES

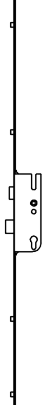
SERRURES POUR BEQUILLES INT. & EXT.

FERCOMATIC	FERCOMATIC SHR
 <p>ÉQUIPÉ DE SÉRIE</p> <p>Montage de série, serrure sécurité 5 points* :</p> <ul style="list-style-type: none">• Fermeture automatique des galets par déclencheur• Verrouillage manuel à clé du pêne central	 <p>Serrure haute sécurité 5 points* :</p> <ul style="list-style-type: none">• Fermeture automatique des 2 crochets de sécurité et des 2 galets• Verrouillage manuel à clé du pêne central <p>Montage haute protection, prévoir en plus :</p> <ul style="list-style-type: none">• Garniture de sécurité avec protecteur de cylindre• Cylindre de sécurité niveau 1 minimum
EUROPA	
 <p>Serrure sécurité 5 points* :</p> <ul style="list-style-type: none">• Fermeture manuelle par béquille à relevage• Verrouillage manuel à clé du pêne central <p>Raidisseur et cache raidisseur obligatoire</p>	

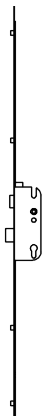
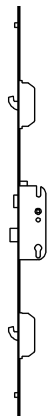
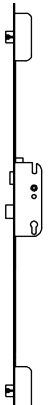
SERRURES POUR BEQUILLES INT. & ELEMENTS DE TIRAGE EXT.

SECURITY	SECURITY SHR
 <p>Serrure sécurité 5 points* :</p> <ul style="list-style-type: none">• Fermeture du pêne demi-tour uniquement• Verrouillage manuel à clé des 5 points (4 galets et pêne central) <p>Raidisseur et cache raidisseur obligatoire</p> <p>Serrure compatible avec :</p> <ul style="list-style-type: none">• Gâche électrique• Pêne à rouleau (ferme porte obligatoire)• Gâche journalière (ferme porte obligatoire)	 <p>Serrure sécurité 5 points* :</p> <ul style="list-style-type: none">• Fermeture du pêne demi-tour uniquement• Verrouillage manuel à clé des 5 points (2 crochets, 2 galets et pêne central) <p>Raidisseur et cache raidisseur obligatoire</p> <p>Serrure compatible avec :</p> <ul style="list-style-type: none">• Gâche électrique• Pêne à rouleau (ferme porte obligatoire)• Gâche journalière (ferme porte obligatoire) <p>Montage haute protection, prévoir en plus :</p> <ul style="list-style-type: none">• Garniture de sécurité avec protecteur de cylindre• Cylindre de sécurité niveau 1 minimum
SECURITY AUTOMATIQUE	SECURITY MOTORISÉE
 <p>Serrure sécurité 3 points* :</p> <ul style="list-style-type: none">• Fermeture automatique du pêne demi-tour et des 2 pénes automatiques• Verrouillage manuel à clé du pêne central	 <p>Serrure sécurité 3 points* :</p> <ul style="list-style-type: none">• Verrouillage automatique du pêne demi-tour et des 2 pénes automatiques• Déverrouillage motorisé du pêne demi-tour et des 2 pénes automatiques• Verrouillage manuel à clé du pêne central : le verrouillage par clé empêche l'ouverture déclenchée par la motorisation <p>Cet équipement doit être associé obligatoirement à un transformateur 12V - 2A, ainsi qu'à une de nos solutions de contrôle d'accès</p> <p>Le raccordement est à faire exécuter par un électricien</p>

FERRAGE

SERRURES

SERRURES POUR BEQUILLES INT. & EXT.

SERRURES		
Pack ferrage		<i>Offert avec la menuiserie</i>
SERRURES POUR BEQUILLES INT. & EXT.		Plus-value serrure en fourniture : 94 €
Fercomatic		
- 5 points* à déclencheur	0 €	Compris dans le pack ferrage de série
Europa		
- 5 points* à relevage	92 €	
- raidisseur et cache-raisseur		
Fercomatic SHR		Montage haute protection, chiffrer en plus :
- 5 points* (dont 2 crochets) à déclencheur	187 €	- Garniture de sécurité avec protecteur de cylindre - Cylindre de sécurité niveau 1 minimum

SERRURES POUR BEQUILLES INT. & ELEMENTS DE TIRAGE EXT.

SERRURES		
SERRURES POUR BEQUILLES INT., ELEMENT DE TIRAGE EXT.		Plus-value serrure en fourniture : 94 €
Secury		
- 5 points* à clé		
- raidisseur et cache-raisseur		
▪ standard	194 €	
▪ pêne à rouleau	236 €	Ferme porte obligatoire, à chiffrer en plus
▪ gâche journalière	297 €	Ferme porte obligatoire, à chiffrer en plus
▪ gâche électrique¹ à rupture	514 €	
▪ gâche électrique¹ à émission classique	348 €	Porte 1 vantail uniquement
▪ gâche électrique¹ à contact stationnaire	348 €	
▪ gâche électrique¹ à rupture + passe câble SF	700 €	Porte 2 vantaux uniquement
▪ gâche électrique¹ à émission classique + passe câble SF	534 €	Comprend passe câble ou contacteur
▪ gâche électrique¹ à contact stationnaire + passe câble SF	534 €	
Secury SHR		Montage haute protection, chiffrer en plus :
- 5 points* (dont 2 crochets) à clé		- Garniture de sécurité avec protecteur de cylindre - Cylindre de sécurité niveau 1 minimum
- raidisseur et cache-raisseur		
▪ standard	381 €	
▪ pêne à rouleau	423 €	Ferme porte obligatoire, à chiffrer en plus
▪ gâche journalière	484 €	Ferme porte obligatoire, à chiffrer en plus
▪ gâche électrique¹ à rupture	701 €	
▪ gâche électrique¹ à émission classique	535 €	Porte 1 vantail uniquement
▪ gâche électrique¹ à contact stationnaire	535 €	
▪ gâche électrique¹ à rupture + passe câble SF	887 €	Porte 2 vantaux uniquement
▪ gâche électrique¹ à émission classique + passe câble SF	721 €	Comprend passe câble ou contacteur
▪ gâche électrique¹ à contact stationnaire + passe câble SF	721 €	
Secury automatique	194 €	
- 3 points* à déclencheur		
Secury motorisée		Prévoir un transformateur 12V et un contrôle d'accès
- 3 points* à déclencheur	680 €	Le raccordement du transformateur est à faire exécuter par un électricien
- déverrouillage motorisé		
OPTIONS		
Transformateur 12V pour Secury motorisée	232 €	Le raccordement est à faire exécuter par un électricien
Digicode	485 €	

RAIDISSEUR & CACHE RAIDISSEUR		
Raidisseur	46 €	
Cache raidisseur	46 €	Inclus de base avec les serrures Europa, Secury et Secury SHR

¹ LES TYPES DE GACHES

Mécanique journalière	La gâche est maintenue mécaniquement en position de verrouillage. D'un simple geste, la gâche passe en position débloquée sans électricité, permettant de maintenir la porte déverrouillée. Idéale pour les ouvertures à double barres de tirage comme les commerces.
Electrique à rupture	La gâche est maintenue en position de verrouillage par le passage du courant. En cas de coupure de courant, la gâche déverrouille la porte automatiquement pour permettre l'évacuation.
Electrique à émission classique	La gâche est maintenue en position de verrouillage sans électricité. L'émission d'un courant électrique déverrouille temporairement la gâche jusqu'à son interruption, même si la porte n'a pas été ouverte. Prévoir une issue secondaire en cas de coupure de courant.
Electrique à contact stationnaire	La gâche est maintenue en position de verrouillage sans électricité. La gâche se déverrouille par une impulsion électrique et sa position est maintenue jusqu'à l'ouverture de la porte (mécanisme en deux temps). Prévoir une issue secondaire en cas de coupure de courant.

* Le nombre de points peut varier en fonction de la dimension et de la forme du vantail.

FERRAGE

BEQUILLES INT. / EXT. & POIGNEES POUR CHASSIS OUVRANTS

Les tarifs sont exprimés en plus-value par rapport à la poignée incluse dans le châssis. En fourniture seule, ajouter le prix de la poignée seule.

BEQUILLES INT. & EXT.

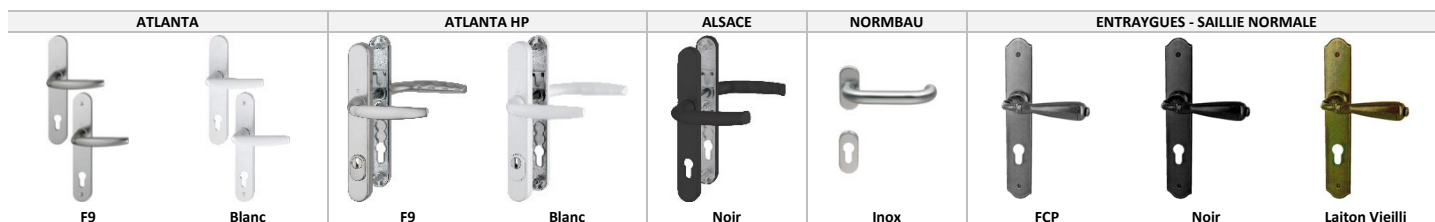

F9 Ton inox	Blanc	Noir	FCP	Laiton Poli	Laiton Vieilli	Inox mat	Gris
----------------	-------	------	-----	----------------	-------------------	----------	------

Pack ferrage

Offert avec la menuiserie

BEQUILLES INT. / EXT.

Plus-value poignée en fourniture : 99 €

Atlanta	0 €	0 €	-	-	-	-	-	-	Compris dans bâti
Stuttgart	0 €	0 €	-	-	-	-	-	-	Compris dans bâti
Alsace	0 €	-	0 €	-	-	-	-	-	Compris dans bâti
Normbau sur rosaces	-	-	-	-	-	-	192 €	-	
Entraygues	-	0 €	0 €	0 €	132 €	132 €	-	-	
Entraygues saillie ext rallongée	-	29 €	29 €	54 €	193 €	193 €	-	-	Obligatoire si châssis ouvrant
									Plus-value poignée en fourniture : 99 €
BEQUILLES HAUTE PROTECTION									
Atlanta HP	319 €	319 €	-	-	-	-	-	-	Protecteur de cylindre côté extérieur
Stuttgart HP	111 €	111 €	-	-	-	-	-	-	Protecteur de cylindre côté extérieur

HP = Haute Protection : Garniture avec protecteur de cylindre côté extérieur, fonction de retardateur d'effraction.

BEQUILLES SPECIQUES POUR CHASSIS OUVRANTS



F9 Ton inox	Blanc	Noir	FCP	Laiton Poli	Laiton Vieilli	Inox mat	Gris
----------------	-------	------	-----	----------------	-------------------	----------	------

Pack ferrage

Offert avec la menuiserie

CHASSIS OUVRANT

Entraygues - Bouton	-	57 €	41 €	41 €	57 €	57 €	-	-	Pour châssis ouvrant uniquement
Entraygues - Béquille	-	92 €	70 €	70 €	112 €	112 €	-	-	
Atlanta - Bouton	61 €	-	-	-	-	-	-	-	







FERRAGE

BEQUILLES INT. & ELEMENTS DE TIRAGE EXT

Les tarifs sont exprimés en plus-value par rapport à la poignée incluse dans le châssis. En fourniture seule, ajouter le prix de la poignée seule.

BEQUILLES INT. & ELEMENTS DE TIRAGE EXT.





ATLANTA		ATLANTA HP		NORMBAU	
					
Fer à cheval - F9	Fer à cheval - Blanc	Fer à cheval - F9	Fer à cheval - Blanc	Inox	

F9 Ton inox	Blanc	Noir	FCP	Laiton Poli	Laiton Vieilli	Inox mat	Gris
----------------	-------	------	-----	----------------	-------------------	----------	------

BEQUILLES INT. / TIRAGE EXT.

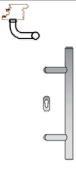
	F9 Ton inox	Blanc	Noir	FCP	Laiton Poli	Laiton Vieilli	Inox mat	Gris	
									Plus-value poignée en fourniture : 99 €
Atlanta - Fer à cheval ext.	131 €	131 €	-	-	-	-	-	-	
Stuttgart - Fer à cheval ext.	29 €	29 €	-	-	-	-	-	-	
Stuttgart - Bouton fixe ext.	29 €	29 €	-	-	-	-	-	-	
TIRAGE HAUTE PROTECTION									Plus-value poignée en fourniture : 99 €
Atlanta - Fer à cheval HP	312 €	312 €	-	-	-	-	-	-	Protecteur de cylindre côté extérieur
Stuttgart - Fer à cheval HP	111 €	111 €	-	-	-	-	-		
Stuttgart - Bouton fixe HP	111 €	111 €	-	-	-	-	-		

HP = Haute Protection : Garniture avec protecteur de cylindre côté extérieur, fonction de retardateur d'effraction.

NORMBAU - BARRES DE TIRAGE - INOX				BARRES DE TIRAGE CHANTIER - INOX	
					
SBT 0001 B	SBT 0006 B	SBT 0011 B	SBT 0004 B / 0009 B	Fixations aux extrémités	Fixation intermédiaire

F9 Ton inox	Blanc	Noir	FCP	Laiton Poli	Laiton Vieilli	Inox mat	Gris
----------------	-------	------	-----	----------------	-------------------	----------	------

BEQUILLES INT. SEULES

Normbau sur rosaces	-	-	-	-	-	117 €	-	1/2 ens. pour barres de tirage	Plus-value poignée en fourniture : 99 €
---------------------	---	---	---	---	---	-------	---	--------------------------------	---

BARRES DE TIRAGE EXT. SEULES

LIGNE NORMBAU								1/2 ens Normbau conseillé	
SBT 0001 B - L 500 mm	-	-	-	-	-	635 €	-	Support incliné	
SBT 0003 B - L 2000 mm	-	-	-	-	-	983 €	-		
SBT 0006 B - L 500 mm	-	-	-	-	-	681 €	-	Support coudé	
SBT 0008 B - L 2000 mm	-	-	-	-	-	1162 €	-		
SBT 0011 B - L 500 mm*	-	-	-	-	-	547 €	-	Support droit*	
SBT 0013 B - L 2000 mm*	-	-	-	-	-	900 €	-		
SBT 0004 B - Triangle	-	-	-	-	-	617 €	-		
SBT 0009 B - Demi-cercle	-	-	-	-	-	570 €	-		

LIGNE CHANTIER

								1/2 ens Normbau conseillé	
SBT 0021 B - L 500 mm*	-	-	-	-	-	224 €	-	A fixer hors du passage de clé	
SBT 0023 B - Toute hauteur	-	-	-	-	-	276 €	-	2 fixations	
SBT 0026 B - Toute hauteur	-	-	-	-	-	501 €	-	3 fixations	





Tarification des barres de tirage seules sans poignée.

Barres de tirage ligne Normbau conseillée avec ensemble béquille Normbau int. / Demi-ensemble sur rosaces ext. ou montage barre double (int. et ext., chiffrage x2)

* Barre de tirage support droit : compatible uniquement avec la gamme ISO. A fixer hors du passage de clé.









FERRAGE

PAUMELLES & FICHES POUR CHASSIS OUVRANTS

Soufflet	Rectangulaire	Formes spéciales	Référence de ... mm	Référence à ... mm	Nb paires Ouv/Drt			
TOLERANCES *								
Paumelles SFS - Porte			Hauteur	Hauteur				
		-	130 kg maxi L/H < 2	80 kg maxi L/H < 2	1600 2201	2200 2800	3 4	OB impossible Attention à l'encombrement des paumelles
Fiches - Châssis ouvrant			Hauteur	Hauteur				
			150 kg maxi L/H < 2	130 kg maxi L/H < 1	400 831 1131 1956 > 2700	830 1130 1955 2700	2 3 4 5 6	Gamme TRADI 68 mm - sur châssis ouvrant uniquement. OB impossible

*Les tolérances sont données à titre d'information et font référence aux dimensions d'ouvrant. Sous réserve de validation par notre bureau d'études selon la configuration du châssis.

SFS				SFS TURLUPETS	
					
F9	Blanc	Noir	Laiton Vieilli*	Blanc	Noir

FICHES POUR CHASSIS OUVRANT - BOUTS RONDS				FICHES POUR CHASSIS OUVRANT - TURLUPETS				
								
F9	Blanc	Noir	Laiton Poli	Blanc	Noir	FCP	Laiton Poli	Laiton Vieilli

	F9 Ton inox	Blanc	Noir	FCP	Laiton Poli	Laiton Vieilli	
Pack ferrage							<i>Offert avec la menuiserie</i>
Paumelles SFS - Porte			Plus-value ferrage :			Prix par paumelle	
Paumelle SFS standard	67 €	67 €	67 €	-	-	67 €*	3 paumelles incluent dans le pack ferrage
Paire d'embouts Turlupets	-	68 €	68 €	-	-	68 €*	Option à chiffrer en plus
Fiches - Châssis ouvrant							Sans plus-value
Paire de caches bouts ronds	8 €	8 €	8 €	-	8 €	-	Caches en nylon
Paire de caches Turlupets	-	36 €	36 €	36 €	36 €	36 €	Caches en acier ou laiton

*Paumelle SFS bronze clair, simili laiton vieilli.

FERRAGE

CYLINDRES & OUVERTURE EXTERIEURE

CYLINDRES

Cylindres



Standard débrayable



Option bouton



Niveau 2**

CYLINDRES & CLES

Dimensions en fonction de la gamme. Lecture extérieur/intérieur.

EPAISSEUR	PRODUIT	ATLANTA - STUTTGART	ATLANTA - STUTTGART HP	ENTRAYGUES	NORMBAU
68 mm	TRADI - CRÉA GÉO - ISO 6	50/40 - Cat. A	50/40 - Cat. A	45/35 - Cat. A	50/45 - Cat. B
80 mm	TRADI - CRÉA GÉO	60/40 - Cat. B	65/40 - Cat. B	55/35 - Cat. B	65/45 - Cat. B
85 mm	ISO 7 - 8	65/40 - Cat. B	70/40 - Cat. B	60/35 - Cat. B	70/40 - Cat. B
92 mm	TRADI - CRÉA GÉO	70/40 - Cat. B	75/40 - Cat. C	65/35 - Cat. B	75/45 - Cat. C

HP = Haute Protection : Garniture avec protecteur de cylindre côté extérieur, fonction de retardateur d'effraction.

Niveau de sécurité	Classique	Niveau 1*	Niveau 2**
Cylindre débrayable – Catégorie A	28 €	82 €	270 €
Cylindre débrayable – Catégorie B	39 €	101 €	319 €
Cylindre débrayable – Catégorie C	62 €	226 €	343 €
PLUS-VALUES DES OPTIONS (à ajouter au prix du cylindre)			
Cylindre bouton	42 €	42 €	42 €
Clés supplémentaires	11 €	49 €	70 €
S'ouvrant	30 €	30 €	30 €
Clé en réassort	43 €	113 €	113 €

L'option s'ouvrant n'est disponible que pour un même niveau de sécurité. Il est impossible d'ouvrir avec une même clé des cylindres de niveaux différents. Pour un complément de cylindre ou de clé, merci de bien vouloir nous préciser le n° de clé, ou nous transmettre une copie de la carte de propriété.

***Niveau 1** : Clé réversible, numéro de code (n° à fournir pour reproduction de clé), protection contre le perçage et le crochetage.

****Niveau 2** : Clé réversible brevetée, carte de propriété (obligatoire pour reproduction contre la copie illégale), haute protection contre le perçage et crochetage.

OUVERTURE EXTERIEURE

OUVERTURE EXTERIEURE

Pack ouverture extérieure

- 3 paumelles SFS ton inox : offerts
- Dormant élargi au 3 sens : 52 € / côté
- Forfait ouverture extérieure : 212 €

368 € / vantail

Une quatrième paumelle est à chiffrer en plus en cas d'ouvrant supérieur à 2290 mm de hauteur



FERRAGE

QUINCAILLERIE D'ORNEMENT

Poignée 1200				Pommeau 47			
							
FCP	Laiton Vieilli	Laiton Poli	Laiton Vieilli	FCP	Noir	Laiton Poli	Laiton Vieilli

Boîtes à lettre 1800	Boîte à lettre isolée	Faux clou	Judas	Marteaux			
							
FCP	Laiton Vieilli	Isolée - Argent	Noir	Argent	Victorian - Laiton Poli	2353 - FCP	1243 - FCP

F9 Ton inox	Blanc	Noir	FCP	Laiton Poli	Laiton Vieilli	Argent	Gris
----------------	-------	------	-----	----------------	-------------------	--------	------

ORNEMENTS

Entrée boîte aux lettres 1800	-	-	188 €	217 €	338 €	338 €	-	-	L 320 mm ; H 60 mm
Entrée boîte aux lettres isolée	-	-	226 €	-	-	-	198 €	-	L 400 mm ; H 80 mm
Faux clou	-	-	7 €	-	-	-	-	-	
Judas nikelé 57/83	-	-	-	-	-	-	50 €	-	
Marteau 1243 bis	-	-	-	652 €	-	1098 €	-	-	L 67 mm ; H 35 mm
Marteau 2353	-	-	-	202 €	-	-	-	-	L 125 mm ; H 115 mm
Marteau Victorian	-	-	-	-	189 €	-	-	-	
Poignée 1200	-	-	384 €	384 €	502 €	502 €	-	-	L 220 mm ; H 84 mm
Pommeau 47	-	192 €	163 €	179 €	461 €	323 €	-	-	Ø75 mm

Inserts inox pour porte d'entrée gamme ISO

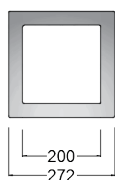

5ii 0001 B



5ii 0002 B

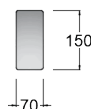

5ii 0003 B



5ii 0004 B



5ii 0005 B

Inserts inox pour porte d'entrée gamme ISO

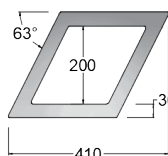

5ii 0006 B

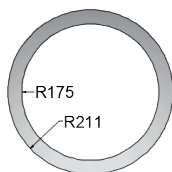

5ii 0007 B

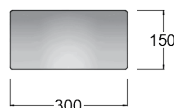

5ii 0008 B

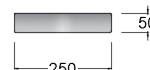

5ii 0009 B



5ii 0011 B

INSERTS INOX - GAMME ISO

Insert 5ii 0001 B	102 €	
Insert 5ii 0002 B	81 €	
Insert 5ii 0003 B	83 €	
Insert 5ii 0004 B	101 €	
Insert 5ii 0005 B	81 €	Pour porte ISO uniquement
Insert 5ii 0006 B	103 €	Acier inox lisse
Insert 5ii 0007 B	202 €	
Insert 5ii 0008 B	124 €	
Insert 5ii 0009 B	83 €	
Insert 5ii 0011 B	90 €	
Insert inox sur mesure	Sur demande de prix	Etude de chiffrage selon plans définitifs
Gravage sur mesure	248 € € / face	Sous réserve de faisabilité

FERRAGE

GRILLES DE DEFENSE POUR CHASSIS OUVRANTS

Les tarifs sont des tarifs unitaires, donnés par plages de dimensions. Certains modèles sont disponibles en forme cintrée, dont la plus-value est à ajouter au prix de la grille rectangulaire. Les grilles de défenses sont obligatoires pour les portes TRADI en finition bicolore, dans le but de masquer la jonction de bicoloration. Les motifs sont susceptibles d'évoluer en fonction des dimensions de grilles.

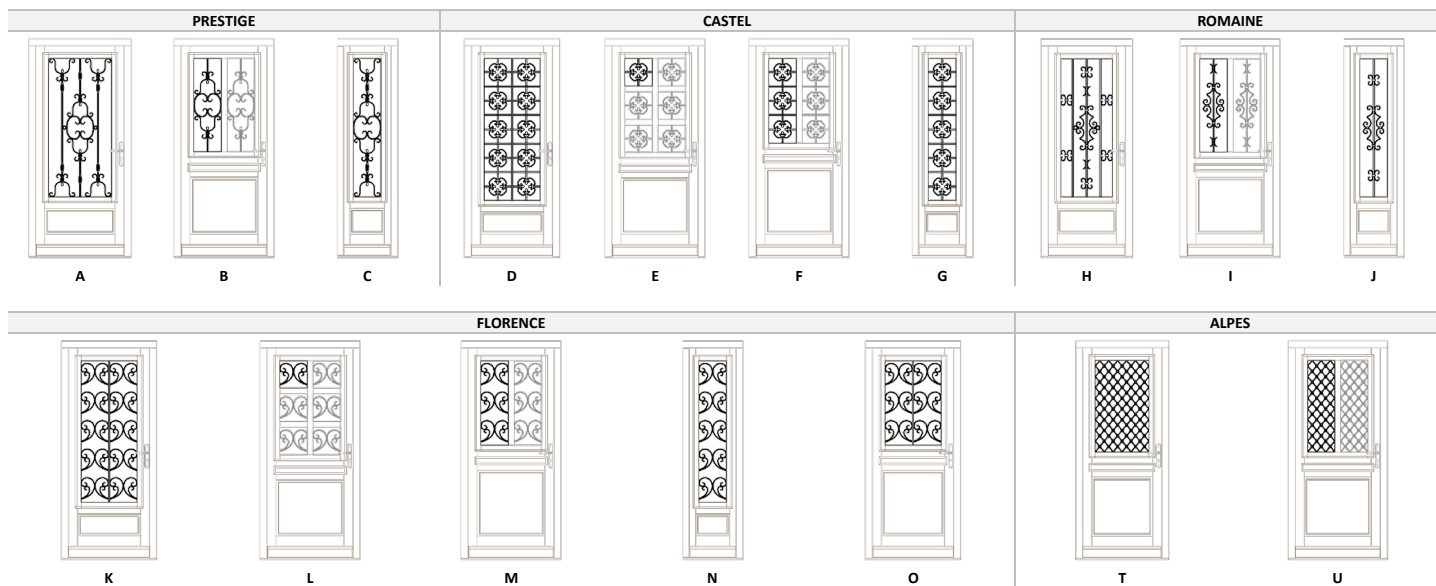

		Dim. Grille		Finition			PV Cintre / grille
		Largeur	Hauteur	Noir	Prépeint*	Galvanisé	
PRESTIGE							
	A	500 à 800	1200 à 2000	-	3081 €	3831 €	4238 €
	B	280 à 350	650 à 1000	-	838 €	1060 €	1151 €
	C	280 à 350	1200 à 2000	-	1769 €	2064 €	2308 €
CASTEL							
	D	500 à 800	1200 à 2000	-	3247 €	3831 €	4389 €
	E	170 à 300	170 à 300	-	204 €	257 €	280 €
	F	170 à 300	650 à 1000	-	1019 €	1219 €	1276 €
	G	170 à 300	1200 à 2000	-	1776 €	2044 €	2241 €
ROMAINE							
	H	450 à 600	1200 à 2000	-	2516 €	3006 €	3431 €
	I	220 à 350	650 à 1000	-	665 €	827 €	970 €
	J	220 à 350	1200 à 2000	-	1471 €	1803 €	2007 €
FLORENCE							
	K	500 à 800	1200 à 2000	2866 €	-	-	-
	L	170 à 300	170 à 300	314 €	-	-	-
	M	170 à 300	650 à 1200	1019 €	-	-	-
	N	170 à 300	1200 à 2000	2037 €	-	-	-
	O	500 à 800	650 à 1200	2037 €	-	-	-
ALPES							
	T	500 à 800	600 à 1200	2003 €	-	-	2407 €
	U	170 à 300	650 à 1200	1361 €	-	-	1764 €

* Prépeint : Les grilles en fer forgé avec une couche d'apprêt à repeindre doivent être rapidement repeintes d'une couche de peinture antirouille et de deux couches de laque spéciale fer.
 ** Laquage époxy : RAL standard au choix.

REPOSE DE GRILLE

Forfait repose de grille existante 145 € / menuiserie Hauteur, largeur, épaisseur et poids à communiquer
 D'autres solutions peuvent être mises en œuvre pour le remplacement de vos grilles de défense existantes, sous réserve de validation technique. N'hésitez pas à nous consulter avec les hauteurs, largeurs, épaisseurs et poids de vos grilles à remplacer.

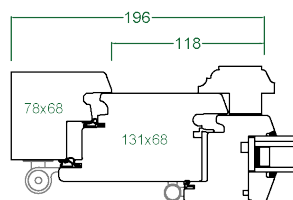

Déduction cotes pour dimensions grilles

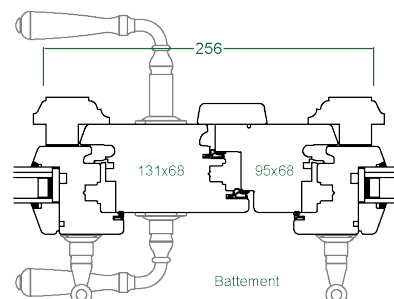
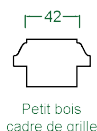

EXEMPLES DE CHIFFRAGE

METHODES DE CALCUL

EXEMPLE 1



GAMME TRADI

Porte TRADI 80 mm ouverture intérieure
Modèle **SAUGE 212** (H/L = 1970*890)
Essence Pin, Finition RAL 5024
Double vitrage 44.2 FE /_ / Chinchilla 4 mm
Cimaise à clous C2
Pack ferrage de série, ligne Entraygues FCP
Grilles de défense cintrées, modèle Romaine I couleur noire

CHIFFRAGE

- + € Grille **SAUGE 212** (€ H de 1900 à 2290 / Largeur de 700 à 900), gamme **TRADI 80**, essence **Pin**
- + € **Cimaise à clous C2** (3 faux clous couleur noire inclus), essence **Pin**
- + 2 x [€ **Vitrages Catégorie C** (sans plus-value)]
- + € **Forfait finition** RAL standard
- + Pack ferrage de série (sans plus-value), comprenant :
 - Serrure Ferromatic 5 points & Cylindre standard débrayable + 3 clés*
 - Jeu de 3 paumelles SFS ton inox F9
 - Poignée bouton pour châssis ouvrant - ligne ENTRAYGUES, couleur FCP
 - Jeu de 3 paires de fiches + caches fiches bouts ronds (ton F9) pour châssis ouvrant
- + € **Béquille saillie ext. rallongée**, sans protecteur de cylindre - Ligne ENTRAYGUES, couleur FCP
- + 2 x [€ Modèle **grille de défense Romaine I** couleur noire] majoré de la plus-value cintre associée
- + € Options et accessoires supplémentaires si nécessaire

EXEMPLE 2

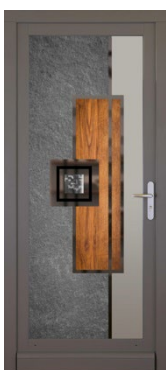

GAMME CRÉA GÉO

Porte CRÉA GÉO 68 mm ouverture intérieure
Modèle **KUBYK** (H/L = 2150*930)
Essence Chêne, Finition RAL 7035
Double vitrage SP10 (44.6 /_ / 4 mm)
Pack ferrage de série

CHIFFRAGE

- + € Grille **Double vitrage - Ligne Fusion** (€ H / Largeur de 901 à 1100), essence **Chêne**
- + € **Plus-value insert inox brossé** (Obligatoire pour le modèle KUBYK)
- + € **Forfait finition** RAL standard
- + Pack ferrage de série (sans plus-value), comprenant :
 - Serrure Ferromatic 5 points & Cylindre standard débrayable + 3 clés*
 - Jeu de 3 paumelles SFS ton inox F9
 - Ensemble béquilles int./ext. - ligne ATLANTA, ton F9
- + € Options et accessoires supplémentaires si nécessaire

EXEMPLE 3



GAMME ISO

Porte **ISO 6** - Ouvrant de 68 mm, ouverture intérieure
Modèle plein hors standard (H/L = 2295*1150)
Essence Chêne, Finition RAL 7035
Pack ferrage de série, serrure Secury motorisée & système de contrôle d'accès
Barre de tirage NT.STG 322 support coudé longueur 2000 mm (SBT 0008 B)
Inserts inox et gravage 1 face sur mesure
Fixe latéral vitré en dormant (H/L = 2295*630) - Double vitrage 44.2 FE /_ / Avoine Mateglas 4 mm

CHIFFRAGE

- + € Grille **ISO 6** (€ H de 2200 à 2300 / Largeur de 1101 à 1200), essence **Chêne**
- + € Gravage sur mesure
- + € Insert inox sur mesure (demande de prix obligatoire)
- + € **Forfait finition** RAL standard
- + Pack ferrage de série (sans plus-value), comprenant :
 - Cylindre standard débrayable + 3 clés*
 - Jeu de 3 paumelles SFS ton inox F9 (4^{ème} paumelle intégrée dans la grille ISO 6)
- + € **1/2 ensemble sur rosaces**, sans protecteur de cylindre - Ligne NORMBAU, inox
- + € Barre de tirage **NT.STG 322** support coudé longueur 2000 mm, inox
- + € Serrure **Secury motorisée**
- + € Transformateur 12V
- + € Digicode

- + € Grille **Fixe vitré en dormant** (€ H/L = 2300*700) majorée du **Coefficient Gamme - Essence & Finition**
- + € **Recharge** (€ ml) sur seuil aluminium majorée du **Coefficient Gamme - Essence & Finition**
- + € **Vitrage** (€ H/L = 2300*700) suivant composition au choix (grille vitrage pour fixes vitrés en dormant)

- + € Options et accessoires supplémentaires si nécessaire

CONDITIONS GENERALES DE VENTE

1. GENERALITES

Le fait de passer commande implique l'adhésion entière et sans réserve de l'acheteur aux présentes conditions générales de vente. Aucune condition particulière ne peut, sauf acceptation écrite du vendeur, prévaloir contre les conditions générales de vente.

2. DEVIS

Les prix indiqués pour les produits cités dans le devis restent valables pendant 3 mois sauf accord contraire confirmé par écrit. Nos prix sont établis d'après les mesures et spécifications qui nous sont fournies pour l'établissement du devis. Ils seront le cas échéant modifiés selon les dimensions et difficultés supplémentaires non prévues initialement.

3. PRISE DE COMMANDE

Les commandes ne sont définitives que lorsqu'elles sont confirmées par écrit pour les clients professionnels. Les commandes ne sont définitives qu'après la prise des métrés pour les particuliers. La société se réserve le droit d'annuler une commande en cas de non versement de l'acompte prévu. Le vendeur n'est lié par les commandes prises par ses représentants ou employés que si les conditions citées ci-dessus sont respectées. La livraison et la pose ne sont incluses dans le prix de vente que s'il y a eu un accord écrit. Le client ne peut prétendre à aucune indemnisation en cas de refus d'une commande par la société.

4. MODIFICATION DE COMMANDE

Toute modification ou résiliation de commande demandée par l'acheteur nécessite un accord écrit du vendeur.

5. LIVRAISON

Les délais de livraison sont précisés sur le devis pour les ventes aux particuliers et sur les confirmations de commandes pour les ventes aux professionnels. A titre d'information, les livraisons en France métropolitaine se font dans un délai qui court à compter de l'enregistrement technique de votre commande, sous réserves que tous les renseignements nécessaires pour le lancement en fabrication sont fournis. En cas d'omission, l'inexactitude ou de modifications, le délai est redéfini en fonction de la charge existante. Dans ce cas, aucun recours contre notre société ne pourra être exécuté. Le vendeur se réserve le droit d'apporter à tout moment toute modification qu'il juge utile à ses produits et sans obligation de modifier les produits précédemment livrés ou en cours de commande. Il se réserve le droit de modifier sans avis préalable les modèles définis dans ses prospectus ou catalogues.

Pour les particuliers, le délai de livraison ne commence à courir qu'après la prise des métrés. Pour les clients professionnels, le délai de livraison ne commence à courir qu'à l'édition de la confirmation de commande. En cas de livraison sur châssis de transport métallique, l'acheteur est responsable de la restitution en bon état de ceux-ci, à concurrence d'un montant de 550,- € H.T.

Sauf convention particulière, les frais de livraison pour les clients professionnels sont franco de port pour toute livraison supérieure à 2500€ HT et comprise dans nos tournées standards.

Sauf cas particulier ou indisponibilité d'un ou plusieurs produits, les produits commandés seront livrés en une seule fois.

6. RECEPTION

a) Réception des marchandises :

Les marchandises sont réputées être conformes en départ usine ou entrepôt, même en cas de livraison par nos soins. Lors de leur arrivée au domicile du destinataire, il appartient à l'acheteur ou à son représentant de faire les réserves éventuelles au transporteur. Sauf stipulation contraire notifiée par l'acheteur sur le bon de commande, l'acheteur ou son représentant autorise le vendeur ou ses préposés à effectuer le déchargement des marchandises en l'absence de réceptionnaire sans recours possible pour vol, détérioration, bris de glace, etc.

Sans préjudice des dispositions à prendre vis-à-vis du transporteur, les réclamations sur les vices apparents ou sur la non-conformité du produit livré au produit commandé ou au bordereau d'expédition doivent être formulées par écrit dans les 8 jours de l'arrivée des produits. Il appartiendra à l'acheteur de fournir toute justification quant à la réalité des vices ou anomalies constatés. Il devra laisser au vendeur toute facilité pour procéder à la constatation de ces vices et pour y porter remède. Il s'abstiendra d'intervenir lui-même ou de faire intervenir un tiers à cette fin.

b) Exécution et réception des travaux :

Préalablement au début d'exécution, l'acheteur aura obtenu l'ensemble des autorisations administratives, d'urbanisme, des bâtiments de France le cas échéant, et autres si nécessaire. Il s'agit de la responsabilité de l'acheteur.

Le chantier, pour les particuliers et les professionnels, devra être dans un état conforme aux exigences légales et réglementaires en matière d'hygiène et de sécurité. Tous les frais liés à la mise en conformité seront à la charge de l'acheteur. Avant le début des travaux de pose, l'acheteur devra s'assurer d'un accès libre et sécurisé à la zone des travaux. A défaut, le vendeur se réserve le droit de ne pas intervenir et de facturer à l'acheteur le déplacement inutile.

Les travaux de pose peuvent être réalisés par des équipes propres ou des entreprises agréées en sous-traitance.

Les travaux devront être réceptionnés par l'acheteur dès la fin des travaux qui devra prendre toutes les dispositions pour être présent. A défaut, la réception sera réputée être intervenue. Les réclamations sur les vices apparents ou la non-conformité du produit livré par rapport à la commande ou au bon de livraison doivent être formulées par écrit dans les 8 jours après la réception des travaux. Il appartiendra à l'acheteur de fournir toute justification quant à la réalité des vices ou anomalies constatés. Il devra laisser au vendeur toute facilité pour procéder à la constatation de ces vices et pour y porter remède. Il s'abstiendra d'intervenir lui-même ou de faire intervenir un tiers à cette fin.

La date de la facture, et ce même si des réserves sont émises, sera le point de départ de la garantie décennale, de la garantie de bon fonctionnement et du délai d'un an au cours duquel le maître d'ouvrage ou ses représentants auront obligation de faire mainlevée de la caution. Il en sera de même lorsque le maître d'ouvrage ou ses représentants prendront possession de tout ou partie des locaux dans lesquels auront été réalisés les travaux et ce même en l'absence de procès-verbal de réception.

Les clients professionnels (revendeurs, menuisiers) ont l'obligation d'assurer un SAV minimum qui comprend les petits travaux.

7. RETOUR

Pour les particuliers, dans le cas des ventes conclues au domicile du client, l'acheteur bénéficie du droit de rétractation (Cf. article 15). Dans les autres cas, il ne bénéficie pas de droit de rétractation. Lorsque l'acheteur souhaite faire valoir ce droit, il doit le faire savoir au vendeur dans le délai légal prévu à cet effet. En cas de retour du bien au motif de la rétractation l'acheteur supporte les frais de renvoi y compris lorsque le bien, en raison de sa nature, ne peut normalement être renvoyé par la poste.

Tout retour de produit doit faire l'objet d'un accord formel entre le vendeur et l'acquéreur. Tout produit retourné sans cet accord serait maintenu à la disposition de l'acquéreur et ne donnerait pas lieu à l'établissement d'un avoir. En cas de retour du bien au motif d'une anomalie ou d'une non-conformité du bien, le vendeur supporte les frais de renvoi.

8. GARANTIE

Nos produits bénéficient des garanties légales en vigueur, notamment la garantie décennale. Les interventions au titre de la garantie ne sauraient avoir pour effet de prolonger la durée de celle-ci. Au titre de cette garantie, la seule obligation incombant au vendeur sera le remplacement gratuit ou la réparation du produit ou de l'élément reconnu défectueux par ses services. Tout produit appelé à bénéficier de la garantie doit en effet être au préalable soumis au service après-vente du vendeur, dont l'accord est indispensable pour tout remplacement. Toutes les pièces amovibles et tous les réglages sont couverts 2 ans. Durant la garantie de «bon fonctionnement», toute intervention donne lieu à la facturation des frais de déplacement. Les défauts et détériorations provoqués par l'usure naturelle ou par un accident extérieur (montage erroné, entretien défectueux, utilisation anormale) ou encore par une modification du produit non prévue ou spécifiée par le vendeur, sont exclus de la garantie. De même, la garantie ne jouera pas pour les vices apparents dont l'acquéreur devra se prévaloir dans les conditions du paragraphe 6.

9. PAIEMENT

Sauf convention expresse et contraire, nos factures sont payables net d'escompte soit à la livraison, soit à l'enlèvement, soit à la pose. En cas de retard de paiement, le vendeur pourra suspendre toutes les commandes ou interventions en cours, sans préjudice de toute autre voie d'action. Toute somme non payée à l'échéance prévue, donnera lieu de plein droit et sans mise en demeure préalable (selon l'article L441-6 du code de commerce modifié par la loi de Modernisation de l'Economie du 6 août 2008), au paiement d'intérêts de retard d'un montant égal à trois fois le taux de l'intérêt légal. En aucun cas, les paiements ne peuvent être suspendus ni faire l'objet d'une quelconque compensation sans l'accord écrit du vendeur. En cas d'escompte exceptionnel pour paiement comptant, celui-ci sera déduit de notre chiffre d'affaires taxable. Le montant de la TVA déductible doit donc être diminué du montant de celle afférente à l'escompte.

Le règlement des sommes dues postérieurement à la date d'éligibilité figurant sur la facture majorera de plein droit le montant de celle-ci de l'indemnité forfaitaire de 40 € prévue à l'article L441-6 alinéa 12 du code du commerce, et dont le montant est fixé par le décret n°2012-1115 du 2 octobre 2012 (article D441-5 du code des procédures civiles d'exécution).

En cas de modification réglementaire du montant de cette indemnité forfaitaire, le nouveau montant sera, de plein droit, substitué à celui figurant dans les présentes conditions générales de vente ou conditions de règlement.

L'application de plein droit de cette indemnité forfaitaire ne fait pas obstacle à l'application d'une majoration complémentaire de la créance à due concurrence de l'intégralité des sommes qui auront été exposées, quelle qu'en soit la nature, pour le recouvrement de la créance.

Toutes modifications, soit de taux, soit de la nature des taxes fiscales, parafiscales, douanières éventuellement ou autres, auxquelles sont assujetties nos ventes, sont répercutées, dès leur date légale d'application, sur les prix déjà remis par le vendeur à l'acheteur ainsi que sur ceux des commandes en cours. Ces modifications ne peuvent en aucun cas être un motif de résiliation de la commande.

10. CLAUSE PENALE

De convention expresse, et sauf report sollicité à temps et accordé par nous, le défaut de paiement de nos prestations à l'échéance fixée entraînera l'exigibilité immédiate de toutes les sommes restant dues, quel que soit le mode de règlement prévu et l'application à titre de clause pénale, d'une indemnité égale à 15% des sommes dues.

11. RESERVE DE PROPRIETE

Le transfert de propriété de la chose vendue est subordonné au complet paiement du prix à l'échéance par l'acheteur. Il est précisé que par complet paiement du prix le vendeur entend l'encaissement effectif du titre de paiement et non pas la remise d'un titre créant une obligation de payer.

Toutefois, les risques sont transférés dès la livraison. Le défaut de paiement de l'une quelconque des échéances peut entraîner la revendication des biens. La réserve de propriété de la chose vendue se transporte sur la créance du prix de cette chose quand elle est revendue par le premier acquéreur.

12. LIEU DE JURIDICTION

Pour les particuliers, conformément à l'article L141-5 du code de la consommation, l'acheteur peut saisir à son choix, outre l'une des juridictions territorialement compétentes en vertu du code de procédure civile, la juridiction du lieu où il demeurerait au moment de la conclusion du contrat ou de la survenance du fait dommageable. Les particuliers ont la possibilité de recourir à un processus de médiation conformément à l'ordonnance du 20 août 2015 et du décret d'application du 30 octobre 2015.

Pour les professionnels, tout litige à la présente vente, d'appel en garantie ou de pluralité de défendeurs serait à défaut d'accord amiable de la compétence exclusive des tribunaux dont dépend le siège social du vendeur.

13. NULLITE

La nullité éventuelle d'une des clauses susmentionnées par exemple en raison d'un changement de la législation n'entraîne pas la nullité des autres clauses de ces conditions générales de vente.

14. DROIT A L'IMAGE

L'acheteur autorisera, le cas échéant à titre gracieux et après demande, le vendeur à photocopier, dans le but de reproduire dans ses catalogues, supports publicitaires et sites Internet, les réalisations effectuées avec des produits HILZINGER.

15. CAS PARTICULIER DU DEMARCHAGE A DOMICILE / DE LA VENTE HORS ETABLISSEMENT

Les opérations visées à l'article L. 121-16 doivent faire l'objet d'un contrat dont un exemplaire doit être remis au client au moment de la conclusion de ce contrat et comporter, à peine de nullité, les mentions suivantes : Noms du vendeur et du démarcheur / Adresse du fournisseur et toutes les informations relatives à son identité, ses coordonnées et ses activités / Adresse du lieu de conclusion du contrat / Désignation précise de la nature et des caractéristiques des biens offerts ou des services proposés / Conditions d'exécution du contrat, notamment les modalités et le délai de livraison des biens, ou d'exécution de la prestation de services / Prix global à payer et modalités de paiement ; en cas de vente à tempérament ou de vente à crédit, les formes exigées par la réglementation sur la vente à crédit, ainsi que le taux nominal de l'intérêt et le taux effectif global de l'intérêt déterminé dans les conditions prévues à l'article L. 313-1 / Le consommateur dispose d'un délai de quatorze jours pour exercer son droit de rétractation d'un contrat conclu hors établissement, sans avoir à motiver sa décision ni à supporter d'autres coûts que ceux prévus aux articles L. 121-21-3 à L. 121-21-5.

<http://www.legifrance.gouv.fr/affichCodeArticle.do?cidTexte=LEGITEXT000006069565&idArticle=LEGIARTI000028741418&dateTexte=&categorieLien=cid> Toute clause par laquelle le consommateur abandonne son droit de rétractation est nulle. Le délai court à compter du jour de la conclusion du contrat. Le contrat prévoit un modèle de formulaire de rétractation. La charge de la preuve de l'exercice du droit de rétractation dans les conditions prévues au présent article pèse sur le consommateur.

Art. L121-21 : Si le consommateur souhaite que l'exécution d'une prestation de services commence avant la fin du délai de rétractation mentionné à l'article L. 121-21, le professionnel recueille sa demande expresse sur papier ou sur support durable. Le consommateur qui a exercé son droit de rétractation d'un contrat de prestation de services dont l'exécution a commencé, à sa demande expresse, avant la fin du délai de rétractation verse au professionnel un montant correspondant au service fourni jusqu'à la communication de sa décision de se rétracter ; ce montant est proportionné au prix total de la prestation convenue dans le contrat. Aucune somme n'est due par le consommateur ayant exercé son droit de rétractation si sa demande expresse n'a pas été recueillie en application du premier alinéa du présent article ou si le professionnel n'a pas respecté l'obligation d'information prévue au 4° de l'article L. 121-17.



Menuiserie COUVAL – Z.I. Les Meix
88360 RUPT-SUR-MOSELLE

